Innhold industrislanger- og kuplinger 2

Innhold hydraulikkslanger- og kuplinger 197

Innhold gummiduk-, matter- og gulv 332

Innhold Novibra vibrasjonsdempere 367

Innhold kompensatorer 398

Innhold transmisjoner og skiver 414

Innhold Lister og fendere 477

Stikkordsregister 495

Innhold industrislanger- og kuplinger

Vannslanger	4
Spyling	4
Lensepumpeslanger	10
Sugeslanger	13
Kjøleslanger	20
Høytrykksvasking / Kanalspyling	23
Vaskeslanger	23
Kanalspyleslanger	27
Dampslanger	28
Damp	28
Gass- og sveiseslanger	31
Trykkluftslanger	34
Trykkluftslange	34
Trykkluftslanger, PVC	39
Næringsmiddelslanger	41
Materialtransportslanger	48
Bulk- og losseslanger	48
Sandblåsing, mørtel og betongslanger	49
Suge- og trykkslanger, materialtransport	52
Godsslanger	56
Olje- og bensinslanger	59
Allround oljeslanger	59
Bensinslanger	63
Tankbilslanger	66
Bunker- og supplyslanger	71
Kjemikalieslanger	75
Kjemikalieslanger	75
Eksos - slanger	81
Eksos- og avgasslanger	81
Ventilasjonslanger	83
PVC ventilasjonslanger	83
Polyuretanslanger	88
Høytemperatur ventilasjonslanger	93
Spesialslanger	95
Standard kuplinger	106
Kombinasjonsnpler / KC npler	106
TRELLPRESS HP kuplinger	108
Flenser	109
Klokuplinger	110
Boss- og kanalspylekuplinger	112
Bensinpumpekuplinger	114
TW kuplinger	115
RS kuplinger	116
RS bakker	117
Presshylser RS	118
Vaskekuplinger	119
Betong- og sandblåsekuplinger	121
Messing kuplinger og ansatser	124
Skjøterør	127
Hurtigkuplinger og unioner	128

Rectus Hurtigkplinger	128
Hansen hurtigkplinger	140
Nito hurtigkplinger	142
Laux og Cam action hurtigkplinger	143
Storz hurtigkplinger	156
Hammer Lug unioner	158
Unioner for næringsmidler	159
Godsslangekplinger	165
Bloc-End kplinger	165
End-Flex kplinger	166
Atlas og Trellex kplinger	167
DISA kplinger	170
Slangeklemmer	171
ABA og Mini ABA klemmer	171
Pari klemmer	173
Dobbelboltsklemmer	174
Fingerklemmer	175
Rundjernsklemmer	176
Slangetromler	177
Manuelle slangetromler	177
Slangetromler	178
Eksosslangetromler	180
Presshylser og bakker	181
Presshylser for betongslange	183
Presshylser for mørtel- og næringsmiddelslanger	184
Presshylser for kjemikalie-, olje-, bunker- og supplyslanger	185
Presshylser, allround	186
RS bakker	187
Tilbehør, komposittslange	188
Spesialprodukter	189
Kuleventiler	189
Eksosdeler	191
Spiralslanger og leddkplinger	192
Sikkerhets- og løfteutstyr	193
Montering	196
Målskisse flenser	196

Vannslanger

Spyling

AQUEDUC 10 Rød riflet vannslange

Bruksområde

Til vanning av hager, parker, idrettsanlegg etc.

Egenskaper

- Letthåndterlig.
- Fleksibel grunnet riflet overflate.
- Værbestandig



Teknisk beskrivelse

Innergummi: SBR, svart.
Armering: Syntetisk tekstil.
Ytergummi: EPDM, Orange, smalriflet.
Temperaturområde: -30°C til +70°C.
Merking: Logo + Trelleborg.
Standard/godkjennelse: EN 1403.

Artikkel nr	Id mm	Gods- tykkelse mm	Yd mm	Arbeids- trykk bar	Spreng- trykk bar	Bøyeradius mm	Vekt kg/m	Lengde m	Lagervare	Pris KR/STK
0040008	12,7	3,20	19,1	10	32	60	0,25	40		821,00
0040020	15,8	3,30	22,4	10	32	75	0,31	40		1130,00
0040032	19,4	3,55	26,5	10	32	90	0,40	40		1239,00
0040044	25,4	3,85	33,1	10	32	115	0,55	40		1783,00

Blank = Lagervare i Norge
0 = Lager Sverige og/eller Frankrike

IV 10032 Rød Industrivannslange

Bruksområde

Utviklet som spyleslange for industrien, byggeplasser, skip, off-shore o.l

Egenskaper

- Produsert ihht. ISO 1403.
- Letthåndterlig.
- Lav vekt.
- Fleksibel.
- Værbestandig.



Teknisk beskrivelse

Innergummi: SBR, svart, glatt.
Armering: Syntetisk tekstil.
Ytergummi: Værbestandig SBR, rød, glatt.
Temperaturområde: -30°C til +90°C.
Merking: Logo + Trelleborg - Industrial water - WP 10 bar.

Artikkel nr	Id mm	Gods- tykkelse mm	Yd mm	Arbeids- trykk bar	Spreng- trykk bar	Bøyeradius mm	Vekt kg/m	Lengde m	Lagervare	Pris kr/m
124370	12,5	3,5	19,5	10	32	65	0,25	40		28,00
124381	16,0	3,5	23,0	10	32	80	0,31	40		39,00
124384	20,0	4,0	28,0	10	32	100	0,44	40		44,50
20651	25,0	4,5	34,0	10	32	125	0,63	40		55,50
5011294	32,0	6,0	44	10	32		0,82	40		109,00
5011295	38,0	6,0	50,0	10	32		1,11	40		132,00
5011296	50,0	6,0	62,0	10	32		1,70	40	0	205,00

Blank = Lagervare i Norge
0 = Lager Sverige og/eller Frankrike

STARKLER Spyle og varmtvannslange

Bruksområde

En meget allsidig kvalitetslange for rengjøring og spyling. Godt egnet både for varmt og kaldt vann, samt mange kjemikalier.

Brukes innen landbruk, industri og offshore hvor det stilles høye krav.

Mye brukt som kjøleslange, bl.a på fritidsbåter.

Egenskaper

- Meget god værbestandighet
- Kuldefleksibel
- Slitesterk og lang livslengde
- Mye brukt som kjøleslange



Teknisk beskrivelse

Innergummi: EPDM, svart, glatt.

Armering: Syntetisk tekstil.

Yttergummi: EPDM, svart med oransje striper, glatt.

Temperaturområde: -30°C til +100°C.

Merking: STARKLER 20 BAR/100°C.

Artikkel nr	Id mm	Gods- tykkelse mm	Yd mm	Arbeids- trykk bar	Spreng- trykk bar	Bøyeradius mm	Vekt kg/m	Lengde m	Lager- vare	Pris kr/m
60013	12,7	4,0	20,7	20	60	55	0,27	40		29,00
60015	15,8	4,1	24,0	20	60	70	0,33	40		40,00
60017	19,4	4,5	28,4	20	60	85	0,43	40		47,00
60019	25,4	4,8	35,0	20	60	100	0,58	40		66,50

Blank = Lagervare i Norge
0 = Lager Sverige og/eller Frankrike

STARKLER S

Bruksområde.

En slange med mange bruksområder, for både kaldt og varmt vann, samt mange andre væsker. (Se spesielt kjemikalitabell for EPDM).

Egenskaper

- Meget høy værbestandighet.
- Kuldefleksibel.
- Klarer av mange ulike typer væsker.
- Meget slitesterk.
- Lang levetid.



Teknisk beskrivelse

Innergummi: EPDM, svart, glatt.

Armering: Syntetisk tekstil.

Yttergummi: EPDM, svart med oransje striper, glatt.

Temperaturområde: -30°C til +100°C.

Merking: Umerket.

Standard/godkjennelse:

NF -EN ISO 1403

Artikkel nr	Id mm	Gods- tykkelse mm	Yd mm	Arbeids- trykk bar	Spreng- trykk bar	Bøyeradius mm	Vekt kg/m	Lengde m	Lager- vare	Pris kr/m
200260	30,0	4,25	39,0	10	31,5	240	0,72	40	0	102,00
123239	32,0	4,25	41,0	10	31,5	260	0,77	40	2	X
200262	35,0	4,25	44,0	10	31,5	280	0,83	40	0	116,50
200264	40,0	4,25	49,0	10	31,5	320	0,94	40	0	123,00
200266	50,0	4,25	60,0	10	31,5	500	1,26	40	0	172,00

Blank = Lagervare i Norge
0 = Lager Sverige og/eller Frankrike
2 = Ikke lagervare, min. kvantum = 400 mtr.
X = Pris på forespørsel

COLORADO S



Bruksområde

Vannslange for offshore, industri og landbruk, hvor det stilles høye krav til slangen

Egenskaper

- Meget god værbestandighet.
- Flatrullbar.
- For væsker opp til +100°C.
- Stort utvalg av dimensjoner.
- Tåler en rekke kjemikalier.

Teknisk beskrivelse

Innergummi: EPDM, hvit, glatt.
Armering: Syntetisk tekstil.
Yttergummi: EPDM, rød, vevviklet.
Temperaturområde: -30°C til +100°C.
Merking: Logo + Trelleborg og COLORADO S.
Standard/godkjenning: EN 1403

Artikkel nr	Id mm	Gods- tykkelse mm	Yd mm	Arbeids- trykk bar	Spreng- trykk bar	Bøyeradius mm	Vekt kg/m	Lengde m	Lagervare	Pris kr/m
62277	30,0	4,50	39,0	10	28	240	0,71	40	0	104,00
50550	32,0	4,50	41,0	10	28	260	0,75	40		106,00
62288	35,0	4,50	44,0	10	28	280	0,81	40	0	X
62297	40,0	4,50	49,0	10	28	320	0,91	40		131,00
62302	45,0	4,50	54,0	10	28	360	1,01	40	0	161,00
62307	50,0	5,00	60,0	10	28	500	1,26	40		170,00
62317	60,0	5,00	70,0	10	28	600	1,51	40	0	199,00
122421	65,0	5,75	76,5	10	28	650	1,80	40	2	224,00
123457	75,0	5,75	86,5	10	28	750	2,15	40	2	269,00
62337	80,0	6,00	92,0	10	28	800	2,43	40	0	283,00
62349	89,0	6,00	101,0	10	28	900	2,71	40	0	331,00
62341	100,0	6,00	112,0	10	28	1000	3,00	20	0	366,00
200005	110,0	5,75	121,5	5	13	1100	3,14	10	3	929,00
200006	120,0	5,75	131,5	5	13	1200	3,41	10	3	945,00

Blank = Lagervare i Norge

0 = Lager Sverige og/eller Frankrike

X = Pris på forespørsel

2 = Ikke lagervare, min. kvantum = 40 mtr.

3 = Ikke lagervare, min. kvantum = 120 mtr.

BIOVAST

Bruksområde

For rengjøring og spyling innen næringsmiddelindustrien. Kan brukes for damp opp til +165°C, rengjøring med varmt vann og transport av varme flytende næringsmidler.

Egenskaper

- Spesielt lager for meierier, slakterier, konserveringsfabrikker, fiskeindustrien etc.
- Meget smidig.
- Lengdestabil, velegnet til opprullere.
- Internasjonale godkjenninger.
- Ikke svertende yttergummi bestandig mot fett.



Teknisk beskrivelse

Innergummi: Næringsmiddelkvalitet, oljebestandig NBR, hvit, glatt.
 Armering: Syntetisk tekstil.
 Yttergummi: Olje- og værbestandig NBR, blå, glatt.
 Temperaturområde: -20°C til +100°C.
 (Damp opp til +165°C.)
 Merking: Trelleborg og BIOVAST-WP20bar-steam/vapeur-165°C 6 bar
 Standard/godkjennelse:
 FDA, USA
 BgVV, Tyskland
 IANESCO, Frankrike.

Artikkel nr	Id mm	Gods- tykkelse mm	Yd mm	Arbeids- trykk vann bar	Arbeids- trykk damp bar	Spreng- trykk bar	Bøye- radius mm	Vekt kg/m	Lengde m	Lager- vare	Pris kr/m
200332	13,0	5,0	23,0	20	6	60	65	0,38	40		69,50
200334	16,0	5,0	26,0	20	6	60	85	0,44	40		80,50
200336	19,0	6,0	31,0	20	6	60	100	0,63	40		103,00
200338	25,0	6,0	37,0	20	6	60	125	0,79	40		146,00

Blank = Lagervare i Norge
 0 = Lagervare i Sverige og/eller Frankrike

KLENET

Bruksområde

For rengjøring innen næringsmiddelindustrien, f. eks meierier, slakterier, fiskeindustrien, konserveringsfabrikker etc.

Egenskaper

- Glatt ut- og innvendig.
- Ikke svertende yttergummi.
- Bestandig mot animalsk og vegetabilsk fett.
- Internasjonale godkjenninger.
- Ikke for bruk på tromler.



Teknisk beskrivelse

Innergummi: Næringsmiddelskvalitet, og oljebestandig NBR, hvit, glatt.
 Armering: Syntetisk tekstil.
 Yttergummi: NBR/PVC, blå, glatt.
 Temperaturområde: -20°C til +95°C.
 Merking: Trelleborg og KLENET varemerket.
 Standard/godkjennelse:
 IANESCO, Frankrike, CEE Guide no 93/11.
 FDA, USA, BgVV, Tyskland.

Artikkel nr	Id mm	Yd mm	Arbeids- trykk bar	Spreng- trykk bar	Bøyeradius mm	Vekt kg/m	Lengde m	Gods- tykkelse mm	Lagerkode	Pris kr/m
60961	13,4	21,1	10	30	80	0,29	40	3,85		48,00
60963	15,8	24,0	10	30	95	0,35	40	4,10	0	56,50
60965	19,4	28,4	10	30	115	0,46	40	4,50		67,50
60967	25,4	35,0	10	30	155	0,62	40	4,80		88,00

Blank = Lagervare i Norge
 0 = Lagervare Sverige og/eller Frankrike

SUPER THERMOCLEAN 40



Bruksområde

Høykvalitets PVC slange for vasking med varmt vann innen meierier, slakterier og øvrig mæringmiddelindustri.

Tåler vaske- og desinfiseringsmidler i "normale" konsentrasjoner.

Egenskaper

- Sverter ikke.
- Fleksibel og lett.
- Motstår fett og blod
- Monteres med hydr. kuplinger

Teknisk beskrivelse

Innergummi: PVC, grå.

Armering: Synt.kord (2 lags polyester)

Yttergummi: PVC, blå.

Temperaturområde:

- 23°C - Max arb. trykk. 80 bar.
- 50°C - Max arb. trykk. 50 bar.
- 60°C - Max arb. trykk. 45 bar.
- 70°C - Max arb. trykk. 40 bar.

Artikkel nr	Id mm	Gods- tykkelse mm	Yd mm	Arbeids- trykk 23°C bar	Spreng- trykk 23°C bar	Bøyeradius mm	Vekt kg/m	Lengde m	Lagervare	Pris kr/m
70525	12,0	5,0	22,0	80	240	84	0,33	100		98,00

Blank = Lagervare i Norge
0 = Lager Sverige og/eller Frankrike

TV 8024

Bruksområde

For vanning av hager, parker o.l



Egenskaper

- Gul smidig og lett kvalitetslange med strikket armering

Teknisk beskrivelse

Innergummi: PVC, svart, glatt.
Armering: Syntetisk tekstil, strikket
Yttergummi: PVC, gul
Temperaturområde: -10°C til +50°C.
Merking: Umerket.

Artikkel nr	Id mm	Godstykkelse mm	Arbeidstrykk bar	Bøyeradius mm	Vekt kg/m	Lengde m	Lagerkode	Pris kr/rull
1647910	12,5	2,1	8	60	0,12	20		209,00
1647920	12,5	2,1	8	60	0,12	40		413,00
1647930	19,0	2,6	8	100	0,23	40		692,00

Blank = Lagervare i Norge
0 = Lager Sverige og/eller Frankrike

IV 12048

Bruksområde

Dette er en høykvalitets PVC-vannslange til bruk for industrielle applikasjoner. Brukes som hageslange når man vil ha høyere kvalitet enn det en normal PVC-vannslange kan tilby.

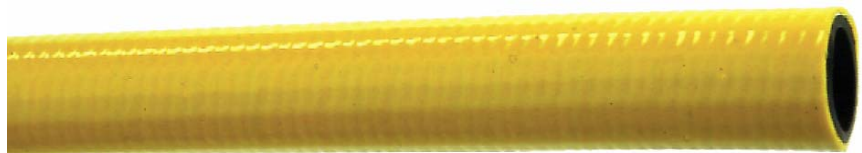

Egenskaper

- Lang levetid
- Meget gode aldringsegenskaper

Teknisk beskrivelse

Innergummi: PVC, svart.
Armering: Strikket, syntetisk tekstil.
Yttergummi: PVC, gul.
Temperaturområde: -15°C til +60°C.

Artikkel nr	Id mm	Godstykkelse mm	Yd mm	Arbeidstrykk bar	Sprengtrykk bar	Bøyeradius mm	Vekt kg/m	Lengde m	Lagervare	Pris kr/m
2259000	12,5	2,50	17,5	10	25	40	0,15	25	0	17,00
2259010	12,5	2,50	17,5	10	25	40	0,15	50		17,00
2259020	19,0	3,25	25,5	10	25	90	0,27	25	0	28,00
2259030	19,0	3,25	25,5	10	25	90	0,27	50		28,00
2259040	25,0	3,75	32,5	8	20	115	0,43	25	0	48,00
2259050	25,0	3,75	32,5	8	20	115	0,43	50		48,00

Blank = Lagervare i Norge
0 = Lager Sverige og/eller Frankrike

Lensepumpeslanger

AT 4013



Bruksområde

Lensepumpeslange for senkbare pumper. Brukes for vanning, drenering eller sprøyting med flytende nærings-tilførsel og agrikulturelle kjemikalier. Fremstilt for relativt lave trykk.

Egenskaper

- Lange lengder.
- Tåler jordbrukskjemikalier.
- Kan flatrulles

Teknisk beskrivelse

Innergummi: PVC, blå.
Armering: Syntetisk tekstil.
Yttergummi: PVC, blå, glatt (art. nr 1692950 og 1692960 grå farge).
Temperaturområde: -20°C til +40°C.
Merking: Umerket.

Øvrig informasjon

Oppgitte arbeids- og sprengetrykk er ved +20°C.

Artikkel nr	Id mm	Godstykkelse mm	Arbeidstrykk bar	Sprengtrykk bar	Vekt kg/m	Lengde m	Lagervare	Pris kr/m
1692950	25,0	1,5	4,0	12,0	0,16	100		20,00
1692960	32,0	1,6	4,0	12,0	0,20	100		21,00
1692970	40,0	1,4	5,0	15,0	0,21	100		23,00
1692980	52,0	1,4	4,5	13,5	0,29	100		29,00
1692990	65,0	1,7	4,0	12,0	0,40	100		41,00
1693000	77,0	1,8	4,0	12,0	0,57	100		47,00
1693010	103,0	2,0	4,0	12,0	0,75	100		66,50
1693020	153,0	2,1	3,0	9,0	1,25	100		123,00

Blank = Lagervare i Norge
0 = Lager Sverige og/eller Frankrike

AP R Heavy Duty, PVC Lensepumpeslange

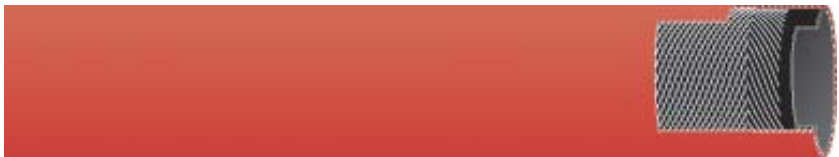

Bruksområde

PVC Heavy Duty lensepumpeslange.

Egenskaper

- Lav vekt.
- Kan flatrulles.
- Høyt sprengetrykk.
- Lange lengder. 50 mtr. lengder kan leveres.
- Stort utvalg i dimensjoner.

Teknisk beskrivelse

Innergummi: PVC, svart.
Armering: Syntetisk tekstil.
Yttergummi: PVC, rød, glatt.
Temperaturområde: -10°C til +40°C.
Merking: Umerket.

Artikkel nr	Id mm	Arbeidstrykk bar	Sprengtrykk bar	Vekt kg/m	Lengde m	Lagervare	Pris kr/m
70429	25,0	16,0	48,0	0,30	100	1	X
70431	38,0	16,0	48,0	0,45	100	1	X
201471	41,0	16,0	48,0	0,51	100	0	X
201473	45,0	16,0	48,0	0,55	100	0	X
201475	50,0	16,0	48,0	0,60	100	0	82,50
201477	63,0	16,0	48,0	0,84	100	0	X
201481	75,0	16,0	48,0	0,96	100	0	164,00
201483	90,0	16,0	48,0	1,15	100	0	199,00
201485	100,0	16,0	48,0	1,40	100	0	242,00
201487	150,0	16,0	48,0	2,50	100	0	X

Blank = Lagervare i Norge
0 = Lager Sverige og/eller Frankrike
X = Pris på forespørsel

TRELLFLAT (AT 5016 / AT 3010)

Bruksområde

Brukes ved lensepumping og avrenningslange. Kan også brukes som utløpslange fra betongblandrer, siloer etc.

Egenskaper

- Kan flatrulles under transport eller lagring.
- Lett.



Teknisk beskrivelse

Innergummi: SBR, svart, glatt.

Armering: Syntetisk tekstil.

Yttergummi: SBR, svart, vevviklet.

Temperaturområde: -30°C til +90°C.

Merking: Umerket.

Artikkel nr	Id mm	Gods- tykkelse mm	Yd mm	Arbeidstrykk bar	Sprengtrykk bar	Vekt kg/m	Lengde m	Lagervare	Pris kr/m
TRELLFLAT 5 BAR									
22244	38,0	1,8	41,6	5	16	0,3	40	1	115,00
22269	50,0	1,8	53,6	5	16	0,4	40		128,00
22301	63,0	1,8	66,6	5	16	0,5	40	0	132,00
22327	76,0	1,8	79,6	5	16	0,6	40		165,00
22350	90,0	1,8	93,6	5	16	0,7	40	2	X
22368	100,0	1,8	103,6	5	16	0,8	40		223,00
TRELLFLAT 3 BAR									
22392	127,0	2,7	132,4	3	10	1,4	40	2	321,00
22400	152,0	2,7	157,4	3	10	1,6	40	0	362,00
22418	204,0	2,7	209,4	3	10	2,1	40		498,00
622936	254,0	3,0	260,0	3	10	2,7	40	2	X
Blank = Lagervare i Norge 0 = Lager Sverige og/eller Frankrike 1 = Ikke lagervare. Min. kvantitet = 120 mtr. X = Pris på forespørsel 2 = ikke lagervare, min. kvantitet 40 mtr									

IRRIBERG 15



Bruksområde

Brukes som stamledningslange ved vanningsanlegg til åkrer, hager, idrettsanlegg etc. Slangen tåler høyt trykk, men er allikevel letthåndterlig. Kan brukes til fiskepumping i 8" og 10".

Egenskaper

- Fleksibel.
- Letthåndterlig.
- Kan flatrulles i 8" og 10"

Teknisk beskrivelse

Innergummi: SBR/NR, svart, glatt.

Armering: Syntetisk tekstil.

Yttergummi: SBR/NR, svart, vevviklet.

Temperaturområde: -30°C til +70°C.

Merking: Logo + Trelleborg

Artikkel nr	Id mm	Gods- tykkelse mm	Yd mm	Arbeids- trykk bar	Spreng- trykk bar	Bøyeradius mm	Vekt kg/m	Lengde m	Lagervare	Pris kr/m
200666	50,0	4,75	59,5	15	45	500	1,10	40	0	170,00
200668	60,0	4,75	69,5	15	45	600	1,31	40	0	188,00
200670	70,0	4,75	79,5	15	45	700	1,52	40	0	227,00
61283	75,0	4,75	84,5	15	45	750	1,79	40	0	269,00
61285	80,0	5,25	90,5	15	45	800	1,91	40	0	X
61287	89,0	5,00	99,0	15	45	890	2,10	40	0	314,00
61289	100,0	5,00	110,0	15	45	1000	2,37	40	0	366,00
123769	110,0	6,00	122,0	12	36	1320	2,71	20	1	461,00
125040	120,0	6,50	133,0	12	36	1440	3,18	10	1	X
70469	125,0	6,50	138,0	12	36	1500	3,31	20	1	X
61290	150,0	6,50	163,0	12	36	1800	3,93	20	0	608,00
22897	204,0	5,50	215,0	8	26		4,20	40	2	1020,00
22905	254,0	6,00	266,0	8	26		5,60	40	2	1416,00

Blank = Lagervare i Norge

0 = Lager Sverige og/eller Frankrike

1 = Ikke lagervare. Min. kvantitet = 100 m.

X = Pris på forespørsel

2 = Ikke lagervare, min. kvantum = 40 mtr.

Sugeslanger

OST

Bruksområde

Suge- og trykkslange for vann, slam, septik, mud og lettere slitende materialer.

Meget anvendig og prisgunstig.

Egenskaper

- Tåler 90% vakuum
- Meget fleksibel.
- Til både sug og trykk, kan derfor monteres på begge sider av pumpen.
- Kan leveres i mange ulike dimensjoner, på forespørsel.
- Brukes også til lettere slitende gods.



Teknisk beskrivelse

Innergummi: SBR, svart, glatt.

Armering: Syntetisk tekstil.

Spiral: Stål.

Yttergummi: SBR, svart, vevvirket.

Temperaturområde: -30°C til +60°C.

Merking: Logo + Trelleborg og OST varemerket.

Artikkel nr	Id mm	Gods- tykkelse mm	Yd mm	Arbeids- trykk bar	Spreng- trykk bar	Max vakuum bar	Bøye- radius mm	Vekt kg/m	Lengde m	Lager- vare	Pris kr/m
96805	40,0	5,00	50,0	10	30	0,9	160	1,06	40	0	208,00
96806	45,0	5,00	55,0	10	30	0,9	180	1,18	40	0	200,00
96807	50,0	5,50	61,0	10	30	0,9	200	1,61	40	0	232,00
70461	65,0	6,00	77,0	10	30	0,9	290	1,97	40	2	304,00
70465	75,0	6,00	87,0	10	30	0,9	335	2,44	40		334,00
70467	89,0	6,50	102,0	10	30	0,9	445	3,06	40	2	389,00
70468	100,0	6,75	113,5	10	30	0,9	500	3,44	40		426,00
5500560	127,0	7,00	141,0	10	30	0,9	650	5,46	40	0	540,00
5500561	152,0	7,00	166,0	10	30	0,9	800	6,55	20	0	633,00
5500562	152,0	7,00	166,0	10	30	0,9	800	6,55	40	0	633,00

Blank = Lagervare i Norge

0 = Lager Sverige og/eller Frankrike

1 = Ikke lagervare. Min. kvantitet = 400 m.

2 = Ikke lagervare. Min. kvantitet = 200 m.

OSS IV

Bruksområde

Sugeslange med muffe for ferskvann, industrivann, slam, septik og gjødsel. Brukes også på brannbiler i en del tilfeller.

Egenskaper

- Stort utvalg i dimensjoner for alle slags pumper.
- Stort utvalg i standard lengder.
- Meget god fleksibilitet.
- Kan leveres i andre lengder og diameter opp til 350 mm.

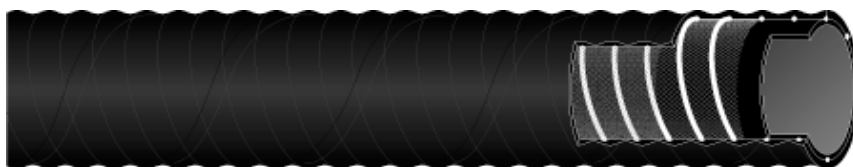

Teknisk beskrivelse

Innergummi: NR, svart, glatt.
Armering: Syntetisk tekstil.
Spiral: Stål.
Yttergummi: NR, svart, vevviklet, korrugert.
Temperaturområde: -30°C til +60°C.
Merking: Umerket.

Øvrig informasjon

Andre lengder og diametre, opp til 350 mm kan fåes.

Artikkel nr	Id mm	Gods- tykkelse mm	Yd mm	Arbeids- trykk bar	Spreng- trykk bar	Max vakuum bar	Bøye- radius mm	Vekt kg/m	Lengde m	Lager- kode	Pris kr/m
202587	25,0	5,9	36,8	5	15	0,8	75	0,72	4	1	160,00
202588	25,0	5,9	36,8	5	15	0,8	75	0,72	5	1	160,00
202589	25,0	5,9	36,8	5	15	0,8	75	0,72	6	0	160,00
202590	30,0	5,9	41,8	5	15	0,8	90	0,83	2	1	170,00
202591	30,0	5,9	41,8	5	15	0,8	90	0,83	3	1	170,00
202592	30,0	5,9	41,8	5	15	0,8	90	0,83	4	1	170,00
202593	30,0	5,9	41,8	5	15	0,8	90	0,83	5	1	170,00
202594	30,0	5,9	41,8	5	15	0,8	90	0,83	6	0	170,00
202595	30,0	5,9	41,8	5	15	0,8	90	0,83	10	0	170,00
202596	35,0	6,3	47,6	5	15	0,8	105	1,07	2	0	179,00
200285	35,0	6,3	47,6	5	15	0,8	105	1,07	3	0	179,00
202597	35,0	6,3	47,6	5	15	0,8	105	1,07	4	0	179,00
202598	35,0	6,3	47,6	5	15	0,8	105	1,07	5	0	179,00
202599	35,0	6,3	47,6	5	15	0,8	105	1,07	6	0	179,00
202600	40,0	6,3	52,6	5	15	0,8	120	1,19	2	1	188,00
202601	40,0	6,3	52,6	5	15	0,8	120	1,19	3	0	188,00
202602	40,0	6,3	52,6	5	15	0,8	120	1,19	4	1	188,00
200286	40,0	6,3	52,6	5	15	0,8	120	1,19	5	0	188,00
202603	40,0	6,3	52,6	5	15	0,8	120	1,19	6	1	188,00
202604	40,0	6,3	52,6	5	15	0,8	120	1,19	10	1	188,00
202605	45,0	6,3	57,6	5	15	0,8	135	1,31	2	1	202,00
202606	45,0	6,3	57,6	5	15	0,8	135	1,31	3	0	202,00
202607	45,0	6,3	57,6	5	15	0,8	135	1,31	4	1	202,00
202608	45,0	6,3	57,6	5	15	0,8	135	1,31	5	0	202,00
202609	45,0	6,3	57,6	5	15	0,8	135	1,31	6	0	202,00
202610	50,0	6,3	62,6	5	15	0,8	150	1,43	2	0	213,00
202611	50,0	6,3	62,6	5	15	0,8	150	1,43	3	0	213,00
202612	50,0	6,3	62,6	5	15	0,8	150	1,43	4	0	213,00
200287	50,0	6,3	62,6	5	15	0,8	150	1,43	5	0	213,00
202613	50,0	6,3	62,6	5	15	0,8	150	1,43	6	0	213,00
202614	50,0	6,3	62,6	5	15	0,8	150	1,43	10	0	213,00
202615	55,0	6,3	67,6	4	12	0,8	220	1,55	2	0	228,00
202616	55,0	6,3	67,6	4	12	0,8	220	1,55	3	0	228,00
202617	55,0	6,3	67,6	4	12	0,8	220	1,55	4	1	228,00
202618	55,0	6,3	67,6	4	12	0,8	220	1,55	5	0	228,00
202619	55,0	6,3	67,6	4	12	0,8	220	1,55	6	0	228,00
202620	60,0	6,7	73,4	4	12	0,8	240	1,75	2	0	255,00
202621	60,0	6,7	73,4	4	12	0,8	240	1,75	3	0	255,00

Blank = Lagervare i Norge

0 = Lager Sverige og/eller Frankrike

X = Pris på forespørsel.

1 = ikke lagervare, min. kvantitet = totalt 40 m

Artikkel nr	Id mm	Gods- tykkelse mm	Yd mm	Arbeids- trykk bar	Spreng- trykk bar	Max vakuum bar	Bøye- radius mm	Vekt kg/m	Lengde m	Lager- kode	Pris kr/m
202622	60,0	6,7	73,4	4	12	0,8	240	1,75	4	0	255,00
200288	60,0	6,7	73,4	4	12	0,8	240	1,75	5	0	255,00
202623	60,0	6,7	73,4	4	12	0,8	240	1,75	6	1	255,00
202624	60,0	6,7	73,4	4	12	0,8	240	1,75	10	0	243,00
202625	65,0	6,7	78,4	4	12	0,8	260	1,87	2	1	256,00
202626	65,0	6,7	78,4	4	12	0,8	260	1,87	3	0	256,00
202627	65,0	6,7	78,4	4	12	0,8	260	1,87	4	0	256,00
202628	65,0	6,7	78,4	4	12	0,8	260	1,87	5	0	256,00
202629	65,0	6,7	78,4	4	12	0,8	260	1,87	6	1	256,00
202630	70,0	6,7	83,4	4	12	0,8	280	1,99	2	0	267,00
202631	70,0	6,7	83,4	4	12	0,8	280	1,99	3	0	267,00
202632	70,0	6,7	83,4	4	12	0,8	280	1,99	4	0	267,00
200289	70,0	6,7	83,4	4	12	0,8	280	1,99	5	0	267,00
202633	70,0	6,7	83,4	4	12	0,8	280	1,99	6	0	267,00
202634	70,0	6,7	83,4	4	12	0,8	280	1,99	10	1	267,00
202635	75,0	6,7	88,4	4	12	0,8	300	2,12	2	0	284,00
202636	75,0	6,7	88,4	4	12	0,8	300	2,12	3	0	284,00
202637	75,0	6,7	88,4	4	12	0,8	300	2,12	4	1	284,00
200290	75,0	6,7	88,4	4	12	0,8	300	2,12	5	0	284,00
202638	75,0	6,7	88,4	4	12	0,8	300	2,12	6	0	284,00
202639	80,0	6,9	93,8	4	12	0,8	320	2,21	2	0	290,00
202640	80,0	6,9	93,8	4	12	0,8	320	2,21	3	0	290,00
202641	80,0	6,9	93,8	4	12	0,8	320	2,21	4	0	290,00
200291	80,0	6,9	93,8	4	12	0,8	320	2,21	5	0	290,00
202642	80,0	6,9	93,8	4	12	0,8	320	2,21	6	0	290,00
202643	80,0	6,9	93,8	4	12	0,8	320	2,21	10	1	290,00
202644	90,0	6,9	103,8	4	12	0,8	360	2,45	2	0	339,00
202645	90,0	6,9	103,8	4	12	0,8	360	2,45	3	0	339,00
202646	90,0	6,9	103,8	4	12	0,8	360	2,45	4	0	339,00
200292	90,0	6,9	103,8	4	12	0,8	360	2,45	5	0	339,00
202647	90,0	6,9	103,8	4	12	0,8	360	2,45	6	0	339,00
202648	90,0	6,9	103,8	4	12	0,8	360	2,45	10	1	339,00
202649	100,0	6,9	113,8	4	12	0,8	400	2,70	2	0	415,00
200293	100,0	6,9	113,8	4	12	0,8	400	2,70	3	0	415,00
202650	100,0	6,9	113,8	4	12	0,8	400	2,70	4	0	415,00
200294	100,0	6,9	113,8	4	12	0,8	400	2,70	5	0	415,00
202651	100,0	6,9	113,8	4	12	0,8	400	2,70	6	0	415,00
202652	100,0	6,9	113,8	4	12	0,8	400	2,70	10	1	415,00
202653	110,0	7,9	125,8	3	9	0,8	550	3,44	2	0	433,00
200295	110,0	7,9	125,8	3	9	0,8	550	3,44	3	0	433,00
202654	110,0	7,9	125,8	3	9	0,8	550	3,44	4	0	433,00
200296	110,0	7,9	125,8	3	9	0,8	550	3,44	5	0	433,00
202655	120,0	8,9	137,8	3	9	0,8	600	4,26	2	1	496,00
200297	120,0	8,9	137,8	3	9	0,8	600	4,26	3	1	496,00
202656	120,0	8,9	137,8	3	9	0,8	600	4,26	4	1	496,00
200298	120,0	8,9	137,8	3	9	0,8	600	4,26	5	0	496,00
202657	125,0	9,9	144,8	4	12	0,8	750	5,05	2	0	537,00
202658	125,0	9,9	144,8	4	12	0,8	750	5,05	3	0	537,00
202659	125,0	9,9	144,8	4	12	0,8	750	5,05	4	0	537,00
202660	125,0	9,9	144,8	4	12	0,8	750	5,05	5	0	537,00
202661	150,0	9,9	169,8	4	12	0,8	900	5,98	2	0	699,00
200299	150,0	9,9	169,8	4	12	0,8	900	5,98	3	0	699,00
202662	150,0	9,9	169,8	4	12	0,8	900	5,98	4	0	699,00
200300	150,0	9,9	169,8	4	12	0,8	900	5,98	5	0	699,00
202474	200,0	15,5	231,0	5	15	0,5	2000	12,75	4	0	X
202475	200,0	15,5	231,0	5	15	0,5	2000	12,75	5	0	X

Blank = Lagervare i Norge
0 = Lager Sverige og/eller Frankrike
X = Pris på forespørsel.
1 = ikke lagervare, min. kvantitet = totalt 40 m

OSL



Bruksområde

Suge- og trykkslange for vann, næringsmidler, fisk etc.

Egenskaper

- Glatt innside.
- Næringsmiddelsgodkjent ihht fransk norm.

Teknisk beskrivelse

Innergummi: PVC, transparent, glatt.

Spiral: PVC, grå.

Yttergummi: PVC, transparent, korrugert. 32 mm er gul i fargen.

Temperaturområde: -10°C til +60°C.

Merking: Umerket.

Standard/godkjennelse:

Næringsmiddelsgodkjent ihht fransk standard.

Artikkel nr.	Id mm	Gods- tykkelse mm	Yd mm	Arbeids- trykk bar	Spreng- trykk bar	Max. vakuum bar	Bøye- radius mm	Vekt kg/m	Lengde m	Lager- vare	Pris kr/m
200957	20,0	3,0	26,0	10	25	0,8	110	0,25	50		29,00
200961	25,0	3,0	31,0	10	25	0,8	125	0,35	50		35,00
200963	30,0	3,0	36,0	8	20	0,8	135	0,40	50	0	39,00
210534	32,0	3,7	39,4	7,5	20	0,7	145	0,48	25	0	48,00
200965	35,0	3,0	41,0	8	20	0,8	140	0,50	50	0	48,00
200967	40,0	2,5	45,0	7	18	0,8	160	0,54	50		48,00
200969	45,0	3,5	52,0	7	18	0,8	160	0,64	50	0	52,00
200971	50,0	3,5	57,0	7	18	0,8	175	0,76	50		68,50
200973	55,0	3,5	62,0	7	18	0,8	175	0,86	50	0	72,00
200975	60,0	3,5	67,0	7	18	0,8	180	0,90	50	0	74,00
200976	70,0	3,5	77,0	6	15	0,8	210	1,13	25	0	86,00
200977	75,0	4,0	83,0	6	15	0,8	220	1,27	25		98,00
200978	80,0	4,5	89,0	6	15	0,8	240	1,45	25	0	113,00
200979	90,0	5,5	101,0	5	13	0,8	270	1,85	25	0	139,00
200980	100,0	6,0	112,0	4	10	0,8	300	2,00	25		171,00
200981	110,0	6,0	122,0	4	10	0,8	330	2,50	25	0	190,00
200982	120,0	6,0	132,0	3	8	0,8	420	2,80	25	0	208,00
210710	127,0	6,3	139,6	3	9	0,7	500	3,20	25		281,00
210716	152,0	6,5	165,0	2,5	7	0,7	600	4,35	25		409,00

Blank = Lagervare i Norge

0 = Lager Sverige og/eller Frankrike

OSX næringsmiddelbestandig PVC sugeslange

Bruksområde

Lett og fleksibel PVC slange for både sug og trykk, av slam, sand, vann og slurry. Brukes ellers til pulvertransport, innen landbruks- og gartnerinæringene til vanning, fiskeoppdrett, gjødsling og diverse kjemiske væsker. Brukes også av brannvesen og ved grunnvannssenkning.

Egenskaper

- Næringsmiddelkvalitet.
- Glatt innvendig.
- Lang levetid.
- Giftfritt PVC-materiale.
- Superelastisk PVC kvalitet



Teknisk beskrivelse

Innergummi: Giftfri PVC, transparent, glatt.

Spiral: Stål.

Yttergummi: PVC, transparent, lett korrugert.

Temperaturområde: -15°C til +65°C.

Elektriske egenskaper: Ikke ledende.

Merking: Umerket.

Artikkel nr	Id mm	Gods- tykkelse mm	Yd mm	Arbeids- trykk bar	Max vakuum bar	Bøyeradius mm	Vekt kg/m	Lengde m	Lager- vare	Pris kr/m
1871690	20,0	3,5	27,0	14,0	0,95	40	0,34	50		54,50
2904530	22,0	3,5	29,0	13,0	0,95	45	0,40	50		66,50
2863350	25,0	4,0	33,0	12,0	0,95	50	0,52	50		72,00
2904320	32,0	4,1	40,2	10,0	0,95	60	0,66	50		83,50
2903750	38,0	4,5	47,0	9,0	0,95	80	0,80	50		107,00
202485	45,0	4,9	54,8	8,0	0,95	95	1,15	50	0	129,00
2860430	51,0	5,4	61,8	7,0	0,90	100	1,32	50		167,00
1871700	63,0	5,5	74,0	6,0	0,80	130	1,80	50	0	201,00
1871710	76,0	6,8	89,6	4,5	0,70	150	2,30	50	0	251,00
202492	90,0	6,5	103,0	4,0	0,70	180	2,93	25	0	394,00
1871720	102,0	8,0	118,0	3,5	0,70	200	3,72	30		381,00
202500	150,0	9,2	168,4	2,0	0,60	400	6,50	25	0	761,00

Blank = Lagervare i Norge
0 = Lager Sverige og/eller Frankrike

SIM 7021 medium PVC sugeslange

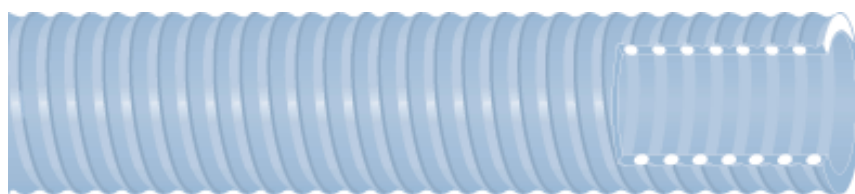

Bruksområde

Suge- og trykkapplikasjoner for vann, slam, sand etc.

Brukes innen landbruks- og gartnerinæringen, vanning, gjødsel og kjemi/celluloseindustrien. En utmerket slange for septikbiler.

Egenskaper

- Værbestandig.
- Fleksibel ved lave temperaturer.
- Glatt innside.
- Kjemikaliebestandig
- Kinker ikke.

Teknisk beskrivelse

Innergummi: Superelastisk PVC, glatt.

Spiral: Slagfast PVC.

Yttergummi: Superelastisk PVC, grågrønn, lett korrugert.

Temperaturområde: -20°C til +50°C.

Elektriske egenskaper: Ikke ledende.

Merking: Umerket.

Øvrig informasjon

Alle tekniske data gjelder ved +20°C.

Divider med 2, ved +50°C.

Artikkel nr	Id mm	Gods- tykkelse mm	Yd mm	Arbeids- trykk bar	Spreng- trykk bar	Max vakuum bar	Bøye- radius mm	Vekt kg/m	Lengde m	Lager- vare	Pris kr/m
895151	25,0	4,2	33,4	8,0	24,0	0,8	80	0,50	50		48,00
895169	32,0	4,4	40,8	8,0	24,0	0,8	95	0,60	50		63,00
895177	38,0	4,5	47,0	8,0	24,0	0,8	115	0,70	50		78,00
895193	51,0	4,7	60,4	6,5	20,0	0,8	150	1,07	50		103,00
895201	63,0	5,2	73,4	6,0	18,0	0,8	190	1,40	50		156,00
895219	76,0	5,8	87,6	5,0	15,0	0,8	230	1,75	50		190,00
895230	90,0	6,2	102,4	4,0	12,0	0,8	280	2,17	50	0	200,00
895235	102,0	6,5	115,0	3,0	9,0	0,8	300	2,72	50		282,00
895243	127,0	7,0	141,0	3,0	9,0	0,8	380	3,60	20		420,00
895250	152,0	7,8	167,6	2,0	6,0	0,8	480	4,55	20		537,00
895268	203,0	9,0	221,0	1,5	4,5	0,8	600	8,08	10	0	634,00

Blank = Lagervare i Norge

0 = Lager Sverige og/eller Frankrike

Trellflex Super-PVC superelastisk sugeslange

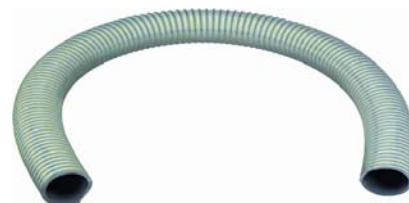

Bruksområde

Lett superelastisk PVC, suge - og trykkslange for applikasjoner innen slamsuging, ladbruk, kjemikalier, vann.

Egenskaper

- Meget god kuldebestandighet.
- Meget fleksibel konstruksjon.
- Lav vekt.
- Meget god slitestyrke.

Teknisk beskrivelse

Innertube: PVC, grå, slett.
Spiral: Utenpåliggende grønn PVC spiral.
Yttertube: Slitesterk PVC, grå, korrugert.
Temperaturområde: -25°C til +60°C.
Merking: Trelleborg Trellflex super.

Artikkel nr	Id mm	Yd mm	WP bar	BP bar	Max vacuum bar	Bøyeradius mm	Vekt kg/m	Lengde m	Lagervare	Pris kr/m
5017026	25	35	6,5	20	0,9	70	0,48	50	1	X
5017027	32	42	5,5	17	0,9	75	0,56	50	1	X
5017028	38	48	5,0	16	0,9	80	0,65	50	1	X
5017029	51	61	5,0	15	0,9	95	0,98	50	0	107,00
5017030	63	75,2	4,5	14	0,9	120	1,32	50	0	158,00
5017031	76	89	4	13	0,9	135	1,70	50		198,00
5017032	102	117	4	12	0,9	180	2,67	50		291,00
5017033	127	143,5	3	10	0,9	240	3,60	50	1	X
5017034	152	171	3	10	0,9	260	4,95	50	1	X

Blank = Lager Sverige
0 = Lev. tid på forespørsel

SIM - PU



Bruksområde

Slitesterk suge- og trykkslange for slitende materialer som slurry, granulater, pellets og lignende. Spesielt mye brukt innen fiskeoppdrett til transpost av fisk, for og pellets. Slangen er i PVC med PU innertube.

Egenskaper

- God slitestyrke.
- Innvendig 0,9 - 1,2 mm PU belegg avhengig av dim.
- PVC spiral med utv. Gult slitebelegg i PU.

Teknisk beskrivelse

Innergummi: PU, gul
Spiral: PVC spiral m/ PU slitebelegg.
Yttergummi: PVC, grå/gul.
Temperaturområde: -25°C til +55°C.

Artikkel nr	Id mm	Arbeidstrykk bar	Max vakuüm bar	Bøyeradius mm	Vekt kg/m	Lengde m	Lagervare	Pris kr/m
911074050PU	50	5	0,7	200	1,1	50	0	236,00
911074063PU	63	4	0,7	250	1,4	50	0	307,00
911074076PU	76	4	0,7	300	1,7	30	0	391,00
911074089PU	89	3	0,7	360	2,3	30	0	499,00
911074102PU	102	3	0,7	400	2,9	30	0	575,00
911074127PU	127	2,5	0,7	510	4,1	20	0	808,00
911074152PU	152	2	0,7	610	5,2	20	0	1054,00

Blank = Lagervare i Norge
0 = Lager Sverige og/eller Frankrike

Kjøleslanger

KLERHEAT (IK 10045 Kjøleslange)

Bruksområde

Brukes som kabelbeskyttelse og industrikjøleslange ved smelteovner innen stålverk, aluminiumsverk, glassverk, støperier etc. eller i andre miljøer der høye temperaturer forekommer og det stilles høye krav til elektrisk isolerende slange.

Egenskaper

- Tåler glødende stålsprut temporært samt strålingstemperatur på +400°C.
- Ytterduk av gummiert glasskord gir slangen bra flammebestandighet.



Teknisk beskrivelse

Innergummi: EPDM med isolerende egenskaper, brun.

Armering: Syntetisk tekstil og glasskord.

Yttergummi: EPDM, svart, vevviklet.

Temperaturområde: -30°C til +100°C.

Tåler glødende stålsprut samt temporære strålingstemperaturer på +400°C.

Elektriske egenskaper: $R > 10^{10}$ ohm/mtr.

Elektriske gjennomslagskraften i lengderetningen $> 16kV$ per 40 mm.

Merking: KLERHEAT.

Artikkel nr	Id mm	Gods- tykkelse mm	Yd mm	Arbeids- trykk bar	Spreng- trykk bar	Bøyeradius mm	Vekt kg/m	Lengde m	Lager- vare	Pris kr/m
Standard utgave (HYDRO variant)										
70149	13,0	5,0	23,0	10	45	120	0,48	40		190,00
129368	20,0	6,0	32,0	10	45	200	0,68	40		239,00
129370	25,0	6,5	38,0	10	45	250	0,88	40		270,00
129372	32,0	6,5	45,0	10	45	320	1,06	40		314,00
129374	40,0	6,5	53,0	10	45	360	1,29	40		389,00
129376	45,0	7,5	60,0	10	45	380	1,70	40	0	437,00
129507	50,0	7,5	65,0	10	45	400	1,85	40	0	478,00

Blank = Lagervare i Norge
0 = Lager Sverige og/eller Frankrike

KY 2008, Kjølleslange

Bruksområde

For kjølesystemer, transport av kokende vann, glykol etc.
Kan også brukes for en lang rekke kjemikalier.

Egenskaper

- Lett allround kjøle- og kjemikalieslange.



Teknisk beskrivelse

Innergummi: Kjemikaliebestandig EPDM, svart.
Armering: Syntetisk tekstil.
Yttergummi: Værbestandig EPDM, svart, vevviklet.
Temperaturområde: -30°C til +120°C.
Merking: Umerket.

Artikkel nr	Id mm	Gods- tykkelse mm	Yd mm	Arbeids- trykk bar	Spreng- trykk bar	Bøyeradius mm	Vekt kg/m	Lengde m	Lager- vare	Pris kr/m
26658	13,0	4,5	22,0	2	8	65	0,30	40	0	129,00
26666	16,0	4,5	25,0	2	8	80	0,34	40	0	136,00
26674	20,0	4,5	29,0	2	8	95	0,40	40	0	148,00
26682	22,0	4,5	31,0	2	8	110	0,47	40		151,00
26690	25,0	4,5	34,0	2	8	125	0,48	40		161,00
26708	28,0	5,0	38,0	2	8	145	0,54	40		172,00
26716	32,0	5,0	42,0	2	8	160	0,61	40		185,00
26724	40,0	5,0	50,0	2	8	190	0,73	40		207,00
26732	42,0	5,0	52,0	2	8	220	0,76	40	0	213,00
99689	45,0	5,0	55,0	2	8	230	0,81	40		231,00
99697	50,0	5,0	60,0	2	8	255	1,09	40		237,00
99705	57,0	5,5	68,0	2	8	285	1,22	40	0	270,00
99713	63,0	5,5	74,0	2	8	315	1,33	40	0	343,00

KY 3020 Varmeapparatslange

Bruksområde

Radiatorslange for kjøle- og varmesystemer på kjøretøy. Tåler frostvæske.
Også velegnet for vann, varmt vann og en rekke kjemikalier.

Egenskaper

- Kinker ikke..
- Ozon- og værbestandig.
- Tilgjengelig i kartonger.
- Godkjent av Volvo.



Teknisk beskrivelse

Innergummi: EPDM, svart, glatt.
Armering: Syntetisk tekstil.
Yttergummi: Værbestandig EPDM, svart, glatt.
Temperaturområde: -40°C til +135°C.
Merking: Varemerket.

Artikkel nr	Id mm	Gods- tykkelse mm	Yd mm	Arbeids- trykk bar	Spreng- trykk bar	Bøyeradius mm	Vekt kg/m	Lengde m	Lager- vare	Pris kr/m
1580610	13,5	4,0	21,0	3	20	65	0,26	40*		39,00
1580620	15,5	4,0	23,0	3	20	80	0,28	25*		46,00
1580630	19,0	4,0	27,0	3	20	100	0,35	20*		55,50
1580580	13,5	4,0	21,0	3	20	65	0,26	40	0	31,50
1580590	15,5	4,0	23,0	3	20	80	0,28	40	0	39,00
1580600	20,0	4,0	27,0	3	20	100	0,35	40	0	52,00

* = Pakket i kartong, selges kun i hele kartonger.
Blank = Lagervare Norge
0 = Lager Sverige og/eller Frankrike

KY 6024



Bruksområde

Brukes som kjøleslange på tunge motorer, der det stilles høye krav til temperatur egenskaper

Egenskaper

- God aldrings- og værbestandighet.
- Tåler kjølevæsker og sprut av løsemiddel
- Tåler smøreolje men i øvrigt ikke oljebestandig.

Teknisk beskrivelse

Innergummi: Silikongummi, resistent mot kjølevæsker, rød, glatt.

Armering: 3 lager polyesterrev.

Yttergummi: Silikon, rød, vevviklet.

Temperaturområde: -50°C til +170°C.

Standard/godkjennelser:

SAE J20R. Del 1, klasse A og 3.

Artikkel nr	Id mm	Godstykkelse mm	Sprengtrykk bar	Lengde m	Lagerkode	Pris kr/m
1649630	13,0	5	35	1	0	799,00
897462	16,0	5	35	1	0	849,00
897488	19,0	5	35	1	0	907,00
897504	22,0	5	35	1	0	979,00
897520	25,0	5	35	1	0	980,00
897546	29,0	5	32	1	0	1049,00
897561	32,0	5	29	1	0	1084,00
1243670	35,0	5	28	1	0	1090,00
897587	38,0	5	26	1	0	1184,00
1649640	41,0	5	24	1	0	1234,00
897660	45,0	5	22	1	0	1290,00
897694	51,0	5	20	1	0	1465,00
1649660	57,0	5	12	1	0	1584,00
1649670	60,0	5	10	1	0	1618,00
1649680	64,0	5	9	1	0	1694,00
1649690	70,0	5	8	1	0	1745,00
1649700	76,0	5	8	1	0	2081,00
1649710	83,0	5	5	1	0	2125,00
1649720	89,0	5	5	1	0	2322,00
1649730	102,0	5	5	1	0	2623,00

SILTRELL Silikonslange



Bruksområde

Spesialslange for høye temperaturer, for varmeanlegg i biler/busser, varmegjenger, industrielle kjølesystemer og andre varmesystemer.

Teknisk beskrivelse

Innergummi: Silikon, rød.

Armering: 1 - lags polyesterarmering.

Yttergummi: Silikon, blå

Temperaturområde: -50°C til +177°C.

Artikkel nr	Id mm	Godstykkelse mm	Arbeidstrykk bar	Sprengtrykk bar	Bøyeradius mm	Lengde m	Lagerkode	Pris kr/m
5526038	9,5	4,0	6,7	27	44	25	0	263,00
5526050	12,7	4,0	6,2	25	50	25	0	298,00
5526062	15,7	4,0	5,2	21	63	25	0	355,00
5526075	19,0	4,0	4,2	17	76	25	0	401,00
5526100	25,4	4,5	3,2	13	100	25	0	525,00

0 = Lager Sverige og/eller Frankrike

Høytrykksvasking / Kanalspyling

Vaskeslanger

TJ 561 Trell Jet 1-lags vaskeslange, svart

Bruksområde

For profesjonelle- og industrielle høytrykksvaskere, både mobile og faste installasjoner. Slangen er velegnet for tromler.

Egenskaper

- Olje- og vaskemiddelresistent.
- Tåler høye temperaturer.
- Høy fleksibilitet.
- Kinker ikke.
- Spesielt fremstilt for høytrykksvask.



Teknisk beskrivelse

Innergummi: NBR/SBR, svart, glatt.
Armering: 1 stålinnlegg.
Yttergummi: SBR/NBR, svart, glatt.
Temperaturområde: -40°C til +180°C.
Merking: TRELL-JET 561-DN-tommer-WP 400 bar/5880 PSI-max
180°C-kvartal/år.
Presshylse: 591

Artikkel nr	Id mm	Gods- tykkelse mm	Yd mm	Armerings- diameter mm	Arbeids- trykk* bar	Spreng- trykk bar	Bøye- radius mm	Vekt kg/m	Lengde m	Lager- vare	Pris kr/m
2913930	6,4	2,65	11,7	9,8	400	1000	50	0,16	100*		57,50
2910040	7,9	2,75	13,4	11,5	400	1000	60	0,19	100*	0	59,00
2910000	9,5	3,00	15,5	13,6	400	1000	70	0,25	100*		63,00

Blank = Lagervare i Norge
0 = Lager Sverige og/eller Frankrike
* avvikende lengder kan forekomme

TJ 560 Trell Jet 2-lags vaskeslange, svart

Bruksområde

For profesjonelle- og industrielle høytrykksvaskere, både mobile og faste installasjoner. Slangen er godt egnet for tromler.

Egenskaper

- Lang levetid.
- Olje- og værbestandig.
- Tåler høye temperaturer.
- Høy fleksibilitet.
- Kinker ikke.
- Spesielt fremstilt for høytrykksvask innen tungindustrien.



Teknisk beskrivelse

Innergummi: NBR/SBR, svart, glatt.
Armering: 2 stålinnlegg.
Yttergummi: SBR/NBR, svart, glatt.
Temperaturområde: -40°C til +180°C.
Merking: TRELL-JET 560-DN-tommer-WP 650 bar/9560 PSI-max
180°C-kvartal/år.
Presshylse: 381

Artikkel nr	Id mm	Gods- tykkelse mm	Yd mm	Armerings- diameter mm	Arbeids- trykk* bar	Spreng- trykk bar	Bøye- radius mm	Vekt kg/m	Lengde m	Lager- vare	Pris kr/m
2910220	7,9	3,55	15,0	12,7	650	1600	65	0,31	100*	0	83,50
2910280	9,5	3,80	17,1	14,9	650	1600	70	0,38	100*		83,50

Blank = Lagervare i Norge
0 = Lager Sverige og/eller Frankrike
* = Avvikende lengder kan forekomme.

TJ 581 Trell Jet 1-lags vaskeslange, blå



Bruksområde

For profesjonelle- og industrielle høytrykksvaskere, både for mobile og faste installasjoner. Spesielt godt egnet der det er krav til ikke - svertende yttergummi, bl.a for applikasjoner innen næringsmiddelindustrien, offentlige bad etc.

Egenskaper

- Ikke-svertende.
- Tåler olje og vaskemiddel.
- Slitesterk og værbestandig.
- Tåler høye temperaturer.
- Høy fleksibilitet.
- Kinker ikke.
- Velegnet for tromler.

Teknisk beskrivelse

Innergummi: NBR/SBR, svart.
 Armering: 1 stålinnlegg.
 Yttergummi: SBR/NBR, blå, glatt.
 Temperaturområde: -40°C til +180°C.
 Merking: TRELL-JET 581-DN-tommer-WP bar/PSI-max 180°C-kvartal/år.
 Pressshylse: 591

Artikkel nr	Id mm	Gods-tykkelse mm	Yd mm	Armerings-diameter mm	Arbeids-trykk* bar	Spreng-trykk bar	Bøye-radius mm	Vekt kg/m	Lengde m	Lager-kode	Pris kr/m
5810600	6,4	2,65	11,7	9,8	400	1000	50	0,16	100*		56,50
5810800	7,9	2,75	13,4	11,5	400	1000	60	0,19	100*		61,00
5811000	9,5	3,00	15,5	13,6	400	1000	70	0,25	100*		69,50
5811300	12,7	3,00	18,7	16,7	350	900	80	0,31	100*		76,00

TJ 580 Trell Jet 2-lags vaskeslange, blå



Bruksområde

For profesjonelle- og industrielle høytrykksvaskere, både mobile og faste installasjoner. Spesielt godt egnet der det er krav til ikke-svertende yttergummi, bl.a for applikasjoner innen næringsmiddelindustrien, offentlige bad etc.

Egenskaper

- Ikke-svertende, Lang levetid.
- Tåler olje og vaskemiddel.
- Slitesterk og værbestandig.
- Tåler høye temperaturer.
- Høy fleksibilitet, Kinker Ikke.
- Velegnet for tromler.

Teknisk beskrivelse

Innergummi: NBR/SBR, svart, glatt.
 Armering: 2 stålinnlegg.
 Yttergummi: SBR/NBR, blå, glatt.
 Temperaturområde: -40°C til +180°C.
 Merking: TRELL-JET -DN-tommer-WP bar/PSI-max 180°C-kvartal/år.
 Pressshylse: 381

Artikkel nr	Id mm	Gods-tykkelse mm	Yd mm	Armerings-diameter mm	Arbeids-trykk* bar	Spreng-trykk bar	Bøye-radius mm	Vekt kg/m	Lengde m	Lager-vare	Pris kr/m
5800800	7,9	3,55	15,0	12,7	650	1600	65	0,31	100*		79,50
5801000	9,5	3,80	17,1	14,9	650	1600	70	0,38	100*		86,00
5801300	12,7	3,75	20,2	18,1	500	1200	75	0,47	100*		98,00

Blank = Lagervare i Norge
 0 = Lager Sverige og/eller Frankrike
 * = Avvikende lengder kan forekomme.

Hypress jet compact 2 lags høytrykks vaskeslange



Bruksområde

For profesjonelle- og industrielle høytrykksvaskere, både mobile og faste installasjoner, spesielt godt egnet der det er krav til ikke-svertende yttergummi, bl.a for applikasjoner innen næringsmiddelindustrien, offentlige bad etc.

Egenskaper

- Ikke-svertende.
- Slitesterk og værbestandig.
- Høy fleksibilitet.
- Kinker ikke.

Teknisk beskrivelse

Innergummi: Slitesterk og oljebestandig gummi.
Armering: 2 lag med stålfletting.
Yttergummi: Slitesterk-, værbestandig- og oljebestandig gummi, vevviklet.
Temperaturområde: -40°C til +155°C.
Standard: Møter/overskrider EN 857 2SC.
Kuplinger: 300 serien.
Presshylser: Non Skive 390 - Skive 381 i alle dim.
Ved høye temp, bør det skives.

Artikkel nr	Innv. Ø mm	Utv. Ø mm	Innv. Ø Tommer	Max. WP bar	Min. BP bar	Min bøye-radius mm	Vekt kg/m	Pris kr/m
5851000	9,5	17,4	3/8	330	1320	90	0,415	82,00

Hypress Jet blå 2 lags Compact

TJ 681 Trelle Jet tekstilmert vaskeslange, blå



Bruksområde

For profesjonelle- og industrielle høytrykksvaskere, både mobile og faste installasjoner, spesielt godt egnet der det er krav til ikke-svertende yttergummi, bl.a for applikasjoner innen næringsmiddelindustrien, offentlige bad etc.

Egenskaper

- Tåler deformasjon (tekstilmert).
- Ikke-svertende.
- Slitesterk og værbestandig.
- Høy fleksibilitet.
- Kinker ikke.

Teknisk beskrivelse

Innergummi: NBR/SBR, svart.
Armering: Syntetisk tekstil.
Yttergummi: SBR/NBR, blå, glatt.
Temperaturområde: -40°C til +120°C.
Merking: TRELLE-JET 681-DN-tommer-WP 200 bar/2900 PSI-max 180°C-kvartal/år.

Artikkel nr	Id mm	Gods- tykkelse mm	Yd mm	Armerings- diameter mm	Arbeids- trykk* bar	Spreng- trykk bar	Bøye- radius mm	Vekt kg/m	Lengde m	Lager- vare	Pris kr/m
2910640	9,5	4,5	18,5	15,0	200	500	60	0,29	100*		88,00
2910600	12,7	4,5	21,7	18,3	200	500	70	0,32	100*		95,50

Blank = Lagervare i Norge
0 = Lager Sverige og/eller Frankrike
* = Avvikende lengder kan forekomme.

TrellJet ferdigkuplede slangelengder, blå og svart

Bruksområde

Ferdigmonterte 2-lags vaskeslanger i blå eller svart.

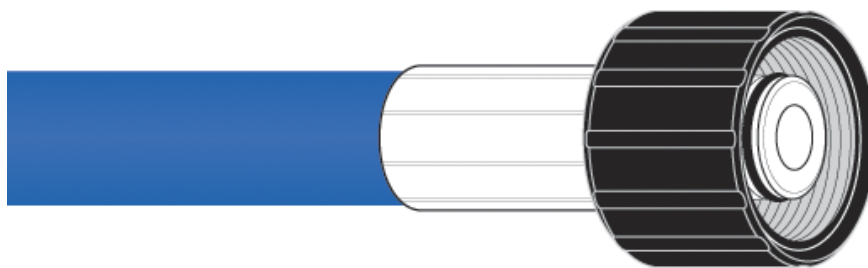

Slangene er montert med 2 x M22 x 1,5 female vaskekuplinger og 1 slangeforsterker. Alternativt med 2 x 3/8" BSP female kuplinger og 1 slangeforsterker.

Artikkel nr	Id mm	Type	Arbeids- trykk bar	Spreng- trykk bar	Lengde m	Lager- kode	Pris kr/stk
TJ 560, svart							
5020160	9,5	TJ 560 påpresset 2 stk x M22 x 1,5 mm kuplinger, og 1 x gummi-forsterker	640	1600	10		1051,00
5020165	9,5	TJ 560 påpresset 2 stk x M22 x 1,5 mm kuplinger, og 1 x gummi-forsterker	640	1600	20		1888,00
5020170	9,5	TJ 560 påpresset 2 stk x 3/8" BSP Female kuplinger, og 1 x gummi-forsterker	640	1600	10		991,00
5020175	9,5	TJ 560 påpresset 2 stk x 3/8" BSP Female kuplinger, og 1 x gummi-forsterker	640	1600	20		1834,00
TJ 580, blå							
5020180	9,5	TJ 580 påpresset 2 stk x M22 x 1,5mm kuplinger, og 1 x gummi-forsterker	640	1600	10		1056,00
5020185	9,5	TJ 580 påpresset 2 stk x M22 x 1,5 mm kuplinger, og 1 x gummi-forsterker	640	1600	20		1899,00
5020190	9,5	TJ 580 påpresset 2 stk x 3/8" BSP Female kuplinger, og 1 x gummi-forsterker	640	1600	10		1002,00
5020195	9,5	TJ 580 påpresset 2 stk x 3/8" BSP Female kuplinger, og 1 x gummi-forsterker	640	1600	20		1844,00
Blank = Lagervare i Norge 0 = Lager Sverige og/eller Frankrike							

Kanalspyleslanger

CANALKLER 250 Kanalspyleslange

Bruksområde

For høytrykkspyling av avløpssystemer. slangen har ekstrem sterk yttergummi, for å kunne tåle store belastninger.

Alle slanger leveres ferdigkuppet med BSP male/BSP female. Slangene leveres trykktestet til 300 bar fra fabrikk, med sertifikat ihht. DIN 50049.3.1B/ EN 10204.3.1B

Slangen kan leveres fabrikk kuppet med andre kuppingskombinasjoner enn male/female.



Teknisk beskrivelse

Innergummi: SBR, svart, glatt.
Armering: Syntetisk tekstil.
Yttergummi: SBR/NR, svart, glatt.
Temperaturområde: -30°C til +80°C.
Merking: CANALKLER varemerket.
Standard/godkjennelse: ZH 401/1 (Richtlinien für Flüssigkeitsstrahler) trykktestet og sertifisert ihht DIN 50049.3.1B/ EN 10 204.3.1B.

Øvrig informasjon

Leveres med testsertifikat på hver fabrikkskuplet slange.

Kuplinger/Tilbehør

Alle slanger leveres som standard med BSP female – BSP male.

Reparasjonskuppinger og presskuppinger kan fåes på forespørsel.

Alle fabrikkskuplede slanger er trykktestet med 375 bar, og har et unikt slangenr.

Artikkel nr	Id mm	Gods- tykkelse mm	Yd mm	Arbeids- trykk bar	Spreng- trykk bar	Bøye- radius mm	Vekt kg/m	Lengde m	Lager- vare	Pris kr/rull
5014178	13,0	6,30	25,6	250	625	70	0,45	40	0	6917,00
5014179	13,0	6,30	25,6	250	625	70	0,45	60	0	10376,00
5014180	13,0	6,30	25,6	250	625	70	0,45	80		13835,00
5014005	13,0	6,30	25,6	250	625	70	0,45	120	0	20751,00
5014181	19,0	6,30	31,6	250	625	90	0,61	40	0	9630,00
5014182	19,0	6,30	31,6	250	625	90	0,61	80	0	19260,00
5014459	19,0	6,30	31,6	250	625	90	0,61	100	1	24075,00
5014006	19,0	6,30	31,6	250	625	90	0,61	120	0	28889,00
5014183	25,0	7,15	39,3	250	625	100	0,90	40	0	11166,00
5014184	25,0	7,15	39,3	250	625	100	0,90	80	0	22334,00
5014007	25,0	7,15	39,3	250	625	100	0,90	120		33502,00
5014461	25,0	7,15	39,3	250	625	100	0,90	150	0	41877,00
5014185	25,0	7,15	39,3	250	625	100	0,90	160	0	44669,00
5014186	25,0	7,15	39,3	250	625	100	0,90	180	0	50252,00
5014187	32,0	7,80	47,6	250	625	130	1,12	40	0	17496,00
5014188	32,0	7,80	47,6	250	625	130	1,12	80	0	34993,00
5014008	32,0	7,80	47,6	250	625	130	1,12	120		52490,00
5014189	32,0	7,80	47,6	250	625	130	1,12	160	0	69987,00
5014190	32,0	7,80	47,6	250	625	130	1,12	180	0	78734,00
5014009	38,0	8,00	54,0	250	625	155	1,35	120	0	53711,00

Blank = Lagervare i Norge
0 = Lager Sverige og/eller Frankrike

Dampslanger

Damp

BIOVAST

Bruksområde

For rengjøring og spyling innen næringsmiddelindustrien. Kan brukes for damp opp til +165°C, rengjøring med varmt vann og transport av varme flytende næringsmidler.

Egenskaper

- Spesielt laget for meierier, slakterier, konserveringsfabrikker, fiskeindustrien etc.
- Meget smidig.
- Lengdestabil, velegnet til opprullere.
- Internasjonale godkjenninger.
- Ikke svertende yttergummi bestandig mot fett.



Teknisk beskrivelse

Innergummi: Næringsmiddelkvalitet, oljebestandigt NBR, hvit, glatt.
Armering: Syntetisk tekstil.
Yttergummi: Olje- og værbestandig NBR, blå, glatt.
Temperaturområde: -20°C til +100°C.
(Damp opp til +165°C.)
Merking: Trelleborg og BIOVAST-WP20bar-steam/vapeur-165°C 6 bar
Standard/godkjennelse: FDA, USA
BgVV, Tyskland
IANESCO, Frankrike.

Artikkel nr	Id mm	Gods- tykkelse mm	Yd mm	Arbeids- trykk vann bar	Arbeids- trykk damp bar	Spreng- trykk bar	Bøye- radius mm	Vekt kg/m	Lengde m	Lager- vare	Pris kr/m
200331	13,0	5,0	23,0	20	6	60	65	0,38	20	0	69,50
200332	13,0	5,0	23,0	20	6	60	65	0,38	40		69,50
200328	13,0	5,0	23,0	20	6	60	65	0,38	80	0	69,50
200333	16,0	5,0	26,0	20	6	60	85	0,44	20	0	88,00
200334	16,0	5,0	26,0	20	6	60	85	0,44	40		80,50
200329	16,0	5,0	26,0	20	6	60	85	0,44	80	0	80,00
200335	19,0	6,0	31,0	20	6	60	100	0,63	20	0	103,50
200336	19,0	6,0	31,0	20	6	60	100	0,63	40		103,00
200330	19,0	6,0	31,0	20	6	60	100	0,63	80	0	103,00
200337	25,0	6,0	37,0	20	6	60	125	0,79	20	0	152,00
200338	25,0	6,0	37,0	20	6	60	125	0,79	40		146,00

Blank = Lagervare i Norge

0 = Lagervare i Sverige og/eller Frankrike

PETROVAST



Bruksområde

For Heavy Duty industrivasking og sirkulasjon med damp og overopphetet damp i varmeanlegg.

Hovedbrukerne av denne type slange er den petrokjemiske industrien, bygg & anlegg, verft, papir- og kjemisk industri.

Egenskaper

- Allround dampslange.
- Fleksibel.
- Varmerbestandig.
- Kjemikaliebestandig.
- Slitesterk.
- Oppfyller internasjonal standard.

Teknisk beskrivelse

Innergummi: EPDM, svart, glatt.
 Armering: Rustbehandlet stålarmoring.
 Yttergummi: EPDM, svart, glatt.
 Temperaturområde: -30°C til +230°C opphetet damp.

Elektriske egenskaper: Ledende inner- og yttergummi $R < 10^6$ ohm/mtr.

Merking: PETROVAST varemerket.

Standard/godkjennelse:

ISO 6134 Cat.1 type 5

BS 5342/2A

NFT 47-263 Cat.1 type 3.

Øvrig informasjon

Andre lengder tilgjengelige på forespørsel.

Varmt vann <100°C
 arbeidstrykk = 50 bar.

Artikkel nr	Id mm	Gods- tykkelse mm	Yd mm	Arbeids- trykk bar	Arbeids- trykk vann bar	Spreng- trykk bar	Bøye- radius mm	Vekt kg/m	Lengde m	Lager- vare	Pris kr/m
200748	10,0	4,5	19,0	17	50	170	25	0,33	20	0	104,00
200749	10,0	4,5	19,0	17	50	170	25	0,33	40	0	96,50
61693	12,7	5,2	23,1	17	50	170	35	0,45	20	0	122,00
61694	12,7	5,2	23,1	17	50	170	35	0,45	40		122,00
61695	15,0	4,5	24,0	17	50	170	40	0,46	20	0	X
61696	15,0	4,5	24,0	17	50	170	40	0,46	40	0	X
61697	19,0	6,5	32,0	17	50	170	60	0,75	15		165,00
61698	19,0	6,5	32,0	17	50	170	60	0,75	20	0	165,00
61699	19,0	6,5	32,0	17	50	170	60	0,75	40		165,00
61715	25,0	7,0	39,0	17	50	170	90	1,03	15	0	188,00
61700	25,0	7,0	39,0	17	50	170	90	1,03	20	0	188,00
61701	25,0	7,0	39,0	17	50	170	90	1,03	40		183,00
200750	32,0	7,5	47,0	17	50	170	100	1,42	20	0	225,00
200751	32,0	7,5	47,0	17	50	170	100	1,42	40		222,00
200752	38,0	7,5	53,0	17	50	170	125	1,48	20		280,00
200753	50,0	7,5	65,0	17	50	170	150	1,92	20	0	389,00

Blank = Lagervare i Norge

0 = Lager Sverige og/eller Frankrike

X = Pris på forespørsel

SUPERVAST



Bruksområde

For Heavy Duty industrivasking og sirkulasjon med damp og overopphetet damp i varmeanlegg.

Hovedbrukerene er den petrokjemiske industrien, bygg & anlegg, verft, papir- og kjemisk industri.

Egenskaper

- Oljebestandig yttergummi.
- Allround dampslange.
- Høy fleksibilitet.
- Høy varmebestandighet.
- Kjemikaliebestandig.

Teknisk beskrivelse

Innergummi: EPDM, svart, glatt.

Armering: Stål.

Yttergummi: CSM, rød, glatt.

Temperaturområde: -30°C til +230°C opphetet damp.

Elektriske egenskaper: Ledende

innergummi $R < 10^6$ ohm/mtr.

Merking: SUPERVAST varemerke.

Standard/godkjennelse:

ISO 6134/II type 5

BS 5342/2B

NFT 47-263 Cat. II, type 3

DIN 2825.

Øvrig informasjon

Andre lengder kan fåes på forespørsel.

Varmt vann <100°C arbeidstrykk = 60 bar.

Artikkel nr	Id mm	Gods- tykkelse mm	Yd mm	Arbeids- trykk bar	Arbeids- trykk vann bar	Spreng- trykk bar	Bøye- radius mm	Vekt kg/m	Lengde m	Lager- vare	Pris kr/m
200460	19,0	6,5	32,0	18	60	180	60	0,88	15	0	190,00
200461	19,0	6,5	32,0	18	60	180	60	0,88	20	0	190,00
200462	19,0	6,5	32,0	18	60	180	60	0,88	40	0	186,00
200464	25,0	6,5	38,0	18	60	180	90	1,09	15	0	216,00
200465	25,0	6,5	38,0	18	60	180	90	1,09	20	0	216,00
200466	25,0	6,5	38,0	18	60	180	90	1,09	40	0	204,00

Blank = Lagervare i Norge
0 = Lager Sverige og/eller Frankrike

Gass- og sveiseslanger

PLUTON, EN 559 Enkel sveiseslange



Bruksområde

Gummislange for sveisegasstilførsel.
Passer alle typer sveiseaggregater.

Egenskaper

- Fleksibel.
- Lang og sikker livslengde.
- Spesielt ozon- og værbestandigt yttergummi.
- Flammesikker i tilfelle flashback.
- Klar og tydelig merket ihht. EN 559.

Teknisk beskrivelse

Innergummi: SBR/NR, svart, glatt.
Armering: Syntetisk tekstil.
Yttergummi: EPDM, rød for acetylen, blå for oksygen, glatt.
Temperaturområde: -30°C til +80°C.
Merking: Ihht. EN 559.
Standard/godkjennelse:
Ihht. EN 559
ISO 3821
NFT 47-220.

Artikkel nr	Id mm	Gods- tykkelse mm	Yd mm	Arbeids- trykk bar	Spreng- trykk bar	Bøye- radius mm	Vekt kg/m	Lengde m	Farge	Lager- kode	Pris kr/m
200550	5,0	3,00	11,0	20	60	50	0,11	40	Rød	0	21,00
200548	5,0	3,00	11,0	20	60	50	0,11	40	Blå	0	21,00
200031	6,3	2,85	12,0	20	60	55	0,13	40	Rød		21,00
200019	6,3	2,85	12,0	20	60	55	0,13	40	Blå		21,00
200029	6,3	2,85	12,0	20	60	55	0,13	120	Rød	0	21,00
200017	6,3	2,85	12,0	20	60	55	0,13	120	Blå	0	21,00
200035	8,0	3,00	14,0	20	60	65	0,16	40	Rød		22,00
200023	8,0	3,00	14,0	20	60	65	0,16	40	Blå		22,00
200033	8,0	3,00	14,0	20	60	65	0,16	120	Rød	0	23,00
200021	8,0	3,00	14,0	20	60	65	0,16	120	Blå	0	23,00
200039	10,0	3,50	17,0	20	60	75	0,23	40	Rød		23,00
200027	10,0	3,50	17,0	20	60	75	0,23	40	Blå		23,00
200037	10,0	3,50	17,0	20	60	75	0,23	120	Rød	0	25,00
200025	10,0	3,50	17,0	20	60	75	0,23	120	Blå	0	25,00

SV 20060, EN 559 Enkel mateslange



Artikkel nr	Id mm	Gods- tykkelse mm	Yd mm	Arbeids- trykk bar	Spreng- trykk bar	Max. vakuum bar	Bøye- radius mm	Vekt kg/m	Lengde m	Farge	Lager- kode	Pris kr/m
29454	12,5	5,0	22,5	20	60	0,8	60	0,42	40	Rød	1	52,00
29520	12,5	5,0	22,5	20	60	0,8	60	0,42	40	Blå	1	59,50
29470	20,0	5,5	31,0	20	60	0,8	90	0,60	40	Rød	1	80,00
29553	20,0	5,5	31,0	20	60	0,8	90	0,60	40	Blå	1	80,00

0 = Lagervare i Sverige og/eller Frankrike
Blank = Lagervare i Norge
R = Rød.
B = Blå.
1= Variabelt lagerhold

PLUTON TWIN, EN 559

Sveiseslange tvilling

Bruksområde

Tvillingsveiseslange for sveisegasstilførsel. For bruk innen mekanisk industri, skipsverft, byggeplasser, off-shore etc.

Egenskaper

- Fleksibel.
- Lang og sikker livslengde.
- Spesielt ozon- og værbestandig yttergummi.
- Flammeresistent i tilfelle flashback.
- Klar og tydelig merking med gass symbol og datomerking.



Teknisk beskrivelse

Innergummi: SBR/NR, svart, glatt.
 Armering: Syntetisk tekstil.
 Yttergummi: EPDM, rød for brennbare gasser, f.eks acetylen, blå for oksygen (syregass), glatt.
 Temperaturområde: -30°C til +80°C.
 Merking: Merking ihht. E559.
 Standard/godkjennelse: EN 559 og ISO 3821.

Artikkel nr	Id mm	Gods-tykkelse mm	Yd mm	Arbeids-trykk bar	Spreng-trykk bar	Bøye-radius mm	Vekt kg/m	Lengde m	Farge	Lager-kode	Pris kr/m
61053	5,0+5,0	3,50 +	12,0 +12,0	20	60	55	0,29	40	R+B		31,50
61055	6,3+6,3	2,85 +	12,0 +12,0	20	60	55	0,25	40	R+B		34,00
61057	8,0+8,0	3,00 +	14,0 +14,0	20	60	65	0,32	40	R+B		39,00
61059	10,0+10,	3,50 +	17,0 +17,0	20	60	75	0,45	40	R+B		48,00

Blank = Lagervare i Norge
 R+B = Rød + blå.

Mappgass slange EN 559

Bruksområde

Tvilling sveiseslange for bruk innen mekanisk industri, skipsverft, byggeplasser etc., spesielt konstruert for oksygen og propan/butan.

Egenskaper

- Fleksibel og lav vekt for enkel håndtering.
- Yttergummien er værbestandig.
- Ekstra sterk tekstilarmering gir høy sikkerhetsfaktor.
- Slangen er flammeresistent i tilfelle flashback.



Teknisk beskrivelse

Innergummi: SBR + NBR/SBR, svart, glatt.
 Armering: Syntetisk tekstil.
 Yttergummi: EPDM, Orange for brennbare gasser, f.eks LPG, blå for oksygen (syregass), glatt.
 Temperaturområde: -25°C til +75°C.
 Merking: Oxygen/LPG og merking ihht. EN 559.
 Standard/godkjennelse: EN 559.

Artikkel nr	Id mm	Gods-tykkelse mm	Yd mm	Arbeids-trykk bar	Spreng-trykk bar	Bøye-radius mm	Vekt kg/m	Lengde m	Farge	Lager-kode	Pris kr/m
90899	6,3+6,3	3,5+3,5	13,3+13,	20	60	55	0,25	100*	Blå/Orange		46,00
90898	10+10	3,5+3,5	17+17	20	60	75	0,45	100*	Blå/Orange		53,00

Blank = Lagervare i Norge
 0 = Lager Sverige og/eller Frankrike
 * = Avvikende lengder kan forekomme..

VULPANE, EN 559 (Propan- og gass slange)



Bruksområde

Gummislange for flytende gass (butan/propan) og LPG gass etc..

Egenskaper

- Fleksibel og lett.
- Ekstra sterk tekstilarmering.
- Lang levetid.
- Spesielt ozon- og værbestandig yttergummi.
- Klar og tydelig merket med gass symbol og produksjonsdato.

Teknisk beskrivelse

Innergummi: NBR/SBR, svart, glatt.
Armering: Syntetisk tekstil.
Yttergummi: EPDM, orange, glatt.
Temperaturområde: -30°C til +80°C.
Merking: VULPANE varemerket og ihht. EN 559.
Standard/godkjennelse: EN 559 og ISO 3821.

Artikkel nr	Id mm	Gods- tykkelse mm	Yd mm	Arbeids- trykk bar	Spreng- trykk bar	Bøye-radius mm	Vekt kg/m	Lengde m	Lager- kode	Pris kr/m
70484	5,0	3,00	11,0	20	60	50	0,11	40	1	X
200009	6,3	2,85	12,0	20	60	55	0,12	40		24,00
200008	6,3	2,85	12,0	20	60	55	0,12	120	0	24,00
200012	8,0	3,00	14,0	20	60	65	0,15	40		28,00
200011	8,0	3,00	14,0	20	60	65	0,15	120	0	28,00
200015	10,0	3,50	17,0	20	60	75	0,21	40		35,00
200014	10,0	3,50	17,0	20	60	75	0,21	120	0	34,00

0 = Lagervare i Sverige og/eller Frankrike
Blank = Lagervare i Norge
1 = Minimumskvantum : 5000 mtr.

Argonslange, EN 559



Bruksområde

Passer alle forekommende typer svei-seaggregat, og er spesielt konstruert for Argon. Slangen er svart med grå skrift og tilfredsstillende EN 559, som er den gjeldende norm for Argon.

Egenskaper

- Syntetisk innergummi med høy antenningstemperatur og lav diffusjon.
- Slangene er fleksible også ved lave temperaturer.

Teknisk beskrivelse

Innergummi: SBR, svart, glatt.
Armering: Syntetisk tekstil.
Yttergummi: SBR, svart, glatt.
Temperaturområde: -25°C til +75°C.
Merking: Trelleborg og ARGON EN 559 varemerke.
Standard/godkjennelse: EN 559.

Artikkel nr	Id mm	Gods- tykkelse mm	Yd mm	Arbeids-trykk bar	Spreng-trykk bar	Vekt kg/m	Lengde m	Lager-kode	Pris kr/m
90832	6,3	2,85	12	20	75	0,13	100*		21,00
1536010	9,5	3,50	16,5	20	60	0,23	50	0	30,50
90923	12,7	4,15	21	20	75	0,33	100*		30,50
90924	19,5	4,75	29,0	20	60	0,47	50	0	X

Blank = Lagervare i Norge
0 = Lager Sverige og/eller Frankrike
• = Avvikende lengder kan forekomme.
X = Pris på forespørsel.

Trykkluftslanger

Trykkluftslange

GOLD AIR

Gul trykkluftslange 15 BAR

Bruksområde

Allround trykkluftslange for industri, anlegg off-shore etc.

Egenskaper

- God slitestyrke.
- God synbarhet, pga den gule yttergummien..
- Prisgunstig..
- Leveres også ferdigmontert som "Ready to use".



Teknisk beskrivelse

Innergummi: SBR, svart.
Armering: Syntetisk tekstil.
Yttergummi: NR/SBR, gul, glatt.
Temperaturområde: -30°C til +70°C.
Merking: Trelleborg Gold Air.

Artikkel nr	Id mm	Gods-tykkelse mm	Yd mm	Arbeids-trykk bar	Spreng-trykk bar	Bøyeradius mm	Vekt kg/m	Lengde m	Lager-kode	Pris kr/m
5014654	10,0	3,5	17,0	15	50	38	0,23	40		24,00
5009638	13,4	3,6	20,6	15	50	60	0,29	40		30,50
5009637	19,4	4,6	28,6	15	50	80	0,50	40		44,50
5012583	25,0	5,0	35,0	15	50	100	0,74	40		53,00

0 = Lagervare i Sverige og/eller Frankrike
Blank = Lagervare i Norge

Ferdigmontert GOLD AIR

Bruksområde

Gold Air leveres også ferdigmontert som en del av vårt "Ready to use" - sortiment med ferdigpressede kuplinger.



Teknisk beskrivelse

Innergummi: SBR, svart.
Armering: Syntetisk tekstil.
Yttergummi: NR/SBR, gul, glatt.
Temperaturområde: -30°C til +70°C.
Merking: Trelleborg Gold Air.

Artikkel nr	Id mm	Id tommer	Arbeids-trykk bar	Ferdig påpressede kuplinger	Lengde m	Lager-kode	Pris kr/m
5020050	10	3/8"	15	Han/hun Rectus Serie 23	10		487,00
5020055	10	3/8"	15	Han/hun Rectus Serie 23	20		748,00

0 = Lagervare i Sverige og/eller Frankrike
Blank = Lagervare i Norge

ROCK BREAKER Gul trykkluftslange

Bruksområde

Kraftig slitesterk gul trykkluftslange for tøff håndtering innen industrien, anlegg og off-shore etc.

Mye brukt av entreprenører og også som spyleslange for vann på fiskebåter etc.

Egenskaper

- Kan også brukes som spyleslange for vann.
- Glatt innergummi.
- Formstabil under trykk, kuldebestandig, liten bøyeradius.
- Vevviklet yttergummi gir "godt grep".

Teknisk beskrivelse

Innergummi: SBR.

Armering: Syntetisk tekstil.

Yttergummi: SBR, gul, vevviklet.

Temperaturområde: -30°C til +70°C.

Merking: ROCK BREAKER WP 20 bar.



Artikkel nr	Id mm	Gods- tykkelse mm	Yd mm	Arbeids- trykk bar	Spreng- trykk bar	Bøyeradius mm	Vekt kg/m	Lengde m	Lager- kode	Pris kr/m
1977700	13	4,00	21,0	20	60	65	0,30	40		51,00
1977710	20	5,00	29,0	20	60	95	0,53	40		63,00
1977720	25	5,00	35,0	20	60	125	0,68	40		90,50
1977730	32	7,25	47,0	20	60	320	1,42	40		137,00
1977740	38	7,25	53,0	20	60	380	1,63	40		145,00
1977750	50	7,75	66,0	20	60	500	2,16	40		186,00
1977760	63	8,00	79,0	20	60	630	2,75	40		321,00
1977770	75	9,25	94,0	20	60	750	3,84	40		389,00
1977780	100	8,00	116,0	20	60	1000	4,05	40		486,00

0 = Lagervare i Sverige og/eller Frankrike
Blank = Lagervare i Norge

MAXAIR / AIR trykkluftslange



Bruksområde

En trykkluftslange for pneumatiske verktøy, og ellers alle andre applikasjoner for trykkluft.

En meget prisgunstig trykkluftslange.

Egenskaper

- Under gitte forhold også godt egnet for vann, alkalier og visse syrer.
- God kuldebestandighet.
- Slangen har høy slitestyrke.

Teknisk beskrivelse

Innergummi: SBR, svart, glatt.

Armering: Syntetisk tekstil.

Yttergummi: SBR, svart, ID<25 = glatt; ID >25 = vevviklet.

Temperaturområde: -30°C til +70°C.

Merking: Maxair eller Air.

Artikkel nr	Id mm	Merking	Yd mm	Arbeids- trykk bar	Spreng- trykk bar	Bøye-radius mm	Vekt kg/m	Lengde m	Lager- kode	Pris kr/m
5501259	6,0	Air	12,0	20	60	25	0,18	40		17,00
61322	6,0	Maxair	12,0	15	50	24	0,13	40	0	17,00
5501263	8,0	Air	14,0	20	60	30	0,20	40		20,00
61328	8,0	Maxair	14,0	15	50	28	0,16	40	0	20,00
5501267	10,0	Air	17,0	15	50	38	0,25	40		23,00
61334	10,0	Maxair	17,0	15	50	38	0,23	40	0	23,00
5501179	13,4	Air	20,6	15	50	60	0,30	40		24,00
64426	13,4	Maxair	20,6	15	50	60	0,30	40	0	25,00
5501180	16,4	Air	25,6	15	50	70	0,48	40		32,00
64432	16,4	Maxair	25,6	15	50	70	0,48	40	0	34,00
5501181	19,4	Air	28,6	15	50	80	0,55	40		41,50
64439	19,4	Maxair	28,6	15	50	80	0,55	40	0	44,50
5501182	25,0	Air	35,0	15	50	100	0,74	40		51,00
64442	25,0	Maxair	35,0	15	50	100	0,74	40	0	53,00
200157	32,0	Maxair	43,0	10	40	320	0,94	40		105,00
200166	40,0	Maxair	53,0	10	40	400	1,39	40	0	144,00
200172	50,0	Maxair	65,0	10	40	500	1,96	40	0	196,00

Blank = Lagervare i Norge

0 = Lagervare i Sverige og/eller Frankrike

X = Pris på forespørsel

VULCAIN +



Bruksområde

Brukes til pneumatisk verktøy og som pneumatisk styreslange. Slangen er mye brukt til spikerpistoler.

Egenskaper

- Antistatisk innergummi.
- Meget fleksibel slange, spesielt ved lave temperaturer.
- Egnet for varmt vann.
- Egnet for en rekke kjemikalier.

Teknisk beskrivelse

Innergummi: EPDM, svart, glatt
 Armering: Syntetisk tekstil.
 Yttergummi: EPDM, blå, glatt.
 Temperaturområde: -40°C til +100°C.
 Elektriske egenskaper: Antistatisk ledende innergummi $R < 10^6$ ohm/mtr.
 Merking: VULCAIN+ Varemerket.

Artikkel nr	Id mm	Gods- tykkelse mm	Yd mm	Arbeids- trykk bar	Spreng- trykk bar	Bøyeradius mm	Vekt kg/m	Lengde m	Lager- kode	Pris kr/m
129663	6,0	3,0	12,0	20	60	25	0,11	40	0	21,00
129671	8,0	3,5	15,0	20	60	30	0,16	40	0	22,00
129678	10,0	4,0	18,0	20	60	40	0,23	20		27,00
129679	10,0	4,0	18,0	20	60	40	0,23	40		27,00

0 = Lagervare i Sverige og/eller Frankrike
 Blank = Lagervare i Norge

Ferdigmontert VULCAIN +



Bruksområde

“Ready to use” trykkluftslange med ferdige påpressede han/hun Rectus hurtigkupper. Ombyttbar med Hansen 3000, Cejn og andre vanlige hurtigkupper. Slangen er mye brukt til spikerpistoler og annet trykkluftverktøy.

Egenskaper

- Antistatisk innergummi.
- Meget fleksibel slange, spesielt ved lave temperaturer.
- Egnet for varmt vann.
- Egnet for en rekke kjemikalier.

Teknisk beskrivelse

Innergummi: EPDM, svart, glatt
 Armering: Syntetisk tekstil.
 Yttergummi: EPDM, blå, glatt.
 Temperaturområde: -40°C til +100°C.
 Elektriske egenskaper: Antistatisk ledende innergummi $R < 10^6$ ohm/mtr.
 Merking: VULCAIN+ Varemerket.

Artikkel nr	Id mm	Id tommer	Arbeids- trykk bar	Ferdig påpressede kupper	Lengde m	Lager- kode	Pris kr/m
5020001	10	3/8"	20	Han/hun hurtigkupper	10		487,00
5020005	10	3/8"	20	Han/hun hurtigkupper	20		748,00
5020010	10	3/8"	20	Han/hun euro hurtigkupper	10		487,00
5020015	10	3/8"	20	Han/hun euro hurtigkupper	20		748,00

0 = Lagervare i Sverige og/eller Frankrike
 Blank = Lagervare i Norge

AIRFLAT - SVART

Bruksområde

En lett, flatrullbar industrislange spesielt godt egnet innen landbruk og alle typer av industri og flerbruks applikasjoner. Som trykkluftslange eller pumpe- eller transportslange av vann og lignende væsker, så vel som trykkluft. Spesielt godt egnet der lange lengder og lav vekt er et krav, samt på steder hvor det er vanskelig å komme til.

Egenskaper

- Meget lav vekt, kan flatrullles.
- Kan leveres i lengder opp til 200 meter på forespørsel.
- Olje- og kjemikaliebestandig.
- Bra fleksibilitet under trykk.
- Slangen tåler en meget tøff behandling.

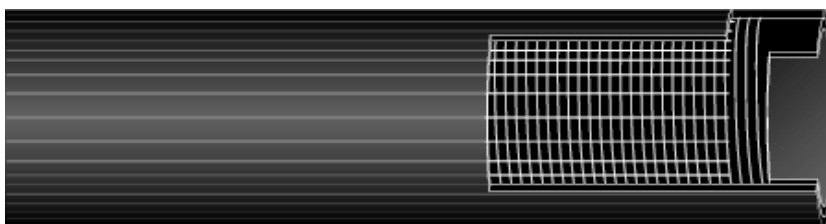

Teknisk beskrivelse

Innergummi: Oljebestandig NBR, svart, glatt.

Armering: Syntetisk tekstil, rundvevd.

Yttergummi: Ozon- og oljebestandig NBR, svart, langsgående rifler.

Temperaturområde: -30°C til +70°C.

Elektriske egenskaper: Ikke ledende.

Merking: ID - referanse - E.U

Standard/godkjennelse:

WBS godkjent (BS 6920), England

KTW godkjent, Tyskland

Øvrig informasjon

Anbefales ikke dim. > 65 mm. for trykkluft.

Kuplinger/Tilbehør

Klokuplinger, med to doble bolteklemmer pr. kupling. Anbefales bruk av Whip Check for trykkluft.

Artikkel nr	Id mm	Godstykkelse mm	Arbeidstrykk bar	Spreng-trykk bar	Vekt kg/m	Lengde m	Lagerkode	Pris kr/m
200863	20,0	2,0	25	103	0,19	60	0	61,00
200864	25,4	2,5	25	100	0,25	60		65,00
200865	38,0	2,6	23	90	0,39	60	0	88,00
200866	51,0	2,8	16	65	0,57	60		118,00
200867	65,0	2,9	13	50	0,75	60	0	144,00
200868	76,0	3,0	13	50	0,87	60		168,00
200869	90,0	3,2	10	40	1,17	60	0	197,00
200870	102,0	3,3	9	35	1,45	60		236,00
200871	127,0	3,3	8	30	1,75	60	0	300,00
200872	152,0	3,4	7	28	1,80	60	0	359,00

0 = Lagervare i Sverige og/eller Frankrike
Blank = Lagervare i Norge

Trykkluftslanger, PVC

CRISAL AL, Transparent trykkluftslange

Bruksområde

Lett fleksibel slange for håndverktøy. En næringsmiddelbestandig slange som kan brukes til vann, næringsmidler, de fleste oljer og kjemiske produkter. PVC-trykkluftslange av høy kvalitet.

Egenskaper

- Fleksibel.
- Motstår kink.
- Resistent mot de fleste kjemikalier.
- Næringsmiddelbestandig.



Teknisk beskrivelse

Innergummi: PVC, transparent, glatt.
Armering: Syntetisk tekstil.
Yttergummi: PVC, transparent, glatt.
Temperaturområde: -15°C til 60°C.
Merking: Symbol for næringsmiddelskvalitet.
Standard/godkjennelse: Fransk standard for næringsmiddelshåndtering (IANESCO, Poitiers).

Artikkel nr	Id mm	Gods- tykkelse mm	Yd mm	Arbeids- trykk bar	Spreng- trykk bar	Bøyeradius mm	Vekt kg/m	Lengde m	Lager- kode	Pris kr/m
202565	6,0	3,00	12,0	15	45	55	0,10	50		11,00
202567	8,0	3,00	14,0	15	45	65	0,13	50		15,00
202571	10,0	3,00	16,0	15	45	75	0,15	50		17,00
202575	13,0	3,50	20,0	10	30	90	0,22	50		21,00
202577	16,0	3,25	22,5	10	30	100	0,24	50		22,00
202543	19,0	4,00	27,0	8	24	125	0,35	50		29,00
202545	25,0	4,50	34,0	6	18	155	0,51	50		40,00
202546	32,0	5,00	42,0	6	18	190	0,72	25		72,00
202547	32,0	5,00	42,0	6	18	190	0,72	50	0	72,00
202548	38,0	5,00	48,0	6	18	215	0,83	25		78,00
202549	50,0	7,00	64,0	6	18	300	1,55	25		145,00

TR 10070, transparent trykkluftslange

Bruksområde

Lett fleksibel slange for håndverktøy. En kvalitetsslange som også kan brukes for vann, de fleste kjemikalier og oljer.

Egenskaper

- Lett, fleksibel.
- Resistent mot de fleste kjemikalier.



Teknisk beskrivelse

Innergummi: PVC, glatt.
Armering: Syntetisk tekstil.
Yttergummi: PVC, transparent, glatt.
Temperaturområde: -10°C til +50°C.
Merking: Varemerket.

Artikkel nr	Id mm	Gods- tykkelse mm	Yd mm	Arbeids- trykk* bar	Spreng- trykk bar	Bøye-radius mm	Vekt kg/m	Lengde m	Lager- kode	Pris kr/m
1067439	5,0	2,50	10,0	10	40	25	0,08	50	0	11,00
590562	6,3	2,35	11,0	10	40	28	0,08	50	0	11,00
590570	8,0	2,50	13,0	10	40	36	0,10	50	0	11,00
590588	10,0	2,50	15,0	10	40	46	0,13	50	0	15,00
590596	12,5	2,75	18,0	10	40	50	0,17	50	0	17,00
590604	16,0	3,00	22,0	8	32	56	0,22	50	0	20,00
590612	19,0	3,00	25,0	8	32	74	0,26	50	0	26,00
590620	25,0	3,50	32,0	7	21	88	0,39	30	0	39,00

0 = Lagervare i Sverige og/eller Frankrike

Blank = Lagervare i Norge

* = Arbeidstrykk angitt ved sikkerhetsfaktor 3:1 for dimensjoner større enn 19 mm.

TR 14042 PVC trykkluftslange



Bruksområde

En lett slange i PVC for alle pneumatiske verktøy.

Egenskaper

- Tynnvegget.
- Lett.
- Fleksibel.

Teknisk beskrivelse

Innergummi: PVC.
Armering: Syntetisk tekstil, polyester.
Yttergummi: PVC, armeringsstruktur, blågrå.
Temperaturområde: -20°C til +55°.
Merking: Umerket.

Artikkel nr	Id mm	Gods- tykkelse mm	Yd mm	Arbeidstrykk bar	Sprengtrykk bar	Vekt kg/m	Lengde m	Lagervare	Pris kr/m
2044900	6,0	1,50	9,0	14	42	0,04	30	0	21,00
2044910	8,0	1,65	11,3	14	42	0,05	30	0	23,00
2044920	10,0	1,75	13,5	12	36	0,07	30		39,50
2044930	12,0	2,00	16,0	10	30	0,10	30	0	30,50

0 = Lagervare i Sverige og/eller Frankrike
Blank = Lagervare i Norge

TR 20080, Super PVC trykkluftslange Beige



Bruksområde

En høykvalitetsslange i PVC for alle trykkluftverktøy. Ekstremt fleksibel, værbestandig og slitesterk. Bedre i kulde enn vanlige PVC slanger.

Egenskaper

- Fleksibel slange, værbestandig og slitesterk.
- God motstandskraft mot oljer og løsemidler, både inn- og utvendig.

Teknisk beskrivelse

Innergummi: PVC.
Armering: Syntetisk tekstil, polyester.
Yttergummi: PVC, glatt, blå eller beige.
Temperaturområde: -20°C til +60°C.

Artikkel nr	Id mm	Gods- tykkelse mm	Yd mm	Arbeids- trykk bar	Spreng- trykk bar	Bøye- radius mm	Vekt kg/m	Lengde m	Lager- kode	Pris kr/m
2259190	6,3	2,35	11,0	20	63	10	0,08	50	0	17,00
2259200	8,0	2,50	13,0	20	63	15	0,10	50	0	21,00
2259210	10,0	2,75	15,5	20	63	25	0,14	50	0	23,00
2259220	12,7	3,15	19,0	20	63	35	0,20	50	0	26,00
2259230	16,0	3,50	23,0	20	63	45	0,28	50	0	34,00
2259240	19,0	3,75	26,5	20	63	50	0,35	50	0	44,50
2259250	25,0	4,25	33,5	20	63	70	0,50	50	0	67,50

0 = Lagervare i Sverige og/eller Frankrike
Blank = Lagervare i Norge

Næringsmiddelslanger

BIOVAST

Bruksområde

For rengjøring og spyling innen næringsmiddelindustrien. Kan brukes for damp opp til +165°C, rengjøring med varmt vann og transport av varme flytende næringsmidler.

Egenskaper

- Spesielt lager for meierier, slakterier, konserveringsfabrikker, fiskeindustrien etc.
- Meget smidig.
- Lengdestabil, velegnet til opprullere.
- Internasjonale godkjenninger.
- Ikke svertende yttergummi bestandig mot fett.



Teknisk beskrivelse

Innergummi: Næringsmiddelkvalitet, oljebestandig NBR, hvit, glatt.
Armering: Syntetisk tekstil.
Yttergummi: Olje- og værbestandig NBR, blå, glatt.
Temperaturområde: -20°C til +100°C.
(Damp opp til +165°C.)
Merking: Trelleborg og BIOVAST-WP20bar-steam/vapeur-165°C 6 bar
Standard/godkjennelse:
FDA, USA
BgVV, Tyskland
IANESCO, Frankrike.

Artikkel nr	Id mm	Gods- tykkelse mm	Yd mm	Arbeids- trykk vann bar	Arbeids- trykk damp bar	Spreng- trykk bar	Bøye- radius mm	Vekt kg/m	Lengde m	Lager- vare	Pris kr/m
200332	13,0	5,0	23,0	20	6	60	65	0,38	40		69,50
200334	16,0	5,0	26,0	20	6	60	85	0,44	40		80,50
200336	19,0	6,0	31,0	20	6	60	100	0,63	40		103,00
200338	25,0	6,0	37,0	20	6	60	125	0,79	40		146,00

KLENET

Bruksområde

For rengjøring innen næringsmiddelindustrien, f. eks meierier, slakterier, fiskeindustrien, konserveringsfabrikker etc.

Egenskaper

- Glatt ut- og innvendig.
- Ikke svertende yttergummi.
- Bestandig mot animalsk og vegetabilsk fett.
- Internasjonale godkjenninger.
- Ikke for bruk på tromler.



Teknisk beskrivelse

Innergummi: Næringsmiddelkvalitet, og oljebestandig NBR, hvit, glatt.
Armering: Syntetisk tekstil.
Yttergummi: NBR/PVC, blå, glatt.
Temperaturområde: -20°C til +95°C.
Merking: Trelleborg og KLENET varemerket.
Standard/godkjennelse:
IANESCO, Frankrike, CEE Guide no 93/11.
FDA, USA, BgVV, Tyskland.

Artikkel nr	Id mm	Yd mm	Arbeids- trykk bar	Spreng- trykk bar	Bøyeradius mm	Vekt kg/m	Lengde m	Gods- tykkelse mm	Lagerkode	Pris kr/m
60961	13,4	21,1	10	30	80	0,29	40	3,85		48,00
60963	15,8	24,0	10	30	95	0,35	40	4,10	0	56,50
60965	19,4	28,4	10	30	115	0,46	40	4,50		67,50
60967	25,4	35,0	10	30	155	0,62	40	4,80		88,00

Blank = Lagervare i Norge
0 = Lagervare Sverige og/eller Frankrike

SUPERVRAC AL

Bruksområde

Pneumatisk transport av slitende material for næringsmiddelindustrien. Transport fra tankbiler og jernbanetankvogner til lagerforvaring: Næringsmiddel (sukker, mel, melkepulver, dyrefôr etc.) og kjemikalier (kunstgjødsel, granulater, PVC, etc).

Egenskaper

- Letthåndterlig fleksibel slange.
- Meget slitebestandig.
- Ledende gjennom innebygd avlederwire.
- Kan flatrulles.
- Alle dimensjoner kan leveres i 20 mtr. lengder.



Teknisk beskrivelse

Innergummi: Næringsmiddelsgodkjent NR, hvit, glatt.
Armering: Syntetisk tekstil.
Yttergummi: Værbestandig NR, svart, vevviklet.
Temperaturområde: -30°C til +80°C.
Elektriske egenskaper: Ledende gjennom innebygd wire.
Merking: Logo + Trelleborg og SUPERVRAC AL varemerket.
Standard/godkjennelse: IANESCO, Frankrike.

Kuplinger/Tilbehør

For andre slangedimensjoner vennligst kontakt TRELLEBORG.

Artikkel nr	Id mm	Gods-tykkelse mm	Yd mm	Arbeidstrykk bar	Sprengtrykk bar	Vekt kg/m	Lengde m	Lagerkode	Pris kr/m
60913	75,0	9,00	93,0	7	21	2,78	40	1	X
60621	89,0	6,00	101,0	7	21	2,07	40	0	432,00
60915	100,0	9,00	118,0	7	21	3,60	40		570,00
60624	110,0	6,50	123,0	7	21	2,63	40	0	587,00

CALIKLER HT kompressorslange



Bruksområde

Luftslange som brukes som kompressorslange/boosterslange på alle typer tankbiler som pulver og næringsmiddel i bulk.

Egenskaper

- Tåler høye temperaturer.
- Ekstrem fleksibilitet med lav bøyradius

Teknisk beskrivelse

Innergummi: Varmebestandig EPDM, hvit, glatt.
Armering: Varmebestandig tekstil.
Spiral: Stål.
Yttergummi: Værbestandig EPDM, svart, vevviklet.
Temperaturområde: -30°C til +180°C, (temporært + 240 °C)
Merking: CALIKLER HT varemerket.

Artikkel nr	Id mm	Gods-tykkelse mm	Yd mm	Arbeids-trykk bar	Spreng-trykk bar	Max. vakuumbar	Bøye-radius mm	Vekt kg/m	Lengde m	Lagerkode	Pris kr/m
60213	50,0	7,0	64,0	3	18	0,8	125	1,81	20	0	392,00
60212	50,0	7,0	64,0	3	18	0,8	125	1,81	40	0	467,00
60215	75,0	7,5	90,0	3	18	0,8	225	2,96	20		589,00
60214	75,0	7,5	90,0	3	18	0,8	225	2,96	40	0	589,00
200593	89,0	7,0	103,0	3	18	0,8	310	3,26	20	0	625,00
200592	89,0	7,0	103,0	3	18	0,8	310	3,26	40	0	X

0 = Lagervare i Sverige og/eller Frankrike
Blank = Lagervare i Norge
1 = Ikke lagervare. Min. kvantitet = 200 m.
X = Pris på forespørsel

ALIKLER LV, Vinslange

Bruksområde

Slange for flytende næringsmidler som vin, øl, melk, matoljer, cider og alkohol opp til 70%.

Slangen er designet for vin. Brukes mye som losseslange i havneanlegg, som prosesslange i næringsmiddelindustrien og på tankbiler.

Egenskaper

- Glatt, hvit innergummi som hindrer bakterievekst.
- Fleksibel og letthåndterlig.
- Påvirkes ikke av temperatursvingninger.
- Tåler vasking opp til 130°C (under flere minutter).
- Slitesterkt yttergummi som ikke sverter.
- Internasjonale godkjenninger.



Teknisk beskrivelse

Innergummi: Næringsmiddel- og oljebestandig NBR, hvit, glatt.
Armering: Syntetisk tekstil.
Yttergummi: Olje- og værbestandig CR, vinrød, vevviklet.
Temperaturområde: -30°C til +100°C.
Merking: ALIKLER LV varemerket.
Standard/godkjenning: CEE GUIDE
BgVV, Tyskland
IANESCO, Frankrike.

Kuplinger/Tilbehør

Spesialdesignede kuplinger kan leveres.

Kontakt TRELLEBORG for ytterligere informasjon for å få de beste koplingsløsninger.

Artikkel nr	Id mm	Gods- tykkelse mm	Yd mm	Arbeidstrykk bar	Sprengtrykk bar	Vekt kg/m	Lengde m	Lagerkode	Pris kr/m
60666	38,0	5,50	49,0	10	30	0,99	20	0	267,00
60667	38,0	5,50	49,0	10	30	0,99	40	0	267,00
60668	50,0	5,75	61,5	10	30	1,31	20	0	331,00
60669	50,0	5,75	61,5	10	30	1,31	40	0	331,00
60670	63,0	5,75	74,5	10	30	1,55	20	0	418,00
60671	63,0	5,75	74,5	10	30	1,55	40	0	418,00
60672	75,0	6,50	88,0	10	30	2,08	20	0	505,00
60673	75,0	6,50	88,0	10	30	2,08	40	0	505,00

0 = Lagervare i Sverige og/eller Frankrike
Blank = Lagervare i Norge

LACTATUBE

Bruksområde

Gummi "rør" - for melkemaskiner.

Egenskaper

- Meget enkel å holde ren pga den glatte innergummien.

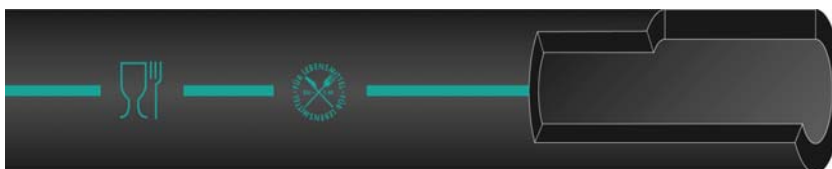

Teknisk beskrivelse

Innergummi: Næringsmiddelskvalitet NR/SBR, svart, glatt.

Temperaturområde: -30°C til +100°C.

Merking: Næringsmiddelsymboler, grønn stripe, dato/mnd/år varemerket.

Standard/godkjennelse:

BgVV, Tyskland

IANESCO, Frankrike.

Artikkel nr	Id mm	Gods- tykkelse mm	Yd mm	Arbeids- trykk bar	Spreng- trykk bar	Bøye- radius mm	Vekt kg/m	Lengde m	Lager- kode	Pris kr/m
70656	6,3	3,35	13,0	1	3	18	0,12	40*	1	X
46303	7,0	3,00	13,0	1	3	20	0,11	0,23**	0	4,40
46304	7,0	3,00	13,0	1	3	20	0,11	40*	0	23,00
46309	8,0	4,00	16,0	1	3	25	0,17	40*	0	27,00
46311	10,0	5,00	20,0	1	3	30	0,27	40*	0	37,00
46313	12,0	5,00	22,0	1	3	35	0,31	25	0	43,50
46317	13,0	5,00	23,0	1	3	45	0,32	20	0	50,00
46318	13,0	6,00	25,0	1	3	34	0,41	20	0	57,50
46319	14,0	5,50	25,0	1	3	50	0,38	20	0	52,00
46320	15,0	6,00	27,0	1	3	55	0,45	20	0	64,00
46321	16,0	6,00	28,0	1	3	60	0,47	20	0	64,00
121011	19,0	6,50	32,0	1	3	90	0,59	15	2	X
Tvillingslange										
46306	7,0+7,0	3,00	13,0	1	3	17	0,22	20	0	40,00
<p>0 = Lagervare i Sverige og/eller Frankrike 1 = Ikke lagervare, min. kvantum = 4 500 mtr. 2 = Ikke lagervare, min. kvantum = 2 000 mtr. * = Leveres i enten 40 mtrs lengder eller 2 x 20 mtr (pakket i kartong). ** = Pakket i kartong med 1 000 enheter.</p>										

ALIKLER D, Ølslange

Bruksområde

Slange for flytende næringsmidler som vin, øl, melk, matoljer, cider og alkohol opp til 70%.

Slangen er designet for vin. Brukes mye som losseslange i havneanlegg, som prosesslange i næringsmiddelindustrien og på tankbiler.

Egenskaper

- Glatt, hvit innergummi som hindrer bakterievekst.
- Fleksibel og letthåndterlig.
- Påvirkes ikke av temperatursvingninger.
- Tåler vasking opp til 130°C (under flere minutter).
- Overkjørbar.
- Slitesterkt yttergummi som ikke sverter.
- Internasjonale godkjenninger.



Teknisk beskrivelse

Innergummi: Næringsmiddelkvalitet, oljebestandig NBR, hvit, glatt.

Armering: Syntetisk tekstil.

Spiral: Plasts spiral ≥ 50 mm. (PET)

Yttergummi: Olje- og værbestandig CR, blå, vevviklet.

Temperaturområde: -30°C til +100°C.

Merking: ALIKLER D varemerket.

Standard/godkjennelse:

CEE GUIDE

BgVV, Tyskland

IANESCO, Frankrike.

Artikkel nr	Id mm	Gods- tykkelse mm	Yd mm	Arbeids- trykk bar	Spreng- trykk bar	Max vakuum bar	Bøye- radius mm	Vekt kg/m	Lengde m	Lager- kode	Pris kr/m
61568	32,0	6,0	44,0	15	40	0,7	220	1,00	40		257,00
61570	38,0	6,5	51,0	15	40	0,7	265	1,20	40	0	293,00
61572	50,0	8,0	66,0	15	40	0,7	300	1,96	40		413,00
61574	63,0	8,0	79,0	15	40	0,7	450	2,38	40	0	511,00
61576	75,0	8,0	91,0	15	40	0,7	525	2,73	40	0	580,00
61578	100,0	8,5	117,0	15	40	0,7	700	3,80	40	0	775,00

0 = Lagervare i Sverige og/eller Frankrike
Blank = Lagervare i Norge

CITERDIAL, Melkeslange

Bruksområde

Slange utviklet spesielt for melk. Brukes for melk på tankbiler, fyller/tappeanlegg, meierier og i selve prosessen.

Slangen er også egnet for andre flytende næringsmidler, som vin, øl, cider, fruktjuice, drikkevann og alkohol opp til 96%.

Egenskaper

- Ekstremt fleksibel.
- Tåler meget små bøyeradiuser uten å kinke.
- Glatt hvit innergummi som hindrer bakterievekst.
- Tåler vasking opp til 110°C (under flere minutter).
- Slitsterk yttergummi som ikke sverter.



Teknisk beskrivelse

Innergummi: Næringsmiddelskvalitet, NR, hvit, glatt.
 Armering: Syntetisk tekstil.
 Spiral: Innebygget stålspiral.
 Yttergummi: Vær- og slitebestandig NR, blå, vevviklet.
 Temperaturområde: -30°C til +80°C.
 Merking: CITERDIAL varemerket.
 Standard/godkjennelse: CEE GUIDE
 FDA, USA
 BgVV, Tyskland
 IANESCO, Frankrike
 VTT, Finland
 British Milk Marketing Board, England.

Kuplinger/Tilbehør

Spesialdesignede kuplinger kan leveres. Kontakt TRELLEBORG for ytterligere informasjon for optimale kupplingsløsninger.

Artikkel nr	Id mm	Gods-tykkelse mm	Yd mm	Arbeids-trykk bar	Spreng-trykk bar	Max. vaku-um bar	Bøye-radius mm	Vekt kg/m	Lengde m	Lager-kode	Pris kr/m
127209	25,0	5,50	36,0	6	18	0,9	50	0,70	40,0	0	275,00
123639	32,0	5,50	43,0	6	18	0,9	64	0,82	40,0	0	282,00
60069	38,0	5,50	49,0	6	18	0,9	76	1,13	40,0		314,00
60074	40,0	5,50	51,0	6	18	0,9	80	1,24	40,0	0	314,00
124320	43,0	5,50	54,0	6	18	0,9	86	1,32	40,0	0	319,00
60142	45,0	5,50	56,0	6	18	0,9	90	1,36	40,0	0	332,00
60775	51,0	5,75	62,5	6	18	0,9	102	1,76	40,0		359,00
60082	53,0	5,75	64,5	6	18	0,9	106	1,80	40,0	0	378,00
60089	63,0	5,75	74,5	6	18	0,9	126	2,08	40,0		444,00
60092	70,0	6,50	83,0	6	18	0,9	140	2,54	40,0	0	451,00
60787	76,0	6,50	89,0	6	18	0,9	152	2,94	40,0		537,00
70655	80,0	6,75	93,5	6	18	0,9	240	2,98	40,0	0	555,00
60070	89,0	6,75	102,5	6	18	0,9	315	3,30	40,0	0	578,00
60071	100,0	6,75	113,5	6	18	0,9	350	3,59	40,0		603,00
60203	125,0	10,25	145,5	6	18	0,9	450	6,05	20,0	0	X
60204	150,0	10,75	171,5	6	18	0,9	530	7,02	10,0	0	X
60205	150,0	10,75	171,5	6	18	0,9	530	7,02	20,0	0	X

0 = Lagervare i Sverige og/eller Frankrike

Blank = Lagervare i Norge

X = Pris på forespørsel

1 = Ikke lagervare. Min. kvantitet = 200 m.

ALIKLER

Bruksområde

Sug- og trykkslange for flytende næringsmidler, spesielt olje og fett men også for vin, øl, melk, cider, juice samt alkohol opp til 70% konsentrasjon. Brukes i anlegg til lastekaier, prosess- og tappe-anlegg samt på tankbiler. Godt egnet som ekstra luftledning for tømning av pulverprodukter fra tankbiler (ikke kompressorledning) ved temperaturer opp til 120°C.

Egenskaper

- Glatt, hvit innergummi som hindrer bakterievekst.
- Godkjent for næringsmiddelshåndtering.
- Fleksibel og letthåndterlig.
- Kinker ikke.
- Påvirkes ikke av temperatursvingninger.
- Tåler vasking opp til 130°C (under flere minutter).
- Slitesterk yttergummi som ikke sverter.



Teknisk beskrivelse

Innergummi: Næringsmiddelskvalitet, oljebestandig NBR, hvit, glatt.
Armering: Syntetisk tekstil, flettet.
Spiral: Stål.
Yttergummi: Olje- og værbestandig CR, blå, vevviklet.
Temperaturområde: -30°C til +100°C.
Merking: ALIKLER varemerket.
Standard/godkjennelse:
CEE GUIDE
BgVV, Tyskland.
IANESCO, Frankrike.

Kuplinger/Tilbehør

Spesialproduserte kuplinger kan leveres.
Kontakt TRELLEBORG for informasjon om de beste løsningene..

Artikkel nr	Id mm	Gods- tykkelse mm	Yd mm	Arbeids- trykk bar	Spreng- trykk bar	Max vakuuum bar	Bøye- radius mm	Vekt kg/m	Lengde m	Lager- kode	Pris kr/m
123027	25,0	6,00	37,0	10	30	0,9	50	0,97	40		316,00
61301	32,0	6,00	44,0	10	30	0,9	65	1,15	40	0	334,00
61303	38,0	6,00	50,0	10	30	0,9	75	1,32	40		368,00
61352	43,0	6,00	55,0	10	30	0,9	110	1,46	40	0	371,00
61305	45,0	6,00	57,0	10	30	0,9	115	1,50	40	0	371,00
61307	50,0	6,00	62,0	10	30	0,9	125	1,85	40		420,00
61309	53,0	6,00	65,0	10	30	0,9	135	1,94	40	0	426,00
61354	60,0	6,50	73,0	10	30	0,9	150	2,26	40	0	476,00
61311	63,0	6,50	76,0	10	30	0,9	160	2,36	40		508,00
61356	70,0	7,25	84,5	10	30	0,9	210	3,21	40	0	522,00
61313	75,0	7,25	89,5	10	30	0,9	225	3,40	40		608,00
61315	89,0	7,75	104,5	10	30	0,9	320	4,02	40	0	674,00
61317	100,0	7,75	115,5	10	30	0,9	500	4,49	40	0	731,00

0 = Lagervare i Sverige og/eller Frankrike
Blank = Lagervare i Norge

Materialtransportslanger

Bulk- og losseslanger

SUPERVRAC Sementslange

Bruksområde

Brukes ved pneumatisk transport av slitende bulkmaterialer som sement, sand, kalksten, kull, fôr og granulater mellom mobile og stasjonære systemer.

Egenskaper

- Letthåndterlig og fleksibel.
- Meget slitebestandig.
- Ledende innergummi.
- Kan flatrulles.

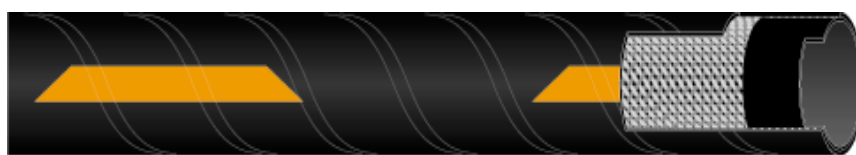

Teknisk beskrivelse

Innergummi: Slitebestandig NR, svart, glatt.

Armering: Syntetisk tekstil.

Yttergummi: Værbestandig NR, svart, vevviklet.

Temperaturområde: -30°C til +90°C.

Elektriske egenskaper: Ledende innergummi $R < 10^6$ ohm/mtr.

Merking: Trelleborg + Supervrac

Kuplinger/Tilbehør

For andre slangedimensjoner vennligst kontakt TRELLEBORG.

Artikkel nr	Id mm	Gods- tykkelse mm	Yd mm	Arbeids- trykk bar	Spreng- trykk bar	Vekt kg/m	Lengde m	Lagerkode	Pris kr/m
60674	75,0	6,75	88,5	7	21	1,83	40	0	334,00
60193	75,0	9,00	93,0	7	21	2,75	40		426,00
60683	89,0	6,25	101,5	7	21	2,07	40	0	277,00
129702	100,0	6,00	112,0	7	21	2,40	40	0	341,00
60195	100,0	9,00	118,0	7	21	3,58	40		511,00
60684	110,0	6,50	123,0	7	21	2,71	20	0	540,00
60686	127,0	8,50	144,0	7	21	4,20	40	1	824,00
60690	152,0	8,50	169,0	7	21	5,00	40	1	950,00

SUPERVRAC AL

Bruksområde

Pneumatisk transport av slitende material for næringsmiddelindustrien. Transport fra tankbiler og jernbanetankvogner til lagerforvaring: Næringsmiddel (sukker, mel, melkepulver, dyrefôr etc.) og kjemikalier (kunstgjødning, granulater, PVC, etc.).

Egenskaper

- Letthåndterlig fleksibel slange.
- Meget slitebestandig.
- Ledende gjennom innebygd avlederwire.
- Kan flatrulles.
- Alle dimensjoner kan leveres i 20 mtr. lengder.

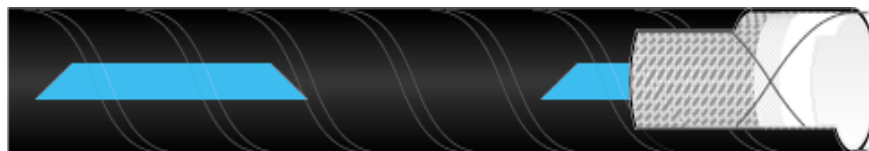

Teknisk beskrivelse

Innergummi: Næringsmiddelsgodkjent NR, hvitt, glatt.

Armering: Syntetisk tekstil.

Yttergummi: Værbestandig NR, svart, vevviklet.

Temperaturområde: -30°C til +80°C.

Elektriske egenskaper: Ledende gjennom innebygd wire.

Merking: Logo + Trelleborg og SUPERVRAC AL varemerket.

Standard/godkjennelse:

IANESCO, Frankrike.

Kuplinger/Tilbehør

For andre slangedimensjoner vennligst kontakt TRELLEBORG.

Artikkel nr	Id mm	Gods- tykkelse mm	Yd mm	Arbeidstrykk bar	Sprengtrykk bar	Vekt kg/m	Lengde m	Lagerkode	Pris kr/m
60621	89,0	6,00	101,0	7	21	2,07	40	0	432,00
60915	100,0	9,00	118,0	7	21	3,60	40		570,00
60624	110,0	6,50	123,0	7	21	2,63	40	0	587,00

0 = Lagervare i Sverige og/eller Frankrike

Blank = Lagervare i Norge

1 = Ikke lagervare. Min. kvantitet = 200 m.

X = Pris på forespørsel

TRELLBLAST S Sandblåseslange

Bruksområde

For rengjøring og sandblåsing av sement, metall, sten etc

Egenskaper

- Lav vekt
- Letthåndterlig



Teknisk beskrivelse

Innergummi: Slitesterk NR, svart, glatt.
Armering: Syntetisk tekstil.
Yttergummi: Vær- og slitesterk SBR, svart, vevviklet.
Temperaturområde: -30°C til +70°C.
Elektriske egenskaper: Ledende innergummi $R < 10^6$ ohm/mtr.
Spesielle egenskaper: Slitestykke < 70 mm³ av innergummi ihht DIN 53516.
Merking: Umerket.

Artikkel nr	Id mm	Gods-tykkelse mm	Yd mm	Arbeids-trykk bar	Spreng-trykk bar	Bøye-radius mm	Vekt kg/m	Lengde m	Lagerkode	Pris kr/m
5501321	19,0	7,0	34,0	10	30	100	0,74	40		90,00
5501322	25,0	7,0	39,0	10	30	125	0,86	40		102,00
5501323	32,0	8,0	48,0	10	30	160	1,30	40		119,00

SABLEX, Sandblåseslange 12 bar

Bruksområde

Sandblåseslange for sandblåsing av støpejern, stein, betong etc.

Egenskaper

- Små toleranser gjør slangen lett å kuple.
- Lengdestabil under trykk. Dette gir stor sikkerhet.
- Elektrisk ledende innergummi som gir stor sikkerhet for brukeren.



Teknisk beskrivelse

Innergummi: Slitesterk NR, svart, glatt.
Armering: Syntetisk tekstil.
Yttergummi: Vær- og slitesterk SBR, svart, vevviklet.
Temperaturområde: -30°C til +70°C.
Elektriske egenskaper: Ledende innergummi $R < 10^6$ ohm/mtr.
Spesielle egenskaper: Slitestykke < 70 mm³ av innergummi ihht DIN 53516.
Merking: Logo + Trelleborg og SABLEX

Artikkel nr	Id mm	Gods-tykkelse mm	Yd mm	Arbeids-trykk bar	Spreng-trykk bar	Bøye-radius mm	Vekt kg/m	Lengde m	Lagerkode	Pris kr/m
28712	13,0	7,0	27,0	12	40	65	0,58	40		94,50
60959	19,0	7,5	34,0	12	40	110	0,78	40	0	102,00
60970	25,0	7,0	39,0	12	40	125	0,86	40	0	107,00
60972	32,0	8,0	48,0	12	40	160	1,30	40	0	121,00
70790	38,0	10,0	58,0	12	40	170	1,89	40		194,00
28787	40,0	10,0	60,0	12	40	180	1,97	40	0	243,00
60974	50,0	10,0	70,0	12	40	250	2,36	40	0	285,00
28845	63,0	10,0	83,0	12	40	325	2,90	40	0	487,00

0 = Lagervare i Sverige og/eller Frankrike
Blank = Lagervare i Norge

PROJECTOR 100, mørtelslange



Bruksområde

Slange for sprøyting av våt mørtel, betong avrettermasser, gips og andre våte materialer. Kan også brukes som transportslange mellom pumpe og munnstykke for puss og ferdig betong.

Kan leveres montert med betongkuplinger, type Victaulic.

Egenskaper

- Høyt arbeidstrykk.
- Lav vekt og fleksibel
- Slitesterk.
- Letthåndterlig.

Teknisk beskrivelse

Innergummi: Slitesterk NR, svart, glatt.

Armering: Syntetisk tekstil.

Yttergummi: Slite- og værbestandig SBR, svart, vevvirket.

Temperaturområde: -30°C til +70°C.

Elektriske egenskaper: Ledende innergummi $R < 10^6$ ohm/mtr.

Spesielle egenskaper: Slitestykke $< 70 \text{ mm}^3$ av innergummi ihht DIN 53 516.

Merking: Logo + Trelleborg og PROJECTOR 100 varemerket.

Artikkel nr	Id mm	Gods- tykkelse mm	Yd mm	Arbeids- trykk bar	Spreng- trykk bar	Bøye- radius mm	Vekt kg/m	Lengde m	Lager- kode	Pris kr/m
61494	25,0	7,0	39,0	40	100	100	0,87	40	0	142,00
61496	35,0	6,5	48,0	40	100	180	1,06	40	0	218,00
61501	50,0	9,0	68,0	40	100	280	2,04	40		283,00
61500	65,0	10,0	85,0	40	100	380	2,93	40		417,00

PULSOR 125, betongpumpeslange



Bruksområde

Brukes ved pumping av betong, som utleggerslange og som transport- eller skjøtekomponent i systemer. Pumping av betong, murbruk og slam.

Pneumatisk tømning av sement og mineraler. Injisering av sement, betong eller puss.

Egenskaper

- Meget slitesterk med lang levetid.
- Fleksibel og letthåndterlig.
- Robust konstruksjon for å klare sammenpressing og samtidig gi maksimal sikkerhet.
- Slangen kinker ikke, og tåler rengjøring ved reversert pumping.

Teknisk beskrivelse

Innergummi: Slitesterk NR, glatt, svart

Armering: Id 65 = 2 lag ståltråd;

Id 75 - 150 = 4 lag ståltråd.

Yttergummi: Slite- og værbestandig NR, svart, vevvirket.

Temperaturområde: -30°C til +80°C

Merking: Logo + Trelleborg-PULSOR 125-Made in France-mnd/år.

Kuplinger/Tilbehør

Presskuplinger for alle dimensjoner. slanger som leveres med kuplinger er dimensjonert ihht betongpumpeproduzentenes spesifikasjoner (Putzmeister, Swing, etc.)

Artikkel nr	Id mm	Gods- tykkelse mm	Yd mm	Arbeids- trykk bar	Spreng- trykk bar	Max. vakuum bar	Bøye- radius mm	Vekt kg/m	Lengde m	Lager- kode	Pris kr/m
128029	50,0	8,5	68,0	70	125	0,8	250	2,30	40		498,00
127378	65,0	9,5	85,0	70	125	0,8	250	3,88	40		720,00
123464	76,2	12,0	101,0	70	125	0,8	330	5,01	40		967,00
123465	101,6	13,7	129,0	70	125	0,8	380	7,12	20	0	1169,00
123466	125,0	15,0	156,0	70	125	0,8	450	9,89	20		1529,00

0 = Lagervare i Sverige og/eller Frankrike
Blank = Lagervare i Norge

PULSOR 200, Betongpumpeslange

Bruksområde

Brukes ved pumping av betong, som utleggerslange og som transport- eller skjøtekomponent i systemer. Pumping av betong, murbruk og borreslam (ikke oljeblandet). Pneumatisk tømning av sement og mineraler. Injisering av sement, betong eller puss.

Egenskaper

- Fremstilt for ekstreme arbeidsforhold som høyt trykk, kraftig bøyning og hardt slitende produkter.
- En meget slitesterk slange med lang levetid.
- Fleksibel og letthåndterlig.
- Robust konstruksjon for å klare sammenpressing, og samtidig gi maksimal sikkerhet.
- Slangen kinker ikke, og tåler rengjøring ved reversert pumping.



Teknisk beskrivelse

Innergummi: Slitesterk NR, svart, glatt.
Armering: Id 65 = 2 lag ståltråd;
Id 75-150 = 4 lag ståltråd.
Yttergummi: Slite- og værbestandig NR, svart, vevviklet.
Temperaturområde: -30°C til +80°C
Merking: Logo + Trelleborg -PULSOR 200 - Made in France - mnd/år.

Kuplinger/Tilbehør

Presskuplinger for alle dimensjoner. Slinger som leveres med kuplinger er dimensjonert ihht betongpumpeprodusenter (Putzmeister, Schwing, etc.) spesifikasjoner.

Artikkel nr	Id mm	Gods- tykkelse mm	Yd mm	Arbeids- trykk bar	Spreng- trykk bar	Max. vakuum bar	Bøye- radius mm	Vekt kg/m	Lengde m	Lager- kode	Pris kr/m
60009	50,0	9,0	68,0	85	200	0,8	200	2,36	20	0	X
60011	65,0	10,0	85,0	85	200	0,8	250	3,88	20	0	X
125225	76,2	12,9	102,0	85	200	0,8	270	5,55	20	0	X
60160	101,6	14,2	130,0	85	200	0,8	300	8,13	20	0	X
60161	125,0	16,0	157,0	85	200	0,8	360	11,33	20	0	X

0 = Lagervare i Sverige og/eller Frankrike
Blank = Lagervare i Norge
1 = Ikke lagervare. Min. 200 mtr.
X = Pris på forespørsel

Suge- og trykkslanger, materialtransport

TRELLVAC Extractor LD (LS 800)

Bruksområde

Sugeslange for støv, trespon, mindre partikler og gasser av ulike slag.

Egenskaper

- Lett og fleksibel slange med stålspiral.
- Spesielt egnet der det settes høye krav til vekt og smidighet.
- Ledende innergummi.

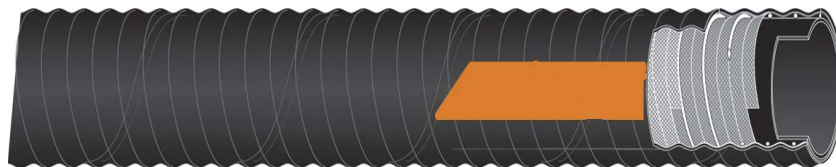

Teknisk beskrivelse

Innergummi: Slitesterk SBR, svart.
Armering: Syntetisk tekstil, vev.
Spiral: Stål.
Yttergummi: Slitesterkt værbestandig SBR, svart, korrugert.
Temperaturområde: -40°C til +90°C.
Elektriske egenskaper: Ledende innergummi $R < 10^6$ ohm/mtr.
Merking: TRELLVAC Extractor LD.

Artikkel nr	Id mm	Godstykkelse mm	Max. vakuum bar	Bøyeradius mm	Vekt kg/m	Lengde m	Lagerkode	Pris kr/m
25890	38,0	1,6	0,90	45	0,44	12	0	219,00
25908	51,0	1,6	0,90	70	0,58	12	0	265,00
25916	63,0	1,6	0,90	95	0,74	12	0	281,00
25932	76,0	1,6	0,90	115	0,88	12	0	327,00
25965	90,0	1,6	0,90	125	1,04	12	0	385,00
25973	102,0	1,6	0,90	145	1,37	12	0	436,00
26005	127,0	1,6	0,70	170	1,68	12	0	480,00
26013	152,0	1,6	0,40	195	2,00	12	0	548,00
26039	204,0	1,6	0,15	245	2,67	12	0	849,00

TRELLVAC Extractor HD (ID 4000)

Bruksområde

Utsuging av spon, støv, sand, pulver etc.

Slangen er produsert med en spesiell slitesterk innvendig gummi. Slangen er mye brukt innen treforedling.

Egenskaper

- Lett og fleksibel med stålspiral.
- Lav vekt.
- God slitestyrke.

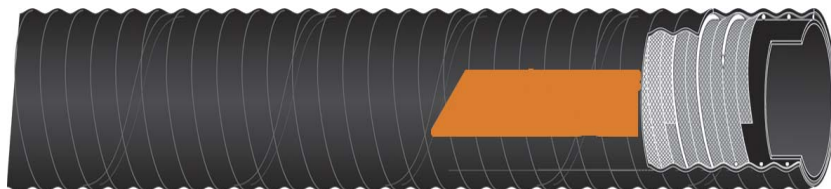

Teknisk beskrivelse

Innergummi: Slitesterk SBR, svart.
Armering: Syntetisk tekstil, vev.
Spiral: Stål.
Yttergummi: Slitesterk, værbestandig SBR, svart, korrugert.
Temperaturområde: -40°C til +90°C.
Elektriske egenskaper: Ledende innergummi $R < 10^6$ ohm/m.
Merking: TRELLVAC Extractor HD.

Artikkel nr	Id mm	Godstykkelse mm	Max. vakuum bar	Bøyeradius mm	Vekt kg/m	Lengde m	Lagerkode	Pris kr/m
731752	38,0	3,1	0,9	50	0,67	12	0	252,00
731760	51,0	3,1	0,9	75	0,87	12	0	309,00
731778	63,0	3,1	0,9	100	1,10	12		329,00
731786	76,0	3,1	0,9	120	1,31	12		385,00
731794	102,0	3,1	0,9	150	1,93	12		504,00
731802	127,0	3,1	0,7	175	2,37	12		582,00
731810	152,0	3,1	0,4	200	2,82	12		652,00

0 = Lagervare i Sverige og/eller Frankrike
Blank = Lagervare i Norge

TRELLVAC Handler LD (ID 2100)

Bruksområde

En meget fleksibel slange med god slitestyrke.

Slangen er spesielt egnet for manuell håndtering ved utsuging av slam, sand etc., der hvor man verdsetter en meget fleksibel slange.

Egenskaper

- Lett og fleksibel.
- Meget god slitestyrke.



Teknisk beskrivelse

Innergummi: Slitesterk NR, svart.

Armering: Syntetisk tekstil, kord.

Spiral: Stål.

Yttergummi: Slitesterk, værbestandig SBR, svart, korrugert.

Temperaturområde: -30°C til +80°C.

Elektriske egenskaper: Ikke ledende.

Spiralen kan kobles til kuplingene i begge ender.

Merking: TRELLVAC Handler LD.

Artikkel nr	Id mm	Gods- tykkelse mm	Arbeids- trykk bar	Spreng- trykk bar	Max. vakuum bar	Bøye- radius mm	Vekt kg/m	Lengde m	Lagerkode	Pris kr/m
2914510	51,0	4,0	5	15	0,9	85	0,9	40		356,00
2891580	63,0	4,0	5	15	0,9	110	1,2	40		394,00
2913940	76,0	4,0	5	15	0,9	135	1,5	40		434,00

Blank = Lagervare i Norge
1 = Ikke lagervare. Min. kvantum = 200 mtr.

TRELLVAC Handler MD (ID 4500)

Bruksområde

Lette slanger med stor slitestyrke og god fleksibilitet, utviklet for bruk som arbeidsslanger på sugebiler.

Lett, bøyelig slange med god slitestyrke. Dette er arbeidsslanger som brukes nærmest arbeidsplassen.

Egenskaper

- Lett og fleksibel med god slitestyrke.
- Medium duty, brukes på lette materialer, der vekt og fleksibilitet er viktigst.



Teknisk beskrivelse

Innergummi: Slitesterk NR, svart.

Armering: Syntetisk tekstil, vevd.

Spiral: Stål.

Yttergummi: Slitesterk, værbestandig SBR, svart, korrugert.

Temperaturområde: -30°C til +90°C.

Elektriske egenskaper: Ikke-ledende.

Spiralen kan kobles til kuplingene i begge ender om elektrisk ledning ønskes.

Merking: TRELLVAC Handler MD.

Artikkel nr	Id mm	Gods- tykkelse mm	Arbeids- trykk bar	Spreng- trykk bar	Max. vakuum bar	Bøyeradius mm	Vekt kg/m	Lengde m	Lager- kode	Pris kr/m
1776690	76,0	5,0	5	15	0,9	295	2,0	12		531,00
1776700	102,0	5,0	5	15	0,9	395	2,9	12		668,00
1973590	127,0	5,0	5	15	0,9	495	3,9	12		838,00
1776710	152,0	5,0	5	15	0,9	595	4,5	12		894,00
1776720	204,0	6,0	3	10	0,9	795	7,0	12	0	1204,00

0 = Lagervare i Sverige og/eller Frankrike
Blank = Lagervare i Norge

TRELLVAC Handler HD (ID 5100)

Bruksområde

En lett slange med stor slitestyrke og utmerket fleksibilitet, utviklet for saneringssugebiler.

Egner seg som bend i vakuumsystemer. I stasjonære systemer må man bruke TRELLVAC Transporter HD

Egenskaper

- Lett og fleksibel med god slitestyrke.
- Glatt yttergummi.
- Egnet for suging av sand, stein, bygningsavfall etc.



Teknisk beskrivelse

Innergummi: Slitesterk NR, svart.

Armering: Syntetisk tekstil, kord.

Spiral: Dobbel stålspiral.

Yttergummi: Slitesterk, værbestandig SBR, svart, glatt.

Temperaturområde: -30°C til +80°C.

Elektriske egenskaper: Ledende

innergummi $R < 10^6$ ohm/mtr.

Merking: TRELLVAC Handler HD

Artikkel nr	Id mm	Gods- tykkelse mm	Arbeids- trykk bar	Spreng- trykk bar	Max. vakuum bar	Bøyeradius mm	Vekt kg/m	Lengde m	Lager- kode	Pris kr/m
1869170	102,0	6,0	5	15	0,9	400	3,5	12	0	729,00
2227830	102,0	6,0	5	15	0,9	400	3,5	40		729,00
1869180	127,0	6,0	5	15	0,8	500	4,3	12	0	853,00
1580400	127,0	6,0	5	15	0,8	500	4,3	40		853,00
1869190	152,0	6,0	5	15	0,6	600	5,0	12		968,00
1869200	204,0	6,5	3	10	0,6	800	7,1	12	0	1119,00

TRELLVAC Transporter HD

Bruksområde

Utsuging og transport av slitende materialer som stein, sand, grus, slam, pulver etc. Slangen er godt egnet for slitende slurrytransport, og som bend i stasjonære systemer.

Egenskaper

- Syntetisk armering.
- Meget god slitestyrke.
- Egnet for både sug og trykk. Klarer 90% vakuum i alle dimensjoner.



Teknisk beskrivelse

Innergummi: Slitesterk SBR, svart, glatt.

Armering: Syntetisk tekstil, kord.

Spiral: Stål.

Yttergummi: Slite- og værbestandig SBR svart, glatt.

Temperaturområde: -40°C til +90°C.

Elektriske egenskaper: Ledende

innergummi $R < 10^6$ ohm/mtr.

Merking: TRELLVAC Transporter HD

Artikkel nr	Id mm	Gods- tykkelse mm	Yd mm	Arbeids- trykk bar	Spreng- trykk mm	Max. vakuum bar	Bøye- radius mm	Vekt kg/m	Lengde m	Lager- kode	Pris kr/m
5500752	51,0	6,5	64,0	5	15	0,9	210	1,8	40	0	395,00
5500754	63,0	6,5	76,0	5	15	0,9	250	2,2	40	0	428,00
5500756	76,0	7,0	90,0	5	15	0,9	300	2,8	40		503,00
5500758	90,0	7,5	105,0	5	15	0,9	350	3,4	40		593,00
5500760	102,0	7,5	117,0	5	15	0,9	400	3,8	40		628,00
5500762	108,0	7,5	123,0	5	15	0,9	430	4,1	40		674,00
5500764	116,0	7,5	131,0	5	15	0,9	450	4,6	40		781,00
5500766	127,0	7,5	142,0	5	15	0,9	510	5,3	40		820,00
5500770	152,0	7,5	167,0	5	15	0,9	640	6,3	40		962,00

0 = Lagervare i Sverige og/eller Frankrike

Blank = Lagervare i Norge

TRELLVAC Transporter XD 40

Bruksområde

Glatt materialhåndteringslange for både trykk- og sug. Velegnet for slurry og pneumatiske transporter av tørrstoff med partikkelstr. > 1 mm. En erstatning for stålrør til transport av slitende materialer.

Egenskaper

- Meget god slitestyrke.
- God fleksibilitet.
- Tåler 90% vakuum.
- For kupling type 11190 og pakning 11101S.



Teknisk beskrivelse

Innergummi: NR, svart 40° shore.
Armering: Syntetisk tekstil.
Spiral: Stål.
Yttergummi: SBR, svart, glatt.
Temperaturområde: -30°C til +70°C.
Merking: Grønn stripe..

Artikkel nr	Id mm	Gods- tykkelse mm	Yd mm	Arbeids- trykk bar	Spreng- trykk mm	Bøye- radius mm	Vekt kg/m	Lengde m	Lager-kode	Pris kr/m
5014778	76,0	11,0	98,0	10	32	380	4,3	20	1	1035,00
5014779	80,0	11,0	102,0	10	32	400	4,5	20	1	1055,00
5014776	102,0	11,0	124,0	10	32	510	5,5	20	1	1181,00
5014780	116,0	11,0	138,0	10	32	580	6,2	20	1	1303,00
5014777	127,0	13,5	154,0	10	32	635	7,8	20	1	1435,00
5014781	152,0	13,0	178,0	10	32	760	9,3	10	1	1798,00
5014782	204,0	17,0	238,0	10	32	1200	16,2	10	1	2627,00

1 = Leveres på forespørsel i hele lengder.

TRELLVAC Transporter XD 60

Bruksområde

Glatt materialhåndteringslange for både trykk- og sug. Velegnet for slurry og pneumatiske transporter av tørrstoff med partikkelstr. < 1 mm. En erstatning for stålrør til transport av slitende materialer.

Egenskaper

- Meget god slitestyrke.
- God fleksibilitet.
- Tåler 90% vakuum.
- For kupling type 11190 og pakning 11101S.



Teknisk beskrivelse

Innergummi: NR, svart 60° shore.
Armering: Syntetisk tekstil.
Spiral: Stål.
Yttergummi: SBR, svart, glatt.
Temperaturområde: -30°C til +70°C.
Merking: Rød stripe..

Artikkel nr	Id mm	Gods- tykkelse mm	Yd mm	Arbeids- trykk bar	Spreng- trykk mm	Bøye- radius mm	Vekt kg/m	Lengde m	Lager-kode	Pris kr/m
	76,0	11,0	98,0	10	32	380	4,3	20	1	
	80,0	11,0	102,0	10	32	400	4,5	20	1	
	102,0	11,0	124,0	10	32	510	5,5	20	1	
	116,0	11,0	138,0	10	32	580	6,2	20	1	
	127,0	13,5	154,0	10	32	635	7,8	20	1	
	152,0	13,0	178,0	10	32	760	9,3	10	1	
	204,0	17,0	238,0	10	32	1200	16,2	10	1	

1 = Leveres på forespørsel i hele lengder.

PERFORMER AD 10 P Godsslange

Bruksområde

Pneumatisk suge- eller trykkslange for transport av meget slitende materialer.

Leveres med BLOC-END®-kuplinger eller END-FLEX®-kuplinger.

Egenskaper

- Meget god slitestyrke.
- Kan leveres i tilpassede lengder med ferdigmonterte kuplinger.
- Lett og bøyelig.
- Hurtig og enkel installasjon.
- Elektrisk avledning gjennom innebygd avlederwire og spiralen.
- Demper trykkstøt, vibrasjoner og lyd.
- God værbestandighet.



Teknisk beskrivelse

Innergummi: Slitesterk NR, 40 shore, brun, glatt.

Armering: Syntetisk tekstil.

Spiral: Stål.

Yttergummi: Værbestandig EPDM, svart korrugert.

Temperaturområde: -30°C til +70°C.

Elektriske egenskaper: Innebygd avlederwire som sammen med spiralen kobles til kuplingene.

Merking: PERFORMER GL AD10 P varemerket.

Øvrig informasjon

Lengdeforandring under 10 bars arbeidstrykk:

Id < 150 mm = max. 1%.

Id > 150 mm = max. 2%.

Kuplinger/Tilbehør

Slanger kuplet med BLOC-END® eller END-FLEX®-kuplinger tåler følgende arbeidstrykk

Id < 150 mm = 10 bar.

Id > 150 mm = 5 bar.

Artikkel nr	Id mm	Yd mm	Arbeids- trykk bar	Spreng- trykk bar	Max. vakuum bar	Bøye- radius mm	Vekt kg/m	Lengde m	Lager- kode	Pris kr/m
61629	50,0	83,0	10	30	0,9	250	4,45	20	0	1143,00
61630	65,0	98,0	10	30	0,9	325	5,35	20	0	1167,00
61631	80,0	113,0	10	30	0,9	400	6,15	20	0	1239,00
61632	100,0	133,0	10	30	0,9	500	7,60	20	0	1505,00
61633	125,0	158,0	10	30	0,9	750	9,20	20	0	1749,00
61634	150,0	183,0	10	30	0,9	1050	10,50	20	0	2092,00

0 = Lagervare i Sverige og/eller Frankrike

Blank = Lagervare i Norge

X = Pris på forespørsel.

1 = Ikke lagervare. Min. kvantitet

2 = Ikke lagervare. Min. kvantitet

PERFORMER AD 10 H Godsslange

Bruksområde

For transport av oppslammet gods, trykk eller vakuum. Leveres med innebygde END-FLEX[®]-kplinger.

Egenskaper

- Meget god slitestyrke.
- Kan leveres i tilpassede lengder med ferdigmonterte kplinger.
- Hurtig og enkel installasjon.
- Ledende innergummi. Kan leveres med avlederwire på forespørsel.
- Demper trykkstøt, vibrasjoner og lyd.
- God værbestandighet.



Teknisk beskrivelse

Innergummi: Slitesterk NR, 60 shore, svart, glatt.
Armering: Syntetisk tekstil.
Spiral: Stål.
Yttergummi: Værbestandig EPDM, svart, korrugert.
Temperaturområde: -30°C til +70°C (temporært + 80°C).
Elektriske egenskaper: Ledende innergummi $R < 10^6$ ohm/m (på forespørsel, innebygd avlederwire).
Merking: Logo + Trelleborg og PERFORMER AD10 H varemerket.

Øvrig informasjon

Lengdeforandring ved 10 bars arbeidstrykk:
ID < 150 mm = 1% max.
ID > 150 mm = 2% max.
Slanger med rett eller utvidet muffe kan leveres.
Næringsmiddelsgodkjent innergummi kan også leveres (kun med END-FLEX[®]-flenser).

Kplinger/Tilbehør

Slanger kuppet med BLOC-END[®] eller END-FLEX[®]-flenser tåler trykk og vakuum ihht tabellen under.
ID ≤ 150 mm = WP 10 bar
ID > 150 mm = WP 5 bar

Artikkel nr	Id mm	Yd mm	Arbeidstrykk bar	Sprengtrykk bar	Max. vakuum bar	Bøyeradius mm	Vekt kg/m	Lengde m	Lagerkode	Pris kr/m
61621	65,0	98,0	10	30	0,9	325	5,05	20	0	1065,00
61622	80,0	113,0	10	30	0,9	400	5,94	20	0	1255,00
61623	100,0	133,0	10	30	0,9	500	7,33	20	0	1505,00
	125,0	158,0	10	30	0,9	750	8,64	20	1	X
61625	150,0	183,0	10	30	0,9	1050	10,38	20	0	1756,00
61626	200,0	234,5	10	30	0,9	1600	14,59	12	0	3023,00
61627	250,0	285,5	10	30	0,9	2000	17,50	12	0	3296,00
61628	300,0	340,5	10	30	0,9	2500	24,77	12	1	X

X = Pris på forespørsel.
0 = Lagervare i Sverige og/eller Frankrike
Blank = Lagervare i Norge
1 = Ikke lagervare. Min. kvantitet = på forespørsel

ID 10032 Grønn Korrugert godsslange 40 shore

Bruksområde

Korrugert godsslange for både trykk- og sug. Velegnet for hydrauliske applikasjoner.

Egenskaper

- Meget god slitestyrke.
- God fleksibilitet.
- Tåler 90% vakuum.
- Passer til kupling type 7770 og Sigma



Teknisk beskrivelse

Innergummi: NR, svart 40° shore.
 Armering: Syntetisk tekstil.
 Spiral: Stål.
 Yttergummi: SBR, svart, korrugert.
 Temperaturområde: -30°C til +70°C.
 Merking: Trelleborg + grønn stripe.

Artikkel nr.	Id mm	Godstykkelse mm	Yd mm	Arbeids-trykk bar	Sprengtrykk bar	Bøyeradius mm	Vekt kg/m	Lengde m	Lagerkode	Pris kr/m
5014784	102,0	14,0	130,0	10	32	450	8,7	20		1353,00
5014785	127,0	15,0	157,0	10	32	570	11,4	20	1	1643,00
5014786	152,0	17,0	186,0	10	32	700	15,1	20	1	2056,00

1 = Leveres på forespørsel.

ID 10032 Rød Korrugert godsslange 60 shore

Bruksområde

Korrugert godsslange for både trykk- og sug. Velegnet for bulk- og pneumatiske applikasjoner.

Egenskaper

- Meget god slitestyrke.
- God fleksibilitet.
- Tåler 90% vakuum.
- Passer til kupling type 7771 og Sigma



Teknisk beskrivelse

Innergummi: NR, svart 60° shore.
 Armering: Syntetisk tekstil.
 Spiral: Stål.
 Yttergummi: SBR, svart, korrugert.
 Temperaturområde: -30°C til +80°C.
 Merking: Trelleborg + rød stripe.

Artikkel nr.	Id mm	Godstykkelse mm	Yd mm	Arbeids-trykk bar	Sprengtrykk bar	Bøyeradius mm	Vekt kg/m	Lengde m	Lagerkode	Pris kr/m
5014699	80,0	13,0	106,0	10	32	360	5,8	20		1125,00
5014700	102,0	13,0	128,0	10	32	410	7,7	20		1232,00
5014783	127,0	11,0	149,0	10	32	520	8,3	20	1	1430,00
5014701	152,0	13,0	178,0	10	32	650	10,8	20	1	1605,00

1 = Leveres på forespørsel.

Olje- og bensinslanger

Allround oljeslanger

HYDRO'K 16 bar allroundslange



Bruksområde

Allround oljeslange:

- For diesel, mineraloljer og fett med aromatinnhold < 50%.
- Hydraulikk returslange og landbruksapplikasjoner.
- Sjøvann.
- Allround slange for olje, vann, trykkluft, fett etc.

Egenskaper

- Slangen har slitesterk yttergummi, er værbestandig, og tåler olje.

Teknisk beskrivelse

Innergummi: Oljebestandig NBR/PVC, svart, glatt.

Armering: Syntetisk tekstil.

Yttergummi: Olje- og værbestandig NBR/SBR, svart, glatt.

Temperaturområde: -25°C til +100°C.

Elektriske egenskaper: Ikke ledende.

Merking: HYDRO'K - DIM - WP 16 BAR.

Artikkel nr	Id mm	Gods- tykkelse mm	Yd mm	Arbeids- trykk bar	Spreng- trykk bar	Max. vakuum bar	Bøye- radius mm	Vekt kg/m	Lengde m	Lager- kode	Pris kr/m
60723	5,0	3,25	11,5	16	48	0,80	30	0,11	40	0	23,00
60724	5,0	3,25	11,5	16	48	0,80	30	0,11	80	0	24,00
60725	5,0	3,25	11,5	16	48	0,80	30	0,11	120	0	22,00
60728	6,0	3,50	13,0	16	48	0,80	35	0,14	40		24,00
60729	6,0	3,50	13,0	16	48	0,80	35	0,14	80	0	24,00
60730	6,0	3,50	13,0	16	48	0,80	35	0,14	120	0	24,00
60733	8,0	3,50	15,0	16	48	0,80	40	0,17	40		27,00
60734	8,0	3,50	15,0	16	48	0,80	40	0,17	80	0	27,00
60735	8,0	3,50	15,0	16	48	0,80	40	0,17	120	0	27,00
60737	10,0	3,50	17,0	16	48	0,80	45	0,20	20	0	30,50
60738	10,0	3,50	17,0	16	48	0,80	45	0,20	40		30,50
60739	10,0	3,50	17,0	16	48	0,80	45	0,20	80	0	31,00
60740	10,0	3,50	17,0	16	48	0,80	45	0,20	120	0	31,00
60743	13,0	3,75	20,5	16	48	0,35	50	0,26	40		35,00
60744	13,0	3,75	20,5	16	48	0,35	50	0,26	80	0	34,50
60745	13,0	3,75	20,5	16	48	0,35	50	0,26	120	0	35,00
60845	16,0	4,00	24,0	16	48	0,35	60	0,32	40		50,00
60846	16,0	4,00	24,0	16	48	0,35	60	0,32	80	0	50,00
60751	19,0	4,20	27,4	16	48	0,35	65	0,40	40		59,00
60753	19,0	4,20	27,4	16	48	0,35	65	0,40	80	0	58,50
60755	25,0	5,00	35,0	16	48	0,35	80	0,62	20	0	81,00
60756	25,0	5,00	35,0	16	48	0,35	80	0,62	40		81,50
60757	25,0	5,00	35,0	16	48	0,35	80	0,62	80	0	81,50

0 = Lagervare i Sverige og/eller Frankrike

Blank = Lagervare i Norge

POLYOIL 20 bar allroundslange



Bruksområde

Oljeslange for høye trykk, samt lavtrykks hydraulikkapplikasjoner som f. eks. returslange.

Godt egnet også for frostvæske, en del kjemikalier, oljeholdig trykkluft, salt etc.

Bra kuldebestandighet og fleksibilitet!

Egenskaper

- Bra aldrings-, vær og ozonbestandighet.
- Tåler forholdsvis høye trykk.
- For petroleumsprodukter med aromatinnhold < 50%.
- Elektisk ledende innergummi.

Teknisk beskrivelse

Innergummi: Oljebestandig NBR, svart, glatt.

Armering: Syntetisk tekstil.

Yttergummi: Olje- og værbestandig CR, svart, glatt.

Temperaturområde: -30°C til +100°C.

Elektriske egenskaper: Ledende

innergummi $R < 10^6$ ohm/mtr.

Merking: POLYOIL 80 varemerket.

Artikkel nr	Id mm	Gods- tykkelse mm	Yd mm	Arbeids- trykk bar	Spreng- trykk bar	Bøye- radius mm	Vekt kg/m	Lengde m	Lager- kode	Pris kr/m
60429	6,0	3,50	13,0	20	80	30	0,14	40	0	41,00
60433	8,0	3,50	15,0	20	80	34	0,17	40	0	47,00
60437	10,0	3,50	17,0	20	80	38	0,19	40	0	49,00
60441	13,0	4,00	21,0	20	80	45	0,28	40	0	56,50
60445	16,0	4,25	24,5	20	80	53	0,35	40	0	74,00
60449	19,0	4,50	28,0	20	80	58	0,43	40	0	86,00
60453	25,0	5,00	35,0	20	80	77	0,62	40	0	100,00

0 = Lagervare i Sverige og/eller Frankrike
Blank = Lagervare i Norge

Trelldock LD 20060

Lasteolje slange med spiral

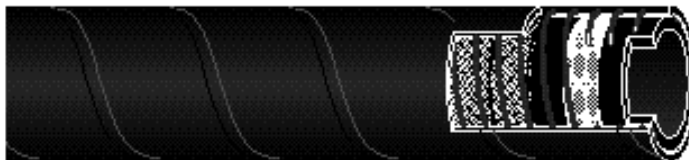

Bruksområde

Meget kraftig lasteoljeslange for bruk til på tankbåter, kaier og lignende.

For de røffeste applikasjoner.

Egenskaper

- Meget god slitestyrke og værbe-standighet.
- Meget bestandig mot olje.
- Beregnet for montering med HP kuplinger.

Teknisk beskrivelse

Innergummi: NBR
Armering: Polyester
Spiral: Stålspiral
Yttergummi: CR
Temp. område: -35 C til + 80 C
Merking: Oil Marine Hose
WP 20 bar BP 60 bar
Cert.no.
Date:
Electric Conductive

Slangen har en gul ring midt på slangen

Artikkel nr	Id mm	Gods- tykkelse mm	Yd mm	Arbeids- trykk bar	Spreng- trykk bar	Bøye- radius mm	Vekt kg/m	Lengde m	Lager- kode	Pris kr/m
5015269	102	14	130	20	60	550	6,9	15	1	1997,00
5015270	102	14	130	20	60	550	6,9	20	1	1893,00
5015268	152	15	182	20	60	780	12,5	15	1	2652,00
5015218	152	15	182	20	60	780	12,5	20	1	2652,00

1= Variabelt lagerhold. Min. kvantitet en lengde

OL 2008, PVC allround oljeslange



Bruksområde

For transport av vann, olje og luft.

Egenskaper

- Næringsmiddelskvalitet.
- Uarmert, transparent slange for lave trykk.

Teknisk beskrivelse

Innergummi: PVC, transparent, glatt.
Yttergummi: PVC, transparent, glatt.
Temperaturområde: -10°C til +60°C.
Merking: Symbol for næringsmiddelskvalitet.

Artikkel nr	Id mm	Godstykkeelse mm	Yd mm	Lengde m	Lagerkode	Pris kr/m
894923	3,0	1,0	5,0	50		3,20
894931	4,0	1,0	6,0	50		3,20
894964	5,0	1,5	8,0	50		3,90
894972	6,0	1,5	9,0	50		3,90
894980	7,0	1,5	10,0	50		3,90
1466950	9,0	2,0	13,0	50		7,60
872416	10,0	2,0	14,0	50		8,10
872390	12,0	2,0	16,0	50		10,50
1461400	14,0	2,0	18,0	50		13,00
1588550	15,0	2,0	19,0	50		15,00
872366	16,0	2,5	21,0	50		16,00
872358	19,0	3,5	26,0	50		26,00
1461460	20,0	3,0	26,0	50		26,00
1461490	25,0	3,0	31,0	50		29,00
872341	25,0	4,0	33,0	50		43,50
1461520	30,0	4,0	38,0	50		43,50
1404990	32,0	5,0	42,0	50		59,00
1461540	38,0	5,0	48,0	25		74,00
1461550	50,0	5,0	60,0	50		86,00

0 = Lagervare i Sverige og/eller Frankrike
Blank = Lagervare i Norge

Bensinslanger

HYDRO'ECO (BE 4012)

Bruksområde

For både blyholdig og blyfri bensin. Beregnet for montasje i personbiler, motorsykler, motorredskaper etc. Velegnet for olje og fett, samt trykkluft og vann. Leveres ferdig på bobbins.

Egenskaper

- Fleksibel ved både lave og høye temperaturer.
- God bøyeradius.
- Slite- og værbestandig.



Teknisk beskrivelse

Innergummi: Bensinbestandig NBR/PVC, svart, glatt.
Armering: Syntetisk tekstil.
Yttergummi: Olje- og værbestandig NBR/PVC, svart, glatt.
Temperaturområde: -30°C til +100°C.
Merking: Trelleborg - HYDRO'ECO - OD/ID - WP 10 bar og uke/år.

Artikkel nr	Id mm	Godstykkelse mm	Yd mm	Arbeids-trykk bar	Spreng-trykk bar	Bøye-radius mm	Vekt kg/m	Lengde m	Lager-kode	Pris kr/stk.
61635	3,0	2,25	7,5	10	30	23	0,05	20	0	483,00
61636	4,0	3,50	11,0	10	30	30	0,11	20	0	521,00
61637	5,0	3,50	12,0	10	30	34	0,13	20		532,00
61638	6,0	3,00	12,0	10	30	38	0,12	20		572,00
61639	7,0	3,00	13,0	10	30	45	0,13	20		576,00
61640	8,0	3,00	14,0	10	30	52	0,14	20		589,00
5500140	10,0	3,50	17,0	10	30	62	0,20	10		484,00

0 = Lagervare i Sverige og/eller Frankrike
Blank = Lagervare i Norge

Artikkel nr	Bredde= 500 mm Høyde= 600 mm	Lager-kode	Pris kr/stk.
5010032	Stativ for 4 stk bobiner med Hydro'ECO		452,00

BE 1000, Bensinslange

Bruksområde

Drivstoffslange for motorrom-installasjoner, outboard motorer, mopeder etc. Samt også for vindus-rutespylere.

Egenskaper

- Meget fleksibel, uarmert.
- Bensinbestandig (for bensin under trykk brukes HYDRO'ECO).
- Værbestandig.
- Leveres på pappbobiner.

Teknisk beskrivelse

Gummimateriale: Bensin- og værbestandig NBR, svart, glatt.
Temperaturområde: -20°C til +80°C.
Merking: En langsgående blå stripe.

Øvrig informasjon

Leveres på pappbobiner med 25 m. Andre dimensjoner og lengder kan leveres.

Artikkel nr	Id mm	Godstykkelse mm	Yd mm	Vekt kg/m	Lengde m	Lagerkode	Pris kr/mtr.
2919890	3,0	2,00	7,0	0,07	25	0	17,50
2919900	4,0	2,00	8,0	0,07	25	0	20,00
2919910	5,0	2,25	9,5	0,07	25	0	21,00

0 = Lagervare i Sverige og/eller Frankrike
Blank = Lagervare i Norge

Boat Fuel Hose ISO 7840 A1



Bruksområde

Brannbestandig drivstoffslange for fritidsbåter. Brukes til både til diesel og bensin.
I samsvar med CEN direktiv for fritidsbåter.

Egenskaper

- CE merket ihht. EU direktiv 94/25/ES.
- Sertifisert av International Maritime Certification Institute.
- Tilfredsstiller de høyeste krav til permeabilitet.

Teknisk beskrivelse

Innergummi: NBR, bensinbestandig.
Armering: Syntetisk tekstil.
Yttergummi: CR, svart, glatt.
Temperaturområde: -30°C til +100°C.

Merking:

Dia. ≤ 25 mm = Logo + Trelleborg - boat fuel hose - ISO 7841 - A1 - år - CE

Dia. > 25 mm = Logo + Trelleborg - BFH - A1 - CE

Standard/godkjennelse:

ISO 7840

SAE J 1527 A1

Øvrig informasjon

Slange dim. > 25 mm, har stålspiral

Artikkel nr	Id mm	Gods- tykkelse mm	Yd mm	Arbeids- trykk bar	Spreng- trykk bar	Bøye- radius mm	Vekt kg/m	Lengde m	Lager- kode	Pris kr/m
61796	8,0	4,00	16,0	10	30	25	0,22	40		76,00
61798	10,0	4,00	18,0	10	30	35	0,25	40		83,50
61800	12,5	4,25	21,0	10	30	45	0,35	40		104,00
61802	16,0	4,50	25,0	10	30	65	0,42	40		123,00
61804	19,0	4,75	28,5	10	30	80	0,51	40		146,00
61806	25,0	4,75	34,5	10	30	110	0,69	40		176,00
61808	40,0	5,50	51,0	10	30	160	1,16	40		394,00
61810	50,0	5,50	61,0	10	30	200	1,39	40		502,00

0 = Lagervare i Sverige og/eller Frankrike
Blank = Lagervare i Norge

VOLUKLER, bensinpumpeslange



Bruksområde

Brukes på bensin- og dieselpumper.
For regulær, super og blyfri bensin,
samt
diesel.

Egenskaper

- God værbestandighet.
- Fleksibel ved lave temperaturer.
- Antistatisk yttergummi.
- Kan leveres ferdigkuppet.
- God aldrings- og slitestyrke, selv når slangen har vært i kontakt med olje.
- Godkjent ihht europeisk standard.

Teknisk beskrivelse

Innergummi: Bensinbestandig NBR,
svart, glatt.

Armering: Syntetisk tekstil, flettet.

Yttergummi: Olje- og værbestandig
NBR/PVC, svart, glatt.

Temperaturområde: -25°C til +80°C.

Elektriske egenskaper: Ledende

innergummi $R < 10^6$ ohm/mtr.

Merking: Logo + Trelleborg - VOLUK-
LER - EN 1360/1 - DN - 16 bar - ohm -
kvartal/år.

Standard/godkjennelse:

EN 1360:1995 type 1.

Artikkel nr	Id mm	Gods- tykkelse mm	Yd mm	Arbeids- trykk bar	Spreng- trykk bar	Bøye- radius mm	Vekt kg/m	Lengde m	Lager- kode	Pris kr/m
75531	16,0	4,5	25,0	16	48	80	0,38	40	0	66,50
75532	16,0	4,5	25,0	16	48	80	0,38	80	0	65,00
75533	16,0	4,5	25,0	16	48	80	0,38	120	0	65,00
75535	19,0	6,0	31,0	16	48	100	0,60	40	0	102,00
75536	19,0	6,0	31,0	16	48	100	0,60	80	0	102,00
75537	19,0	6,0	31,0	16	48	100	0,60	120	0	101,00
75539	25,0	6,0	37,0	16	48	140	0,75	40	0	129,00
75540	25,0	6,0	37,0	16	48	140	0,75	80	0	128,00

0 = Lagervare i Sverige og/eller Frankrike
Blank = Lagervare i Norge

Tankbilslinger

OL 15060, Rulleslange

Bruksområde

Brukes som trommelslange på tankbiler for levering av diesel, parafin, fyringsolje etc. Temporært også bensin.

God fleksibilitet, også i kulde!

Egenskaper

- Lett fleksibel slange med god slitestyrke.
- Glatt inn- og utvendig.
- Olje- og værbestandig yttergummi.
- Letthåndterlig.
- Godt egnet for tromler.

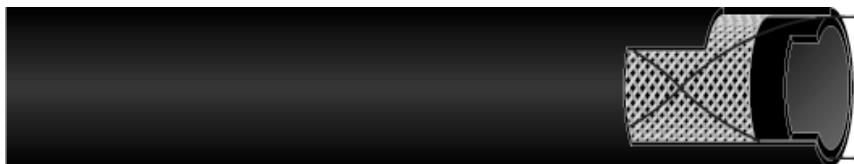

Teknisk beskrivelse

Innergummi: Oljebestandig NBR, svart, glatt.

Armering: Syntetisk tekstil.

Yttergummi: Olje- og værbestandig CR, svart, glatt.

Temperaturområde: -35°C til +100°C.

Elektriske egenskaper: Innebygd avlederwire.

Merking: Umerket.

Artikkel nr	Id mm	Gods-tykkelse mm	Yd mm	Arbeids-trykk bar	Spreng-trykk bar	Bøye-radius mm	Vekt kg/m	Lengde m	Lager-kode	Pris kr/m
33720	32,0	6,5	45,0	15	60	160	1,10	50		156,00
2055490	38,0	7,0	52,0	15	60	160	1,35	60		315,00
2058685	42,0	7,0	56,0	15	60	160	1,50	55	0	380,00
2058680	42,0	7,0	56,0	15	60	160	1,50	60	0	380,00

BUTANE PROPANE – E, rulleslange for gass

Bruksområde

Slange til bruk på tromler i LPG-gassleveringsbiler. Kan også brukes på andre petroleumsprodukter med aromat-innhold opp til 50%.

Egenskaper

- Fleksibel og lett.
- Bra bøyeradius.
- God værbestandighet.
- Avledning av statisk elektrisitet gjennom antistatisk innergummi og innebygd avledningswire.
- Yttergummien er prikket for gasstransport.
- Meget god oljebestandighet.



Teknisk beskrivelse

Innergummi: Gassbestandig NBR, svart, glatt.

Armering: Syntetisk tekstil, flettet.

Yttergummi: Olje- og værbestandig NBR/PVC, svart, vevviklet.

Temperaturområde: -30°C til +100°C.

Elektriske egenskaper: Ledende

innergummi $R < 10^6$ ohm/mtr. og innebygd avlederwire.

Merking: BUTANE PROPANE - E varemerket.

Standard/godkjennelse: EN 1762

Artikkel nr	Id mm	Gods-tykkelse mm	Yd mm	Arbeids-trykk bar	Spreng-trykk bar	Bøye-radius mm	Vekt kg/m	Lengde m	Lager-kode	Pris kr/m
5500456	13,0	5,0	23,0	25	100	90	0,38	100	0	131,00
71407	19,0	6,0	31,0	25	100	130	0,60	40	0	183,00
60300	25,0	6,0	37,0	25	100	150	0,70	42	0	185,00
60006	32,0	6,0	44,0	25	100	200	0,88	42	0	X
60302	38,0	7,0	52,0	25	100	230	1,08	30	0	290,00
60996	50,0	8,0	66,0	25	100	350	1,70	30	1	X

* = Pris på forespørsel.

0 = Lagervare i Sverige og/eller Frankrike

Blank = Lagervare i Norge

X = Pris på forespørsel

1 = Ikke lagervare. Min. kvantitet = 300 m.

Trelloil D Supply/tankbilslange u/spiral 10 bar

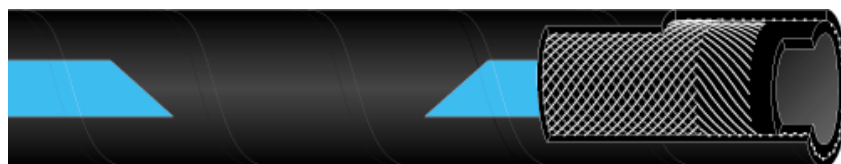

Bruksområde

Allround pumpe- og sugeslange designet for bensin, olje og andre petrokjemiske produkter med aromatinhold opp til 50 %. For bruk både on og off-shore, bl.a som supply slange og som tankbilslange

Egenskaper

- Designet for norske forhold med god kuldebestandighet.
- Elektrisk ledende innergummi.

Teknisk beskrivelse

Innergummi: NBR, svart
Armering: Syntetisk tekstil.
Yttergummi: Olje- og værbestandig SBR/NBR.
Temperaturområde: -30°C til +80°C.

Elektriske egenskaper: Ledende innergummi $R < 10^6$ ohm/mtr.
Merking: HYDRO'K.

Artikkel nr	Id mm	Gods- tykkelse mm	Yd mm	Arbeids- trykk bar	Spreng- trykk bar	Bøye- radius mm	Vekt kg/m	Lengde m	Lager- kode	Pris kr/m
126052	32,0	5,5	43,0	10	40	250	0,89	40		204,00
126066	38,0	6,0	50,0	10	40	300	1,08	40		229,00
126075	50,0	7,0	64,0	10	40	400	1,61	40		282,00
126093	63,0	7,0	77,0	10	40	500	2,15	40		384,00
126104	75,0	7,5	90,0	10	40	600	2,75	40		483,00
126125	100,0	7,5	115,0	10	40	800	3,50	40	0	538,00

0 = Lagervare i Sverige og/eller Frankrike
De fleste dimensjoner kan også leveres i 20 mtr's lengder på forespørsel.

Trelloil S Supply/tankbilslange m/spiral 10 bar



Bruksområde

Brukes som trykk- og sugeslange for bensin, olje og andre petrokjemiske produkter med aromatinhold opp til 50 %. For bruk både on og off-shore, både som supply slange og som tankbilslange

Egenskaper

- Meget fleksibel konstruksjon, også i kulde.
- Lav vekt.
- Elektrisk avledning gjennom tilkobling av ståls spiral mot kupling

Teknisk beskrivelse

Innergummi: NBR, svart
Armering: Ståls spiral.
Yttergummi: Olje- og værbestandig SBR/NBR.
Temperaturområde: -30°C til +80°C.

Elektriske egenskaper: Ledende ved tilkobling av ståls spiral mot kupling
Merking: Blå trapeser - Trelleborg Trelloil S

Artikkel nr	Id mm	Yd mm	WP bar	BP bar	Max Vacuum bar	Bøye- radius mm	Vekt kg/m	Lengde m	Lager- kode	Pris kr/m
5501414	32,0	42,5	10	40	0,9	65	0,99	40	0	227,00
5501416	38,0	49,5	10	40	0,9	80	1,22	40		250,00
5501418	50,0	63,0	10	40	0,9	125	1,81	40		316,00
5501422	63,0	76,0	10	40	0,9	160	2,24	40	2	X
5501424	75	90,0	10	40	0,9	225	3,03	40		477,00
5501428	100	115,0	10	40	0,9	400	3,94	40	0	647,00

0 = Lagervare i Sverige og/eller Frankrike
2 = Lev. tid på forespørsel. Min kvantitet 200 mtr.

TA 8032 Tankbilslange med spiral

Bruksområde

En korrugert slange for bensin, olje og andre petroleumsprodukter. Spesielt mye brukt mellom bil og henger. Også for blyfri bensin.

Egenskaper

- Meget fleksibel.
- God olje- og bensinbestandighet.
- Værbestandig.
- Egnet for både sug og trykk.

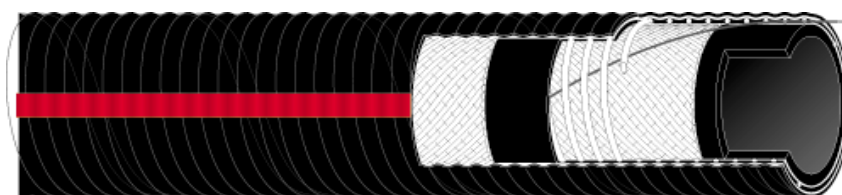

Teknisk beskrivelse

Innergummi: Olje og bensinbestandig

NBR.

Armering: Syntetisk tekstil, kord.

Spiral: Stål.

Yttergummi: Olje- og værbestandig NBR, svart, korrugert.

Temperaturområde: -40°C til +100°C.

Elektriske egenskaper: Ledende innergummi og innebygd avlederwire.

Merking: Rød langsgående stripe.

Artikkel nr	Id mm	Yd	Arbeids- trykk bar	Spreng- trykk bar	Max. vakuum bar	Bygg- Lengde mm	Vekt kg/m	Lengde m	Lager- kode	Pris kr/m
1479510	76,0	91,0	8	32	0,9	250	2,2	20	0	552,00
1479240	102,0	117,0	8	32	0,9	350	2,9	20		628,00

0 = Lagervare i Sverige og/eller Frankrike
Blank = Lagervare i Norge

AEROKLER, Flybensinslange



Bruksområde

For etterfylling av fly på flyplasser/bakkeanlegg. Egnet for parafin og bensin med aromatinhold < 50%.

Egenskaper

- Godkjent av de stora oljeselskapene.
- Materialet i innergummien er spesielt motstandsdyktig mot flydrivstoff.
- Monterte slanger trykktestes ihht. EN 1361, og leveres med sertifikat fra fabrikk eller Trelleborg Norge.
- Lett, fleksibel og slitesterk.

Teknisk beskrivelse

Innergummi: Flybensinbestandig NBR, svart, glatt.
 Armering: Syntetisk tekstil.
 Yttergummi: Olje- og værbestandig CR, svart, vevviklet.
 Temperaturområde: -40°C til +100°C.
 Elektriske egenskaper: Semi ledende inner- og yttergummi:
 $10^3 - 10^6$ ohm/mtr.
 Merking: AEROKLER - API 1529/C - EN 1361/C - DIM.
 Standard/godkjennelse:
 BS 3158, type C
 API 1529/C
 EN 1361.

Øvrig informasjon

Tilpassede lengder kan leveres på forespørsel.

Artikkel nr	Id mm	Gods- tykkelse mm	Yd mm	Arbeids- trykk bar	Spreng- trykk bar	Max. vakuum bar	Bøye- radius mm	Vekt kg/m	Lengde m	Min. rullet Ø i arbeid mm	Lager- kode	Pris kr/m
60577	19,0	6,00	31,0	20	80	0,5	90	0,64	20	225	0	X
60578	19,0	6,00	31,0	20	80	0,5	90	0,64	40	225	0	X
60592	25,0	6,75	38,5	20	80	0,5	125	0,81	30	300	0	280,00
60593	25,0	6,75	38,5	20	80	0,5	125	0,81	40	300	0	280,00
60594	32,0	7,00	46,0	20	80	0,5	140	1,03	30	375		314,00
60595	32,0	7,00	46,0	20	80	0,5	140	1,03	40	375	0	X
60596	38,0	6,75	51,5	20	80	0,5	180	1,17	30	450		314,00
60597	38,0	6,75	51,5	20	80	0,5	180	1,17	40	450	0	314,00
60610	50,0	7,75	65,5	20	80	0,4	215	1,85	30	550	0	X
60611	50,0	7,75	65,5	20	80	0,4	215	1,85	40	550	0	X
60600	63,0	8,75	80,5	20	80	0,4	230	2,41	30	600	0	X
60601	63,0	8,75	80,5	20	80	0,4	230	2,41	40	600	0	X
60602	75,0	9,25	93,5	20	80	-	230	2,89	30	600	0	X
60603	75,0	9,25	93,5	20	80	-	230	2,89	40	600	0	X
60604	100,0	11,00	122,0	20	80	-	345	4,30	30	900	0	X
60605	100,0	11,00	122,0	20	80	-	345	4,30	40	900	0	X

0 = Lagervare i Sverige og/eller Frankrike
 Blank = Lagervare i Norge
 X = Pris på forespørsel

HYDROKLER

Bruksområde

En suge- og trykkslange for petroleumsprodukter og kjemikalier med aromatinnhold opp til 100%, for tankbiler, jernbane- og stasjonære anlegg.

Egenskaper

- Både svart og hvit olje kan transporteres.
- Fleksibel og letthåndterlig slange (liten bøyeradius).
- Elektrisk avledende med 2 spiraler tilkoblet kuplingene.
- Leveres med aluminiumskuplinger fra lager i Oslo - andre kuppingsmaterialer på forespørsel.

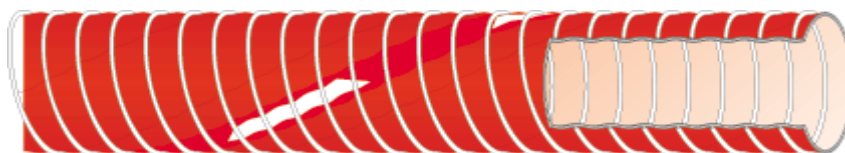

Teknisk beskrivelse

Innergummi: Polypropylenfilm.
Armering: Polypropylenlag.
Spiral: Indre og ytre galvanisert stålspiral.
Yttergummi: PVC-belagt vev, rød, korrugert.
Temperaturområde: -40°C til +100°C.
Elektriske egenskaper: Elektrisk ledende.
Merking: HYDROKLER WP 10 BAR.
Standard/godkjennelse: BS 5842

Øvrig informasjon

Tilpassede lengder kan leveres på forespørsel.

Kuplinger/Tilbehør

Alle typer av presskuplinger:
- Aluminium, bronse, rustfritt stål, polypropylen.

Artikkel nr	Id mm	Gods- tykkelse mm	Yd mm	Arbeids- trykk bar	Spreng- trykk bar	Max. vakuum bar	Bøye- radius mm	Vekt kg/m	Lengde m	Lager- kode	Pris kr/m
5500280	40,0	6,00	52,0	10	40	0,9	65	1,59	30	1	X
5006542	50,0	5,75	61,5	10	40	0,9	90	1,89	30	0	266,00
5500281	65,0	6,75	78,5	10	40	0,9	100	2,86	30	1	X
5006543	80,0	5,75	93,5	10	40	0,9	130	3,43	30		393,00
5500282	100,0	8,00	117,5	10	40	0,9	165	3,96	30		591,00

0 = Lagervare i Sverige og/eller Frankrike
Blank = Lagervare i Norge
X = Pris på forespørsel
1 = Ikke lagervare. Min. kvantitet = 30 mtr.

OL 6018 Antistatic, PVC spiralsugeslange

Bruksområde

Suge- og trykkapplikasjoner for olje, smøreoljer, ikke aromatiske løsemidler og kjemikalier.

Egenskaper

- Slangen kinker ikke.
- Superelastisk kvalitet.



Teknisk beskrivelse

Innergummi: Oljebestandig PVC, glatt.
Spiral: Slagfast PVC, hvit.
Yttergummi: Oljebestandig PVC, blå, svakt korrugert.
Temperaturområde: -25°C til +60°C.
Elektriske egenskaper: Innebygd avlederwire for avledning av statisk elektrisitet.
Merking: Umerket.

Øvrig informasjon

Arbeidstrykk og vakuum-verdier i tabellen er gyldige ved +20°C.

Artikkel nr	Id mm	Gods- tykkelse mm	Arbeids- trykk bar	Max. vakuum bar	Bøyeradius mm	Vekt kg/m	Lengde m	Lager- kode	Pris kr/m
918044	51,0	5,5	7	0,95	150	1,05	50		161,00
918046	76,0	6,8	7	0,95	225	1,75	50		282,00
918047	102,0	8,0	7	0,95	300	2,70	30		401,00

0 = Lagervare i Sverige og/eller Frankrike
Blank = Lagervare i Norge

Bunker- og supplyslanger

PUMPADUKT D 16 bar bunkringslange

Bruksområde

For bensin, olje og andre petroleum-sprodukter med aromatinnhold opp til 50%, beregnet på tankbiler.

For bruk som bunkringslange både on- og offshore, tanking av båter og som tankbilslange for lasting og lossing av petroleumprodukter, olje og bensin.

Egenskaper

- Meget robust og fleksibel.
- Yttergummien er slitesterk, vær- og ozonbestandig.
- Elektrisk avledning gjennom ledende innergummi.



Teknisk beskrivelse

Innergummi: Olje- og bensinbestandig NBR, svart, glatt.

Armering: Syntetisk tekstil, flettet.

Yttergummi: Olje- og værbestandig CR, svart, vevviklet.

Temperaturområde: -40°C til +100°C.

Elektriske egenskaper: Ledende innergummi $R < 10^6$ ohm/mtr.

Merking: PUMPADUKT D varemerket.

Standard/godkjennelse:

EN 1761,

EN 12155.

Artikkel nr	Id mm	Gods-tykkelse mm	Yd mm	Arbeids-trykk bar	Spreng-trykk bar	Max. vaku-um bar	Bøye-radius mm	Vekt kg/m	Lengde m	Lager-kode	Pris kr/m
126172	32,0	6,00	44,0	16	48	0,9	175	0,92	40	0	256,00
125722	38,0	6,50	51,0	16	48	0,9	225	1,20	40	0	304,00
124618	50,0	8,00	66,0	16	48	0,9	275	1,88	40	0	415,00
123133	63,0	8,00	79,0	16	48	0,9	300	2,40	40	1	X
125085	75,0	8,00	91,0	16	48	0,9	350	2,89	40	1	X
123406	100,0	8,00	116,0	16	48	0,9	450	3,60	40	1	X

0 = Lagervare i Sverige og/eller Frankrike
Blank = Lagervare i Norge
1 = Ikke lagervare. Min. kvantitet = 200 m.
X = Pris på forespørsel.

TRELLSUPPLY Softwall

Bruksområde

Flatrullbar oljeslange for bunkring av olje, bensin og diverse kjemikalier med aromatisk innhold < 50%.

Velegnet også for mud, sjøvann og barytt.

Strekstyrke 4 tonn.



Teknisk beskrivelse

Innergummi: NBR.

Armering: Syntetisk tekstil.

Yttergummi: Olje-, slite- og værbe-standig, svart, gul stripe.

Temperaturområde: -30°C til +100°C.

Artikkel nr.	Id mm	Godstykkelse mm	Yd mm	Arbeidstrykk bar	Sprengtrykk bar	Vekt kg/m	Lengde m	Lager-kode	Pris kr/m
5021043	102,0	9,0	120,0	20	60	3,60	61		626,00
5021044	127,0	9,0	145,0	20	60	4,60	61		1056,00
5021045	152,0	9,0	170,0	20	60	5,50	61		1194,00

0 = Lagervare i Sverige og/eller Frankrike
Blank = Lagervare i Norge

SP 12050, supplyslange Lengdeforsterket

Bruksområde

En kraftig olje supplyslange for off-shore applikasjoner.

Slangen har ekstra langsgående armering for å tåle hard håndtering i Nordsjøen.

Slangen kan leveres i andre lengder, andre dimensjoner og for drikkevann og lignende, på forespørsel.

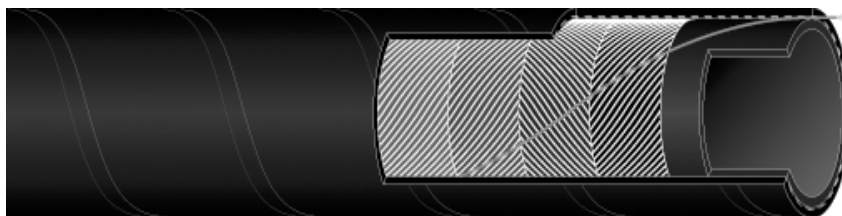

Teknisk beskrivelse

Innergummi: NBR.

Armering: Syntetisk tekstil.

Yttergummi: Olje-, slite- og værbe-standig, svart, gule kryssende striper.

Temperaturområde: -30°C til +100°C.

Merking: Umerket.

Artikkel nr.	Id mm	Godstykkelse mm	Yd mm	Arbeidstrykk bar	Sprengtrykk bar	Vekt kg/m	Lengde m	Lagerkode	Pris kr/m
1485970	127,0	7,0	141,0	12	50	4,50	30		1180,00
1424700	127,0	7,0	141,0	12	50	4,50	40		1072,00

0 = Lagervare i Sverige og/eller Frankrike
Blank = Lagervare i Norge

PUMPADUKT S Hardwall Supplyhose

Bruksområde

For bensin, olje og andre petroleum-sprodukter med aromatinnhold opp til 50%, beregnet på tankbiler (både trykk- og sug).

For bruk som bunkringslange både on- og offshore, tanking av båter og som tankbilslange for lasting og lossing av petroleumprodukter, olje og bensin.

Egenskaper

- Meget robust og fleksibel.
- Yttergummien er slitesterk, vær- og ozonbestandig.
- Elektrisk avledning gjennom ledende innergummi og kontakt via spiralen mot kulingene.



Teknisk beskrivelse

Innergummi: Olje- og bensinbestandig NBR, svart, glatt.
Armering: Syntetisk tekstil, flettet.
Spiral: Stål.
Yttergummi: Olje- og værbestandig CR, svart, vevviklet.
Temperaturområde: -40°C til +100°C.
Elektriske egenskaper: Ledende innergummi $R < 10^6$ ohm/mtr.
Merking: PUMPADUKT S varemerket.
Standard/godkjennelse: DIN 2823, EN 12155.

Artikkel nr	Id mm	Gods- tykkelse mm	Yd mm	Arbeids- trykk bar	Spreng- trykk bar	Max. vakuum bar	Bøye- radius mm	Vekt kg/m	Lengde m	Lager- kode	Pris kr/m
125633	38,0	6,50	51,0	16	48	0,9	225	1,61	40		357,00
125686	50,0	7,75	65,5	16	48	0,9	275	2,20	40		440,00
123723	63,0	8,25	79,5	16	48	0,9	300	2,93	40		475,00
124813	75,0	8,25	91,5	16	48	0,9	350	3,67	40		687,00
128995	100,0	8,75	117,5	16	48	0,9	500	5,32	40		795,00
96677	125,0	11,00	147,0	16	48	0,9	650	8,22	20	1	X
70705	150,0	12,50	175,0	16	48	0,9	750	11,08	20	1	X

0 = Lagervare i Sverige og/eller Frankrike
Blank = Lagervare i Norge
1 = Ikke lagervare. Min. kvantitet = 60 mtr.
X = Pris på forespørsel

TRELLSUPPLY Hardwall

Bruksområde

En kraftig olje supplyslange for off-shore applikasjoner. Slange for bunkring av bensin, olje og diverse kjemikalier med aromatisk innhold < 50%.



Teknisk beskrivelse

Innergummi: NBR.
Armering: Syntetisk tekstil.
Spiral: Stål.
Yttergummi: Olje-, slite- og værbestandig, svart, gul stripe.
Temperaturområde: -30°C til +100°C.

Artikkel nr	Id mm	Gods- tykkelse mm	Yd mm	Arbeids- trykk bar	Spreng- trykk bar	Max. vakuum bar	Bøye- radius mm	Vekt kg/m	Lengde m	Lager- kode	Pris kr/m
5021040	102,0	9,0	120,0	20	60	0,9	510	4,47	61		818,00
5021041	127,0	10,0	147,0	20	60	0,8	635	6,81	61		1233,00
5021042	152,0	11,0	174,0	20	60	0,8	760	8,52	61		1535,00

0 = Lagervare i Sverige og/eller Frankrike
Blank = Lagervare i Norge

Trell-loop SW Loop slanger uten spiral



Bruksområde

Spesialslanger for bruk som loop slanger, kabelbeskyttelse og lignende. Kan også brukes som kraftig supplyslange for de fleste materialer.

Egenskaper

- God slitestyrke og værbestandighet
- Bra oljebestandighet.
- Lengdeforsterket til > 7 tonn og < 3,1 %

Teknisk beskrivelse

Innergummi: SBR/NBR
Armering: Polyester armering
Lengdeforsterking: Aramid
Yttergummi: SBR/NBR
Temperaturområde: -30°C til +90°C.
Merking: Gul stripe + Loop hose.

Artikkel nr	Id mm	Gods- tykkelse mm	Yd mm	Arbeids- trykk bar	Spreng- trykk bar	Vekt kg/m	Lengde m	Lager-kode	Pris kr/m
5014085	76	11,5	99	30	90	3,56	30		910,00
5014154	76	11,5	99	30	90	3,56	31	1	910,00
5010164	76	11,5	99	30	90	3,56	35	1	910,00
5014086	102	13,0	128	30	90	5,21	30		1084,00
5010163	102	13,0	128	30	90	5,21	35	1	1084,00

0 = Lagervare i Sverige og/eller Frankrike
Blank = Lagervare i Norge
1 = Min. kvantitet: 2 legder

Trell-loop HW Loop slanger med spiral



Bruksområde

Spesialslanger for bruk som loop slanger, kabelbeskyttelse og lignende. Kan også brukes som kraftig supplyslange for de fleste materialer.

Egenskaper

- God slitestyrke og værbestandighet
- Bra oljebestandighet.
- Lengdeforsterket til > 5 tonn og < 3,1 %

Teknisk beskrivelse

Innergummi: SBR/NBR
Armering: Polyester armering
Spiral: Stålspiral
Lengdeforsterking: Aramid
Yttergummi: SBR/NBR
Temperaturområde: -30°C til +90°C.
Merking: Gul stripe + Loop hose.

Artikkel nr	Id mm	Gods- tykkelse mm	Yd mm	Arbeids- trykk bar	Spreng- trykk bar	Vekt kg/m	Lengde m	Lager-kode	Pris kr/m
5014087	152	16	184	20	70	11,4	28		1743,00
5010363	152	18	188	20	70	11,5	28	1	2250,00

Blank = Lagervare i Norge
1 = Min. kvantitet: 2 legder

Kjemikalieslanger

Kjemikalieslanger

SOLVYKLER

Bruksområde

Trykkslange for ester, ketoner og alkoholbaserte farger og en mengde kjemikalier.

Brukes også som trykkluftslange, spesielt for lufttilførsel til maler-sprøyter og andre applikasjoner hvor det kreves grønn slange.

Egenskaper

- Ytergummien er bestandig mot sprut av korrosive kjemikalier.
- Silikonfri.
- slangen forblir fleksibel innen et bredt temperaturområde.
- Antistatisk innergummi.



Teknisk beskrivelse

Innergummi: Kjemikaliebestandig EPDM, svart, glatt.

Armering: Syntetisk tekstil.

Ytergummi: Kjemikalie- og vær- bestandig EPDM, olivengrønn, glatt.

Temperaturområde: -30°C til +100°C.

Elektriske egenskaper: Ledende i

innergummi $R < 10^6$ ohm/mtr.

Merking: SOLVYKLER.

Artikkel nr	Id mm	Gods-tykkelse mm	Yd mm	Arbeids-trykk bar	Spreng-trykk bar	Bøye-radius mm	Vekt kg/m	Lengde m	Lagerkode	Pris kr/m
60305	6,0	3,5	13,0	20	60	60	0,13	40		28,00
60309	8,0	3,5	15,0	20	60	70	0,16	40	0	31,50
60313	10,0	4,0	18,0	20	60	90	0,22	40		40,00
60719	13,0	4,0	21,0	20	60	110	0,27	40		49,00
70140	16,0	4,0	24,0	20	60	130	0,31	40	0	53,00
70143	20,0	4,5	29,0	20	60	170	0,42	40		61,00
70146	25,0	4,5	34,0	20	60	150	0,55	40		82,50

MULTIKLER

Bruksområde

Trykkslange for bensen-, toluen- og xylenbaserte farger, lakkfarger, lakker og visse kjemikalier.

Velegnet for industriell

spraylakeringsutsyr.

Slangen er også godt egnet som trykkluftslange.

Egenskaper

- Ytergummien er bestandig mot slitasje og korrosive kjemikalier.
- Silikonfri..
- Ledende innergummi.



Teknisk beskrivelse

Innergummi: NBR, løsemiddel- bestandig.

Armering: Syntetisk tekstil.

Ytergummi: NBR, olje- og vær- bestandig, grønn, glatt.

Temperaturområde: -20°C til +100°C.

Elektriske egenskaper: Innergummi

$R < 10^6$ ohm/mtr.

Merking: MULTIKLER.

Artikkel nr	Id mm	Gods-tykkelse mm	Yd mm	Arbeids-trykk bar	Spreng-trykk bar	Bøye-radius mm	Vekt kg/m	Lengde m	Lagerkode	Pris kr/m
64197	6,0	3,50	13,0	20	60	60	0,14	40	0	27,00
64202	8,0	3,50	16,0	20	60	70	0,17	40	0	31,50
64208	10,0	3,75	17,5	20	60	90	0,24	40	0	37,00
64212	13,0	4,00	21,0	20	60	110	0,28	40	0	47,00
64216	16,0	4,50	25,0	20	60	130	0,38	40	0	62,50

0 = Lagervare i Sverige og/eller Frankrike
Blank = Lagervare i Norge

CHEMIKLER-D EPDM



Bruksområde

Transport av moderate mengder av korrosive kjemikalier; ketoner, alkoholer og syrer. For tankbiler og tankvogner (tog).

Kun som trykkslange.

Egenskaper

- Utmerket resistanse mot korrosjon og slitasje.
- Gode mekaniske egenskaper.
- Glatt og sømløs innertube.
- Rengjøres ved +130°C i 30 minutter.

Teknisk beskrivelse

Innergummi: Kjemikaliebestandig EPDM, svart, glatt.
Armering: Syntetisk tekstil, flettet.
Yttergummi: Kjemikalie- og værbestandig EPDM, svart, vevviklet.
Temperaturområde: -40°C til +100°C.
Elektriske egenskaper: Ledende
 $R < 10^6$ ohm/mtr.
Merking: CHEMI-KLER D EPDM varemerket.
Standard/godkjennelse: EN 12115

Kuplinger/Tilbehør

Kontakt TRELLEBORG for informasjon om de beste koplingsløsningene.

Artikkel nr	Id mm	Gods-tykkelse mm	Yd mm	Arbeids-trykk bar	Spreng-trykk bar	Bøyeradius mm	Vekt kg/m	Lengde m	Lager-kode	Pris kr/m
5500286	25,0	6,00	37,0	16	64	150	0,68	40	0	224,00
5500288	32,0	6,00	44,0	16	64	175	0,82	40	0	257,00
5500290	38,0	6,50	51,0	16	64	225	0,96	40	1	277,00
5500292	50,0	8,00	66,0	16	64	275	1,52	40	0	363,00
5500294	65,0	8,00	81,0	16	64	320	1,98	40	1	444,00
5500296	75,0	8,00	91,0	16	64	350	2,27	40	0	505,00
5500302	100,0	8,00	116,0	16	64	450	2,95	40	0	634,00

CHEMIKLER EPDM



Bruksområde

Suge- og trykkslange for transport av korrosive kjemikalier; ketoner, alkoholer og syrer.

Brukes på tankbiler, tankvogner, lasteskip og stasjonære installasjoner i kjemiske anlegg, samt off-shore.

Egenskaper

- Meget god korrosjons- og slitestyrke.
- God bøyeradius og fleksibilitet.
- Klarer 130°C opp til 30 minutter.

Teknisk beskrivelse

Innergummi: Kjemikaliebestandig EPDM, svart, glatt.
Armering: Syntetisk tekstil, flettet.
Spiral: Stål.
Yttergummi: Kjemikalie- og værbestandig EPDM, svart, vevviklet.
Temperaturområde: -40°C til +100°C.
Elektriske egenskaper: Ledende
 $R < 10^6$ ohm/mtr.
Merking: CHEMIKLER EPDM varemerket.
Standard/godkjennelse: EN 12115.

Øvrig informasjon

Kjemikalietabell kan fåes om ønskelig.

Kuplinger/Tilbehør

Kontakt TRELLEBORG for informasjon om de beste koplingsløsningene.

Artikkel nr	Id mm	Gods-tykkelse mm	Yd mm	Arbeids-trykk bar	Spreng-trykk bar	Bøye-radius mm	Max vakuum bar	Vekt kg/m	Lengde m	Lager-kode	Pris kr/m
61032	25,0	6,00	37,0	16	64	60	0,9	0,80	40	0	323,00
61023	32,0	6,00	44,0	16	64	65	0,9	0,99	40	0	378,00
61037	38,0	6,50	51,0	16	64	100	0,9	1,30	40	0	390,00
61026	50,0	7,00	64,0	16	64	125	0,9	1,75	40	0	487,00
61048	65,0	7,75	80,5	16	64	200	0,9	2,44	40	0	515,00
61029	75,0	8,50	92,0	16	64	225	0,9	3,35	40	0	701,00
61043	100,0	9,00	118,0	16	64	500	0,9	4,96	40	0	900,00

0 = Lagervare i Sverige og/eller Frankrike
Blank = Lagervare i Norge

CHEMIKLER UPE



Bruksområde

Suge- og trykkslange for transport av korrosive kjemikalier, sterkt etsende syrer, høyaromatiske løsninger, klorider og oksiderende løsninger etc.

Brukes på tankbiler, tankvogner, kaier, lasteskip og stasjonære installasjoner i kjemiske anlegg.

Egenskaper

- En allsidig slange som kan brukes til de fleste kjemikalier.
- Meget god slitestyrke.
- God bøyeradius og fleksibilitet.
- Glatt innergummi for å forenkle rengjøring (klarer opp til +140°C i 30 minutter).
- Yttergummien er meget slitesterk og kjemikaliebestandig.

Teknisk beskrivelse

Innergummi: Ultrahøy molekylær polyetylen, UPE, svart, glatt.
 Armering: Syntetisk tekstil, flettet.
 Spiral: Stål.
 Yttergummi: Kjemikalie- og værbe-standig EPDM, svart, vevviklet.
 Temperaturområde: -40°C til +100°C.
 Elektriske egenskaper: Ledende UPE innergummi $R < 10^6$ ohm/mtr.
 Merking: CHEMIKLER UPE varemerket.
 Standard/godkjennelse: EN 12115.

Øvrig informasjon

Kjemikalietabell kan fåes om ønskelig.

Kuplinger/Tilbehør

Kontakt TRELLEBORG for ytterligere informasjon om optimale koplingsløsninger.

Artikkel nr	Id mm	Gods- tykkelse mm	Yd mm	Arbeids- trykk bar	Spreng- trykk bar	Bøye- radius mm	Max vakuum bar	Vekt kg/m	Lengde m	Lager- kode	Pris kr/m
61703	19,0	6,50	32,0	16	64	125	0,9	0,71	40	0	356,00
60268	25,0	6,50	38,0	16	64	150	0,9	0,87	40	0	420,00
61705	32,0	6,50	45,0	16	64	175	0,9	1,07	40	0	456,00
70323	38,0	6,50	51,0	16	64	225	0,9	1,32	40	0	496,00
60270	50,0	7,75	65,5	16	64	275	0,9	1,97	40		600,00
61710	65,0	7,75	80,5	16	64	320	0,9	2,60	40		680,00
60272	75,0	8,50	92,0	16	64	350	0,9	3,32	40		842,00
61714	100,0	9,00	118,0	16	64	450	0,9	5,02	40	0	1169,00

0 = Lagervare i Sverige og/eller Frankrike
 Blank = Lagervare i Norge

CHEMIKLER FEP



Bruksområde

Suge- og trykkslange for transport av korrosive kjemikalier: drivstoff, løsemidler og olje.

For installasjoner på tankbiler og tankvogner, lasteskip samt for lastekaier og stasjonære installasjoner i kjemiske anlegg, legemiddelindustrien m.m.

Egenskaper

- Tåler høye kjemikaliekonsentrasjoner.
- Bra bestandighet mot høye temperaturer.
- Inngummien missfarger eller forurenser ikke det transporterte mediet.
- Glatt inngummi (klarer opp til 150°C).
- Antistatisk yttergummi.
- God bøyeradius.
- Yttergummien er meget slitesterk og kjemikaliebestandig.

Teknisk beskrivelse

Inngummi: Kjemikaliebestandig FEP (tetrafluoroetylenpropen), transparent, glatt.

Armering: Syntetisk tekstil, flettet. Spiral: Stål.

Yttergummi: Kjemikalie- og værbestandig EPDM, svart, vevviklet.

Temperaturområde: -40°C til +150°C.

Elektriske egenskaper: Ledende

ytergummi $R < 10^6$ ohm/mtr.

Merking: CHEMIKLER FEP

varemerket.

Standard/godkjennelse:

EN 12115.

Øvrig informasjon

Tåler alle kjemikalier med bare noen få unntak, også ved høy temperatur. Kjemikalietabell kan fåes om ønskelig.

Kuplinger/Tilbehør

Bør monteres med presskuplinger med glatt stuss.

Kontakt TRELLEBORG for informasjon om de optimale kuppingsløsningene.

Artikkel nr	Id mm	Gods- tykkelse mm	Yd mm	Arbeids- trykk bar	Spreng- trykk bar	Max. vakuu- m bar	Bøye- radius mm	Vekt kg/m	Lengde m	Lager- kode	Pris kr/m
60219	19,0	6,50	32,0	16	64	0,9	200	0,82	20	0	1042,00
60220	19,0	6,50	32,0	16	64	0,9	200	0,82	40	0	1023,00
60221	25,0	6,50	38,0	16	64	0,9	225	1,00	20	0	1360,00
60222	25,0	6,50	38,0	16	64	0,9	225	1,00	40	0	1275,00
60223	32,0	6,50	45,0	16	64	0,9	275	1,18	20	0	1477,00
60224	32,0	6,50	45,0	16	64	0,9	275	1,18	40	0	1414,00
60225	38,0	6,50	51,0	16	64	0,9	350	1,46	20	0	1650,00
60226	38,0	6,50	51,0	16	64	0,9	350	1,46	40	0	1636,00
60227	50,0	7,75	65,5	16	64	0,9	400	2,03	20	0	2182,00
60228	50,0	7,75	65,5	16	64	0,9	400	2,03	40	0	2066,00
60236	75,0	8,25	91,5	16	64	0,9	525	3,74	20	0	2773,00
60237	75,0	8,25	91,5	16	64	0,9	525	3,74	40	0	2720,00

0 = Lagervare i Sverige og/eller Frankrike

Blank = Lagervare i Norge

Polykler

Bruksområde

Kjemikalieslange for trykk og vaku-uum. For mange ulike typer aggressive og korrosive kjemikalier, kjemikalieavfall, og alle typer petroleums produkter med aromatisk innhold opp til 100 %. For tankbiler- og vogner, og installasjoner innen kjemisk industri

Egenskaper

- Letthåndterlig.
- Brukes innen et bredt spekter av temperaturer.
- Leveres også ferdig montert.

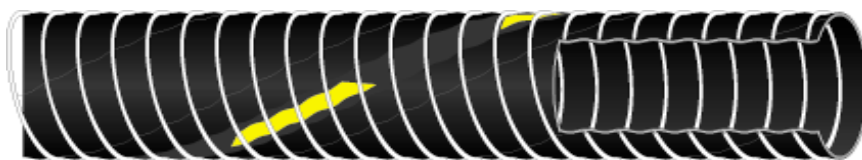

Teknisk beskrivelse

Innergummi: Polypropylen.
Armering: Polypropylenduk.
Spiral: Innvendig polypropylen belagt, utvendig galvanisert stål.
Ytergummi: PVC belagt, svart, korrugert.
Temperaturområde: -40°C til +100°C.
Elektriske egenskaper: Ledende ytergummi.
Merking: POLYKLER varemerket.
Standard/godkjennelse: BS 5842

Øvrig informasjon

Tilpassede lengder kan leveres på forespørsel.
Kjemikalietabell kan fåes om ønskelig.

Kuplinger/Tilbehør

Alle typer Cam Action hurtigkuplinger.
Kontakt TRELLEBORG for informasjon om de optimale kuppingsløsningene.

Artikkel nr	Id mm	Gods- tykkelse mm	Yd mm	Arbeids- trykk bar	Spreng- trykk bar	Max. vakuu- m bar	Bøye- radius mm	Vekt kg/m	Lengde m	Lager- kode	Pris kr/m
5500262	32,0	5,50	43,0	10	40	0,9	60	1,03	30	0	229,00
5500263	40,0	6,00	52,0	10	40	0,9	65	1,26	30	0	260,00
5506544	50,0	6,75	63,5	10	40	0,9	90	1,55	30	0	273,00
5500264	65,0	6,75	78,5	10	40	0,9	100	2,51	30	0	302,00
5506545	80,0	6,75	93,5	10	40	0,9	130	2,88	30	0	392,00
5500265	100,0	8,25	117,5	10	40	0,9	165	4,70	30	0	496,00

Polykler PX

Bruksområde

Kjemikalieslange for trykk og vaku-uum. For mange ulike typer aggressive og korrosive kjemikalier, kjemikalieavfall, og alle typer petroleums produkter med aromatisk innhold opp til 100 %. For tankbiler- og vogner, og installasjoner innen kjemisk industri

Egenskaper

- Letthåndterlig.
- Lav bøyeradius.
- Tåler mange ulike typer kjemika-lier.
- Leveres også ferdig montert.

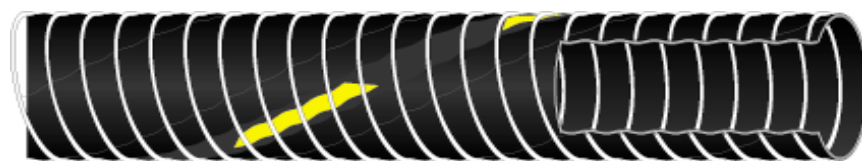

Teknisk beskrivelse

Innergummi: Polypropylen.
Armering: Polypropylenduk.
Spiral: Innvendig polypropylen belagt, utvendig rustfritt stål.
Ytergummi: PVC belagt, svart, korrugert.
Temperaturområde: -40°C til +100°C.
Elektriske egenskaper: Ledende yttertube.
Merking: POLYKLER varemerket.
Standard/godkjennelse: BS 5842

Øvrig informasjon

Tilpassede lengder kan leveres på forespørsel.
Kjemikalietabell kan fåes om ønskelig.

Kuplinger/Tilbehør

Kontakt TRELLEBORG for informasjon om de optimale kuppingsløsningene.

Artikkel nr	Id mm	Gods- tykkelse mm	Yd mm	Arbeids- trykk bar	Spreng- trykk bar	Max. vakuu- m bar	Bøye- radius mm	Vekt kg/m	Lengde m	Lager- kode	Pris kr/m
5500273	25,0	5,50	36,0	10	40	0,9	60	0,84	30	0	288,00
5500274	32,0	5,50	43,0	10	40	0,9	60	1,03	30	1	X
5500275	40,0	6,00	52,0	10	40	0,9	65	1,26	30	1	X
5500276	50,0	6,75	63,5	10	40	0,9	90	1,55	30	0	389,00

0 = Lagervare i Sverige og/eller Frankrike
Blank = Lagervare i Norge

Polykler XX



Bruksområde

Kjemikalieslange for trykk og vaku-uum. For mange ulike typer aggressive og korrosive kjemikalier, kjemika- lieavfall, og alle typer petroleums produkter med aromatisk innhold opp til 100 %. For tankbiler- og vogner, og installasjoner innen kjemisk industri

Egenskaper

- Letthåndterlig.
- Lav bøyeradius.
- Tåler mange ulike typer kjemika- lier.
- Leveres også ferdig montert.

Teknisk beskrivelse

Innergummi: Polypropylen.
Armering: Polypropylenbelagt.
Spiral: I rustfritt stål innvendig og utvendig.
Yttergummi: PVC belagt, svart, korrugert.
Temperaturområde: -40°C til +100°C.
Elektriske egenskaper: Ledende yttertube.
Merking: POLYKLER varemerket.
Standard/godkjennelse: BS 5842

Øvrig informasjon

Tilpassede lengder kan leveres på forespørsel.
Kjemikalietabell kan fåes om ønskelig.

Kuplinger/Tilbehør

Kontakt TRELLEBORG for informasjon om de optimale kupplings- løsningene.

Artikkel nr	Id mm	Gods- tykkelse mm	Yd mm	Arbeids- trykk bar	Spreng- trykk bar	Max. vaku- um bar	Bøye- radius mm	Vekt kg/m	Lengde m	Lager- kode	Pris kr/m
5500266	25,0	5,50	36,0	10	40	0,9	60	0,90	30	1	X
5500267	32,0	5,50	43,0	10	40	0,9	60	1,12	30	1	X
5500268	40,0	6,00	52,0	10	40	0,9	65	1,47	30	1	X
5500269	50,0	6,75	63,5	10	40	0,9	90	1,87	30	0	540,00
5500270	65,0	6,75	78,5	10	40	0,9	100	2,76	30	1	X
5500271	80,0	6,75	93,5	10	40	0,9	130	3,22	30	0	660,00
5500272	100,0	8,25	117,5	10	40	0,9	165	5,15	30	1	X

Polykler PTFE

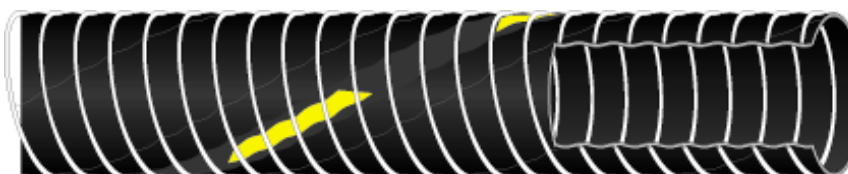

Bruksområde

Kjemikalieslange for trykk og vaku-uum. For mange ulike typer aggressive og korrosive kjemikalier, kjemikalieavfall, og alle typer petroleums produkter med aromatisk innhold opp til 100 %. For tankbiler- og vogner, og installasjoner innen kjemisk industri

Egenskaper

- Letthåndterlig, Lav bøyeradius.
- Tåler mange ulike typer kjemikalier.
- Bredt temperaturområde.
- Leveres også ferdig montert.

Teknisk beskrivelse

Innergummi: Kjemikaliebestandig PFTE, transparent, glatt.
Armering: Polypropylenbelagt.
Spiral: Innvendig og utvendig rustfritt stål.
Yttergummi: PVC belagt, svart, korrugert.
Temperaturområde: -60°C til +120°C.
Elektriske egenskaper: Elektrisk ledende.
Merking: POLYKLER PTFE varemerket.
Standard/godkjennelse: BS 5842

Øvrig informasjon

Tilpassede lengder kan leveres på forespørsel.
Kjemikalietabell kan fåes om ønskelig.

Kuplinger/Tilbehør

Kontakt TRELLEBORG for informasjon om de optimale kupplings- løsningene.

Artikkel nr	Id mm	Gods- tykkelse mm	Yd mm	Arbeids- trykk bar	Spreng- trykk bar	Max. vaku- um bar	Bøye- radius mm	Vekt kg/m	Lengde m	Lager- kode	Pris kr/m
5500412	25,0	5,75	36,0	15	60	0,9	70	0,98	30	1	X
5500413	32,0	5,75	43,0	15	60	0,9	70	1,20	30	1	X
5500414	40,0	5,75	52,0	15	60	0,9	75	1,56	30	1	X
5500415	50,0	6,50	63,5	15	60	0,9	110	2,05	30	1	X
5500416	65,0	6,75	78,5	15	60	0,9	125	2,91	30	1	X
5500417	80,0	6,75	93,5	15	60	0,9	170	3,35	30	1	X
5500418	100,0	11,00	117,5	15	60	0,9	230	5,35	30	1	X

0 = Lagervare i Sverige og/eller Frankrike
Blank = Lagervare i Norge
1 = Ikke lagervare. Min. kvantum = 30 mtr.
X = Pris på forespørsel

Eksos - slanger

Eksos- og avgasslanger

AG 1000 HT, Avgasslange superlett

Bruksområde

For utsuging av eksos og andre varme gasser fra kjøretøy. Slangen egner seg for all form for eksosutsuging fra garasjeanlegg, verksteder etc.

Egenskaper

- Slangen er overkjørbar.
- Ekstrem lav vekt og god fleksibilitet, gjør slangen meget letthåndterlig.
- Slangelengdene kan sammenkobles ved at de skrues i sammen.



Teknisk beskrivelse

Innergummi: Varmebestandig, gummiert vev, EPDM/polyester, svart.
Spiral: EPDM-belagt polyester.
Yttergummi: Utvendig gummiert spiral, svart.
Temperaturområde: HT -30°C til +180°C.
Merking: AG 1000 HT - DIM - HT.

Øvrig informasjon

Pakket i kartong.

Artikkel nr	Type	Id mm	Gods-tykkelse mm	Max vakuum bar	Bøyeradius mm	Vekt kg/m	Lengde m	Lagerkode	Pris kr/m
2860230	AG 1000 HT	51,0	1,0	0,40	65	0,42	10		378,00
2210510	AG 1000 HT	63,0	1,0	0,30	80	0,53	10	0	501,00
2059150	AG 1000 HT	76,0	1,0	0,25	95	0,62	10		501,00
2059160	AG 1000 HT	102,0	1,0	0,20	110	0,90	10		660,00
1693510	AG 1000 HT	127,0	1,0	0,15	130	1,10	10	0	797,00
1692920	AG 1000 HT	152,0	1,0	0,10	140	1,32	10		910,00
2955920	AG 1000 HT	204,0	1,0	0,03	190	1,68	10	0	1019,00

AG 1000 LT, Avgasslange superlett

Bruksområde

Tilsvarende AG 1000 HT.

Egenskaper

- Slangen er IKKE overkjørbar.
- Lavere max. temperatur enn AG 1000 HT.



Teknisk beskrivelse

Innergummi: Varmebestandig, gummiert vev, EPDM/polyester, svart.
Spiral: EPDM belagt stålspiral.
Yttergummi: Utvendig gummiert spiral, svart.
Temperaturområde: HT -40°C til +150°C.
Merking: Umerket.

Artikkel nr	Type	Id mm	Gods-tykkelse mm	Max vakuum bar	Bøyeradius mm	Vekt kg/m	Lengde m	Lagerkode	Pris kr/m
5014503	AG 1000 LT	76,0	1,0	0,25	10	0,60	10	0	388,00
5014504	AG 1000 LT	102,0	1,0	0,20	10	0,74	10	0	448,00
5014505	AG 1000 LT	127,0	1,0	0,15	10	0,91	10	0	548,00
5014506	AG 1000 LT	152,0	1,0	0,10	10	1,10	10	0	656,00

Blank = Lagervare i Norge
0 = Lager Sverige og/eller Frankrike

AG 2100 Båteksos-slange Glatt, ISO 13363 type 2



Bruksområde

Eksosslange for båter med vannavkjølt avgass system.

Slangen er godkjent av Det Norske Veritas ihht. ISO 13363 type 2.

Egenskaper

- Fleksibel.
- Værbestandig.
- Multispiral konstruksjon.
- Glatt og robust.
- DNV godkjent

Teknisk beskrivelse

Innergummi: CR.
Armering: Syntetisk tekstil
 Spiral: Stålspiral.
 Temperaturområde: -30°C til +100°C, periodisk opp til + 580°C.
 Yttergummi: CR, svart, vevviklet.

Standard/godkjennelse:

- Sertifisert av DNV ihht:
- ISO 13363, type 2
 - SAE J 2006, type R2
 - Nordic Boat Standard MC9

Artikkel nr	Id mm	Gods- tykkelse mm	Yd mm	Arb. trykk bar	Spreng- trykk bar	Bøye- radius mm	Max. vakuum bar	Vekt kg/m	Lengde m	Lager- kode	Pris kr/m
61814	32,0	5,00	41,5	5	15	80	0,9	0,85	40		215,00
61816	40,0	5,00	49,5	5	15	90	0,9	1,07	40		252,00
61818	45,0	5,00	55,0	5	15	100	0,9	1,25	40		285,00
61820	50,0	6,00	61,5	5	15	125	0,9	1,68	40		331,00
61824	63,0	6,00	75,0	5	15	175	0,9	2,00	40		387,00
61826	76,0	6,50	88,0	5	15	200	0,9	2,75	40	0	484,00
61828	89,0	6,50	101,0	5	15	230	0,9	3,18	40		548,00
61830	102,0	6,50	115,0	5	15	280	0,9	3,68	40	0	608,00

AG 2100, Båteksos-slange, Korrugert, ISO 13363 type 2

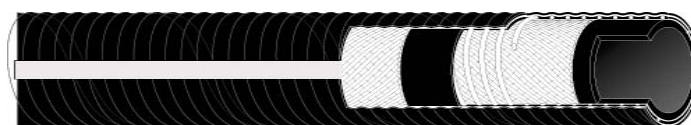

Bruksområde

Eksosslange for båter med vannavkjølt avgass system.

Egenskaper

- Meget fleksibel.
- Værbestandig.
- Lav vekt.
- Korrugert og letthåndterlig.
- DNV godkjent.

Teknisk beskrivelse

Innergummi: CR, svart, glatt.
Armering: Syntetisk tekstil
 Spiral: Stålspiral.
 Temperaturområde: -30°C til +100°C, periodisk opp til + 580°C.
 Yttergummi: CR, svart, korrugert.

Standard/godkjennelse:

- Sertifisert av DNV ihht:
- ISO 13363, type 2
 - SAE J 2006, type R2
 - Nordic Boat Standard MC9

Artikkel nr	Id mm	Gods- tykkelse mm	Yd mm	Arb. trykk bar	Spreng- trykk bar	Bøye- radius mm	Max. vakuum bar	Vekt kg/m	Lengde m	Lager- kode	Pris kr/m
71151	76,0	5,00	86,0	3	9	200	0,9	1,81	40		590,00
71152	90,0	5,00	100,0	2	6	230	0,9	2,16	20	0	606,00
71153	102,0	5,00	112,0	2	6	275	0,9	2,42	20		668,00
71154	127,0	5,50	138,0	2	6	425	0,9	2,97	20		766,00
71155	152,0	5,50	163,0	2	6	550	0,9	3,52	20	0	985,00
5014028	204,0	6,50	217,0	1,5	5	720	0,8	6,00	20	0	1748,00

Blank = Lagervare i Norge
 0 = Lager Sverige og/eller Frankrike

Ventilasjonslanger

PVC ventilasjonsslanger

VK 1000, PVC ventilasjonsslange

Bruksområde

Lett og fleksibel ventilasjonsslange for utsugning av støv, sveiserøyk, røykgass og andre type gasser.

Slangen brukes også som defrosterslange, vanlig ventilasjonsslange og kabeloppsamlingslange.

Dimensjonene 102, 127 og 160 mm.

brukes som takslange ved avgassutsug på garasjer og bilprøvningsanlegg

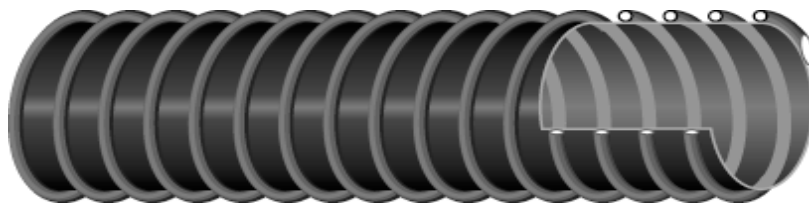

Teknisk beskrivelse

Innergummi: PVC, svart.

Spiral: PVC i dim 25 t o m 51 mm.

PVC-belagt ståls spiral i dim. 60 t o m 350 mm.

Yttergummi: PVC, svart, korrugert.

Temperaturområde: -10°C til +60°C.

Elektriske egenskaper: Ikke ledende materiale. Ståls spiral (i dim >51 mm) kan frilegges.

Merking: Umerket.

Artikkel nr	Id mm	Gods- tykkelse mm	Arbeids- trykk bar	Spræng- trykk bar	Max vakuum bar	Bøyeradius mm	Vekt kg/m	Lengde m	Lager- kode	Pris kr/m
18846	51,0	0,5	0,4	1,2	0,40	51	0,25	10	0	57,50
18853	60,0	0,6	0,3	0,9	0,30	60	0,47	10	0	80,50
18861	63,0	0,6	0,3	0,9	0,30	63	0,48	10	0	82,50
18887	76,0	0,6	0,3	0,9	0,30	76	0,59	10	0	98,00
18903	83,0	0,6	0,3	0,9	0,30	83	0,65	10	0	107,00
18929	90,0	0,6	0,2	0,6	0,30	90	0,70	10	0	118,00
18937	102,0	0,7	0,2	0,6	0,30	102	1,11	10	0	170,00
18945	113,0	0,7	0,2	0,6	0,20	135	1,19	10	0	186,00
18952	127,0	0,7	0,2	0,6	0,20	180	1,38	10	0	208,00
18960	135,0	0,7	0,2	0,6	0,20	185	1,41	10	0	214,00
18978	152,0	0,7	0,2	0,6	0,20	190	1,65	10	0	241,00
902148	160,0	0,7	0,2	0,6	0,10	205	1,75	10	0	250,00
902734	178,0	0,7	0,2	0,6	0,10	225	1,92	10	0	277,00
902742	203,0	0,7	0,2	0,6	0,10	265	2,21	10	0	298,00
902759	250,0	0,7	0,2	0,6	0,10	320	2,72	10	0	392,00
902767	300,0	0,7	0,1	0,3	0,05	375	3,26	5	0	392,00
902775	350,0	0,7	0,1	0,3	0,05	430	3,80	5	0	504,00

Blank = Lagervare i Norge

0 = Lager Sverige

VK 2000 PVC ventilasjonsslange

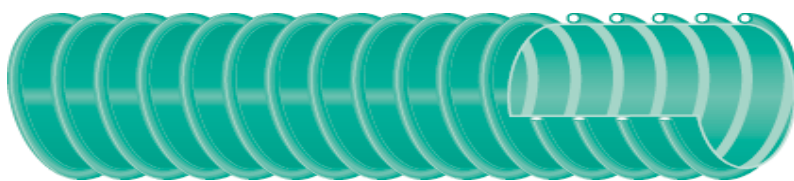

Bruksområde

Lett og fleksibel ventilasjonsslange for utsuging av støv, luft, røyk og lette partikler.

Brukes også som kabelbeskyttelse.

Egenskaper

- En fleksibel slange i PVC med en kraftig PVC-spiral.
- Kinker ikke.

Teknisk beskrivelse

Innergummi: PVC, glatt.

Spiral: Støtsikker PVC.

Ytergummi: PVC, metallicgrønn eller svart korrugert.

Temperaturområde: -20°C til +60°C.

Elektriske egenskaper: Ikke ledende materiale.

Artikkel nr	Id mm	Yd mm	Max. vakuum bar	Bøyeradius mm	Vekt kg/m	Farge	Lengde m	Lagerkode	Pris kr/m
1649430	25,0	29,0	0,35	30	0,10	Grønn	50		22,00
1649440	32,0	36,0	0,35	40	0,14	Grønn	50		27,00
1649450	38,0	43,0	0,35	60	0,18	Grønn	50		33,00
1649460	45,0	50,0	0,35	80	0,25	Grønn	50	0	44,50
1649470	50,0	55,0	0,35	90	0,28	Grønn	50		56,50
1649480	63,0	69,0	0,30	100	0,43	Grønn	50		68,50
1649490	76,0	83,0	0,30	110	0,55	Grønn	50		77,00
1649500	90,0	97,0	0,30	150	0,67	Grønn	50	0	83,50
1649510	102,0	110,0	0,30	160	0,75	Grønn	25		102,00
1649520	127,0	135,0	0,25	230	1,10	Grønn	25	0	124,00
1649530	152,0	161,0	0,25	280	1,50	Grønn	25	0	161,00
2350260	32,0	36,0	0,45	40	0,14	Svart	50	0	27,00

VK 8500, PVC industristøvsugerslange

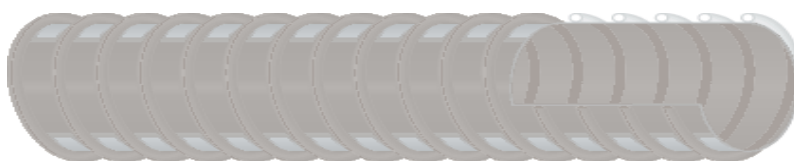

Bruksområde

Slange for utsuging av industristøv innen praktisk talt alle industrier.

Spesielt velegnet for industristøvsugere.

Egenskaper

- Kraftig, fleksibel PVC-slange, armert med PVC-spiral.
- Glatt innvendig og Kinker ikke.

Teknisk beskrivelse

Innergummi: PVC, glatt.

Spiral: PVC, hvit.

Ytergummi: PVC, metallicgrå, korrugert.

Temperaturområde: -20°C til +60°C.

Elektriske egenskaper: Ikke ledende materiale.

Artikkel nr	Id mm	Yd mm	Max. vakuum bar	Bøyeradius mm	Vekt kg/m	Lengde m	Lagerkode	Pris kr/m
1549330	25,0	30,6	0,60	85	0,17	50		26,00
1549340	32,0	37,6	0,60	110	0,27	50		44,50
1549350	38,0	45,0	0,60	130	0,34	50		55,50
1589380	40,0	47,4	0,60	140	0,36	50		57,50
1588380	45,0	53,0	0,55	150	0,44	50		68,50
1462160	51,0	59,4	0,55	170	0,54	50		79,50
1549360	63,0	72,0	0,50	220	0,87	50		132,00
1549370	76,0	86,4	0,50	260	1,08	50		166,00
1549380	102,0	114,0	0,40	350	1,55	30		234,00

Blank = Lagervare i Norge
0 = Lager Sverige og/eller Frankrike

Klegaine GCV PVC ventilasjonslange

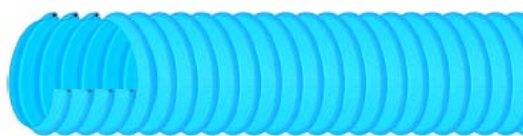

Bruksområde

Slange med glatt innerside for transport av luft, støv og moderat slitende materialer som for eksempel trespon og sagflis.

Egenskaper

- Lett og fleksibel
- Meget slitesterk
- Glatt innvendig for optimal flow

Teknisk beskrivelse

Innvendig: Blå PVC
Spiral: PVC belagt stålsjål.
Utvendig: Blå PVC.
Temperaturområde: -15°C til +80°C.
Elektriske egenskaper: Ikke ledende.
Sjålen kan frilegges for avledning av statisk elektrisitet.

Artikkel nr	Id mm	Gods tykkelse mm	Arbeids trykk bar	Max vacuum bar	Bøyeradius mm	Vekt kg/m	Lengde m	Lagerkode	Pris kr/m
5007806	20	0,5	1,90	0,55	10	0,11	10	0	X
5007807	25	0,5	1,70	0,48	13	0,17	10	0	X
5007808	30	0,5	1,60	0,40	15	0,21	10	0	X
5007809	35	0,5	1,40	0,30	17	0,22	10	0	X
201397	40	0,5	1,40	0,30	20	0,24	10	0	51,00
85506	45	0,5	1,30	0,30	22	0,26	10	0	55,50
201398	50	0,5	1,30	0,28	25	0,29	10	0	59,00
201399	60	0,5	1,10	0,25	30	0,50	10	0	75,00
85348	65	0,5	1,00	0,22	32	0,56	10	0	79,50
201400	70	0,5	1,00	0,22	35	0,56	10	0	83,50
201414	75	0,5	0,8	0,20	37	0,63	10	0	93,50
201401	80	0,5	0,8	0,18	40	0,70	10	0	104,00
201415	90	0,5	0,7	0,15	45	0,76	10	0	114,00
201402	100	0,6	0,6	0,15	50	0,79	10	0	160,00
201416	110	0,6	0,5	0,14	55	0,84	10	0	174,00
201403	120	0,6	0,4	0,13	60	0,85	10	0	194,00
201404	125	0,6	0,4	0,12	64	0,98	10	0	207,00
201417	130	0,6	0,4	0,12	65	1,00	10	0	213,00
201405	140	0,6	0,3	0,12	70	1,05	10	0	224,00
201405	150	0,6	0,25	0,10	75	1,18	10	0	224,00
201409	160	0,75	0,25	0,10	80	1,35	10	0	239,00
201418	180	0,75	0,20	0,10	90	1,48	10	0	260,00
201410	200	0,75	0,20	0,09	100	1,69	10	0	277,00
201411	250	0,8	0,12	0,08	125	2,10	10	0	334,00
201419	300	0,8	0,1	0,06	150	2,52	10	0	389,00
85203	350	0,8	0,1	0,03	175	2,93	10	0	500,00

0 = Lager Sverige og/eller Frankrike

VSM-EVA, industri støvsugerslange



Bruksområde

Spesialslange uten spiral for røykut-suging, sentralstøvsugere, husholdnings- og industri støvsugere. For både over- og undertrykk.

Egenskaper

- EVA-materialet gir gode egenskaper i lave temperaturer.
- Kinker ikke.
- Avgir minimalt med gasser ved brann, er derfor velegnet til sveiseavsug.

Teknisk beskrivelse

Materiale: EVA-plast, blå, korrugert, glatt innvendig.
Temperaturområde: -50°C til +60°C.
Elektriske egenskaper: Ikke ledende materiale.
Merking: Umerket.

Artikkel nr	Id mm	Yd mm	Bøyeradius mm	Vekt kg/m	Lengde m	Max. vakuum bar	Lagerkode	Pris kr/m
209353	25,0	33,0	50	0,17	25	0,60	0	49,00
209361	32,0	40,5	65	0,26	25	0,50	0	52,00
1473110	38,0	48,0	75	0,35	25	0,40		59,00
209395	45,0	55,0	90	0,42	25	0,30	0	73,00
209379	50,0	61,0	100	0,50	25	0,25		74,00
1876280	60,0	72,0	140	0,62	25	0,20	0	101,00
209478	75,0	87,0	180	0,70	25	0,16	0	128,00

Blank = Lagervare i Norge
0 = Lager Sverige og/eller Frankrike

VSM-A, antistat behandlet industri støvsugerslange



Bruksområde

Antistatisk støvsugeslange for industri støvsuging, tekstilmaskiner, trebearbeidingsmaskiner, granulat transport etc.

Egenskaper

- EVA-materialet gir gode egenskaper i lave temperaturer.
- Motstand lavere enn 10^{10} ohm/mtr.
- Går tilbake til opprinnelig fasong etter sammenpressing.

Teknisk beskrivelse

Materiale: EVA, svart, korrugert, glatt innvendig.
Temperaturområde: -50°C til +60°C.
Elektriske egenskaper: Motstand $<10^{10}$ ohm/mtr. ihht. DIN 53482.
Antistatbehandlet
Merking: Umerket.

Artikkel nr	Id mm	Yd mm	Max. vakuum bar	Vekt kg/m	Lengde m	Lagerkode	Pris kr/m
1568900	32,0	40,5	0,50	0,32	25	0	77,00
1568910	38,0	48,0	0,40	0,38	25		78,00
1568920	45,0	55,0	0,30	0,46	25	0	91,50
1568930	50,0	61,0	0,25	0,51	25		110,00
1568940	63,0	74,0	0,18	0,66	25	0	121,00

Blank = Lagervare i Norge
0 = Lager Sverige og/eller Frankrike

FEMFLEX ventilatorslange

Bruksområde

Ventilatorslange for kjøkken. Meget fleksibel slange, godt egnet for installasjoner i bevegelse.

Egenskaper

- Mye brukt i bl.a kjøkkenventilatorer.
- Meget lav vekt og enkel å håndtere.
- Kan komprimeres, tar et minimum av lagringsplass.
- Typegodkjent av Svenske Stats Planverk 39 17/81.



Teknisk beskrivelse

Materiale: Rivefast vinylimpregnert.
Spiral: Glassfiberduk armert med vinylbelagt stålspiral. Duk og spiral er sammensveiset.
Yttermateriale: Duk og spiral er sammensveiset, grå farget
Temperaturområde: -20°C til +80°C.
Merking: Umerket.

Artikkel nr	Id mm	Lengde m	Lagerkode	Pris kr/m
702300051	51,0	6	1	67,00
702300065	65,0	6	1	68,00
702300076	76,0	6		73,00
702300089	89,0	6	1	78,00
702300102	102,0	6		79,50
702300115	115,0	6	1	83,50
702300127	127,0	6		94,50
702300152	152,0	6		113,00
702300163	163,0	6		146,00
702300178	178,0	6	1	153,00
702300203	203,0	6		175,00
702300254	254,0	6		245,00
702300305	305,0	6		270,00
702300405	405,0	6	1	461,00

Blank = Lagervare i Norge
0 = Lager Sverige og/eller Frankrike
1 = 2 -3 ukers leveringstid.

Polyuretanslanger

KLEGAINE GPU-FG Polyuretanslange m/PVC spiral

Bruksområde

En meget lett og fleksibel PU sugeslange for transport av slitende materialer som spon, pulver og granulater etc. Velegnet også for gass, røyk, støvsuging og treflis. Benyttes også innen fiskeindustrien som lett fôringslange til fôrmaskiner, slakterier og til "utrenning" av fisk. Tåler en rekke oljer, solventer og industrielle kjemikalier.

Egenskaper

- God bestandighet mot hydrolyse og mikrobiologiske angrep.
- Næringsmiddelbestandig.
- God UV og ozon bestandighet.
- Meget god slitestyrke.



Teknisk beskrivelse

Innertgummi: Næringsmiddelbestandig PU.
Spiral: PVC, grå.
Yttert gummi: PU, korrugert.
Temperaturområde: -30°C til +80°C.
Elektriske egenskaper: Isolerende.
Standard/godkjennelse: Næringsmiddelgodkjent IANESCO

Øvrig informasjon

Næringsmiddelbestandig. Slitestyrke DIN 53516 40mm³

Artikkel nr	Id mm	Gods- tykkelse mm	Arb. trykk bar	Max. vakuum bar	Bøyeradius mm	Vekt kg/m	Lengde m	Lagerkode	Pris kr/m
5009202	25,0	0,5	1,50	0,60	17	0,18	20		40,00
5009204	32,0	0,5	1,50	0,60	22	0,21	20		44,50
5009206	38,0	0,5	1,20	0,60	27	0,23	20		62,00
5009207	40,0	0,5	1,15	0,50	28	0,24	20	0	62,00
5009209	51,0	0,5	1,15	0,48	35	0,32	20		85,00
5009210	60,0	0,5	1,00	0,30	42	0,39	20		112,00
5009211	63,0	0,5	1,00	0,30	44	0,39	20	1	114,00
5009213	76,0	0,6	1,00	0,16	52	0,55	20		150,00
5009214	80,0	0,6	1,00	0,16	56	0,60	20	1	164,00
5009215	90,0	0,6	1,00	0,16	63	0,70	20	1	209,00
5009216	100,0	0,6	1,00	0,16	70	0,81	20		248,00
5009218	120,0	0,6	0,80	0,16	84	0,95	20	1	269,00
5009219	125,0	0,6	0,80	0,16	87	1,15	20		292,00
5009220	140,0	0,6	0,60	0,16	98	1,28	20	1	359,00
5009221	152,0	0,7	0,60	0,16	105	1,40	20		387,00
5009222	160,0	0,7	0,50	0,16	112	1,60	20	0	444,00
5009223	180,0	0,7	0,50	0,16	126	1,85	10	0	515,00
5009224	200,0	0,7	0,40	0,16	140	2,00	10	0	591,00

Blank = Lagervare i Norge

0 = Lager Sverige og/eller Frankrike

1 = Ikke lagervare. Min. kvantum 40 mtr.

KLEGAINE GPU-M Polyuretanslange m/stålspiral

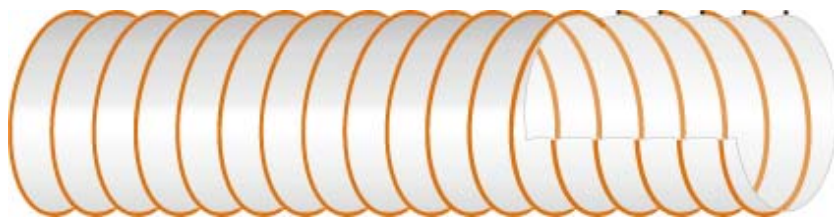

Bruksområde

Lett og fleksibel PU slange for bruk i treforedlingsindustrien og andre industrier til utsuging av støv, flis, fibrer og andre slitende partikler.

Også velegnet for gasser fra kjemi- og oljeindustri.

Egenskaper

- Meget lett og fleksibel, også ved lave temperaturer.
- God slitestyrke.
- Meget glatt innvendig.
- God UV og ozon bestandighet.
- Meget god ozon- og værbestandighet.
- Tåler en rekke oljer, solventer og industrielle kjemikalier.

Teknisk beskrivelse

Spiral: Kobberbelagt stålspiral.
Yttergummi: PU, korrugert.
Innergummi: Glatt PU
Temperaturområde: -30°C til +100°C.
Elektriske egenskaper: Isolerende.
Leder på spiralen.
Merking: Umerket.

Øvrig informasjon

Halogen fri.
Slitestyrke DIN 53516 30mm³

Artikkel nr	Id mm	Gods- tykkelse mm	Arbeids- trykk bar	Max vakuum bar	Bøye-radius mm	Vekt kg/m	Lengde m	Lagerkode	Pris kr/m
5009226	25,0	0,5	1,65	0,40	13	0,16	10	1	X
5009227	30,0	0,5	1,60	0,38	15	0,18	10	1	X
5009228	35,0	0,5	1,40	0,30	17	0,22	10	1	X
85531	40,0	0,5	1,40	0,30	20	0,28	10	1	X
85532	45,0	0,5	1,40	0,30	22	0,28	10	1	X
85533	50,0	0,5	1,30	0,29	25	0,37	10		132,00
85534	60,0	0,5	1,10	0,26	30	0,48	10	1	X
85535	65,0	0,5	1,10	0,26	32	0,48	10		139,00
85536	70,0	0,5	0,90	0,26	35	0,48	10	1	X
85537	75,0	0,5	0,80	0,21	37	0,60	10		164,00
85538	80,0	0,5	0,70	0,18	40	0,62	10	1	167,00
85539	90,0	0,5	0,70	0,18	45	0,71	10	1	197,00
85540	100,0	0,55	0,60	0,16	50	0,79	10		215,00
85541	110,0	0,55	0,50	0,16	55	0,83	10	1	X
85542	120,0	0,55	0,45	0,12	60	0,90	10	1	259,00
5009232	125,0	0,55	0,40	0,12	64	0,95	10		275,00
85543	130,0	0,55	0,40	0,12	65	1,00	10	1	295,00
85544	140,0	0,55	0,30	0,10	70	1,10	10	1	305,00
85545	150,0	0,55	0,25	0,10	75	1,20	10		320,00
85546	160,0	0,55	0,25	0,10	80	1,35	10		366,00
85547	180,0	0,7	0,20	0,09	90	1,50	10	1	371,00
85548	200,0	0,7	0,18	0,09	100	1,65	10		467,00
85550	250,0	0,7	0,15	0,08	125	2,20	10		530,00
85551	300,0	0,7	0,12	0,06	150	2,60	5	1	X

Blank = Lagervare i Norge
1 = Ikke lagervare, min 10 mtr.

KLEGAINE GPU-MS Polyuretanslange m/stålspiral

Bruksområde

Robust og fleksibel PU slange for bruk i treforedlingsindustrien og andre industrier til utsugning av flis, støv, fibrer og andre

slitende partikler.

Spesielt godt egnet som vakuumslange på "gatefeie-biler" og større typer plenklypere.

Egenskaper

- Lett og fleksibel.
- God slitestyrke.
- Meget glatt innvendig.
- God bestandighet mot ozon og UV-stråling.
- Tåler en rekke oljer, solventer og industrielle kjemikalier.



Teknisk beskrivelse

Innergummi: Glatt PU.
Spiral: PVC-belagt stålspiral.
Yttergummi: PU, korrugert.
Temperaturområde: -30°C til +110°C.
Elektriske egenskaper: Isolerende.
Leder på spiralen.

Øvrig informasjon

Halogen fri.
Slitestyrke DIN 53516 30 mm³.
Flammebestandighet ihht. DIN 4102B1

Artikkel nr	Id mm	Gods- tykkelse mm	Arbeids- trykk bar	Max vakuum bar	Bøyeradius mm	Vekt kg/m	Lengde m	Lagerkode	Pris kr/m
5009236	25,0	0,7	1,70	0,60	13	0,18	10	0	66,50
5009237	30,0	0,7	1,70	0,60	15	0,22	10	0	92,50
5009239	35,0	0,7	1,70	0,60	17	0,25	10	0	94,50
5009240	38,0	0,7	1,70	0,60	19	0,27	10	0	106,00
201380	40,0	0,7	1,50	0,50	20	0,29	10	0	130,00
201349	45,0	0,7	1,50	0,50	22	0,32	10	0	131,00
201381	51,0	0,7	1,50	0,50	25	0,37	10	0	151,00
201382	60,0	0,7	1,50	0,50	30	0,43	10	0	176,00
201378	65,0	0,7	1,50	0,50	32	0,47	10	0	177,00
201383	70,0	0,7	1,30	0,40	35	0,48	10	0	189,00
201384	76,0	0,7	1,30	0,40	38	0,52	10	0	219,00
201385	80,0	0,7	1,00	0,30	40	0,55	10	0	232,00
201386	90,0	0,7	1,00	0,30	45	0,62	10	0	248,00
201387	102,0	0,7	1,00	0,30	51	0,70	10	0	292,00
201388	112,0	0,7	0,70	0,20	56	0,89	10	0	300,00
201389	120,0	0,7	0,70	0,20	60	0,95	10	0	X
5009241	125,0	0,7	0,70	0,20	62	0,99	10	0	310,00
201350	130,0	0,7	0,70	0,20	65	1,05	10	0	344,00
201390	140,0	0,7	0,70	0,15	70	1,10	10	0	X
201391	152,0	0,7	0,70	0,15	76	1,19	10	0	355,00
201394	160,0	0,7	0,40	0,10	80	1,26	10	0	375,00
201395	180,0	0,7	0,40	0,10	90	1,42	10	0	404,00
201392	203,0	0,7	0,40	0,10	101	1,87	10	0	459,00
201396	254,0	0,7	0,30	0,08	125	2,36	10	0	648,00
85207	300,0	,07	0,30	0,08	150	2,79	10	0	730,00

Blank = Lagervare i Norge
0 = Lager Sverige og/eller Frankrike

KLEGAINE GPU - S Polyuretanslange

Bruksområde

En meget robust og slitesterk polyuretanslange. For håndtering av slitende materialer som treflis, granulater, pulver etc.

Egenskaper

- Høy slitestyrke.
- Værbestandig.
- Stor fleksibilitet.
- Bestandig mot de fleste oljer, solventer og kjemikalier i moderate mengder

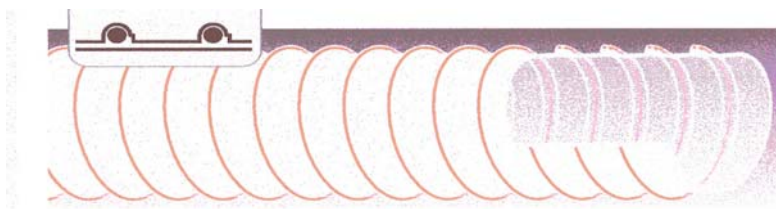

Teknisk beskrivelse

Innergummi: Polyuretan, transparent, svagt korrugert.

Spiral: Plastbelagt stål.

Yttergummi: Polyuretan, transparent, korrugert.

Temperaturområde: -30°C til +100°C.

Merking: Umerket.

Øvrig informasjon

Andre dimensjoner kan leveres på forespørsel.

Artikkel nr	Id mm	Gods- tykkelse mm	Arbeids- trykk bar	Max vaku- um bar	Bøyeradius mm	Vekt kg/m	Lengde m	Lagerkode	Pris kr/m
85555	50,0	1,3	1,9	0,60	50	0,67	10	0	179,00
85650	60,0	1,3	1,8	0,55	60	0,79	10	0	217,00
85557	70,0	1,3	1,5	0,50	70	0,92	10	0	272,00
85651	80,0	1,4	1,2	0,45	80	1,02	10	0	293,00
85560	100,0	1,4	1,1	0,40	100	1,36	10	0	405,00

Blank = Lagervare i Norge
0 = Lager Sverige og/eller Frankrike

KLEGAINE GPU 14, Polyuretanslange

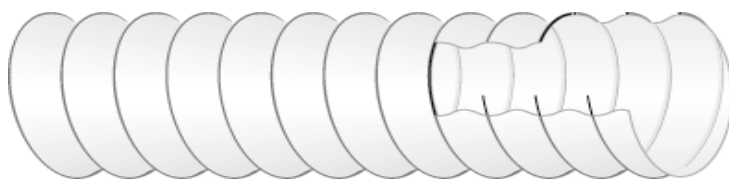

Bruksområde

En meget slitesterk og robust slange i polyuretan, for håndtering av slitende materialer.

Egenskaper

- Meget bestandig mot indre og ytre slitasjer.
- Ideel for transport av meget slitende materialer.
- Meget slitesterk både inn- og utvendig.

Teknisk beskrivelse

Innergummi: Polyuretan, transparent, svagt korrugert.
Spiral: Stålspiral.
Yttergummi: Polyuretan, transparent.
Temperaturområde: -40°C til +90°C
Merking: Umerket.

Artikkel nr	Id mm	Gods- tykkelse mm	Arbeidstrykk bar	Max vakuum ved 20° C bar	Bøyeradius mm	Vekt kg/m	Lengde m	Lagerkode	Pris kr/m
GPU1438	38,0	1,4	2,7	0,80	75	0,5	20	1	176,00
GPU1445	45,0	1,4	2,4	0,65	90	0,6	20	1	188,00
GPU1450	50,0	1,4	2,2	0,50	100	0,7	20	1	306,00
GPU1465	65,0	1,4	1,7	0,50	130	0,9	20	1	285,00
GPU1470	70,0	1,4	1,6	0,48	140	1,0	20	1	309,00
GPU1475	75,0	1,4	1,5	0,45	150	1,0	20	1	453,00
GPU1490	90,0	1,4	1,2	0,40	180	1,2	20	1	396,00
GPU14100	100,0	1,4	1,1	0,35	200	1,4	15	1	427,00
GPU14120	120,0	1,4	0,9	0,20	240	1,6	15	1	512,00
GPU14125	125,0	1,4	0,9	0,25	250	1,8	15	1	558,00
GPU14150	150,0	1,4	0,8	0,22		2,2	10	1	699,00
GPU14200	200,0	1,4	0,6	0,18		3,1	10	1	1130,00
GPU14250	250,0	1,4	0,5	0,12		3,7	10	1	1553,00
GPU14300	300,0	1,4	0,4	0,12		5,1	10	1	1864,00

1 = Ikke lagervare. Min. hele lengder.

KLEGAINE GPU 23 Polyuretanslange



Bruksområde

En meget kraftig, slitesterk og robust slange i polyuretan, for håndtering av slitende materialer.

Egenskaper

- Meget bestandig mot indre og ytre slitasjer.
- Ideel for transport av meget slitende materialer.
- Meget slitesterk både inn- og utvendig.

Teknisk beskrivelse

Innergummi: Polyuretan, transparent, svagt korrugert.
Spiral: Stålspiral.
Yttergummi: Polyuretan, transparent.
Temperaturområde: -40°C til +90°C
Merking: Umerket.

Artikkel nr	Id mm	Gods- tykkelse mm	Arbeidstrykk bar	Max vakuum ved 20° C bar	Bøyeradius mm	Vekt kg/m	Lengde m	Lagerkode	Pris kr/m
GPU2376	76,0	2,3	1,8	0,9	480	1,8	20	1	X
GPU23102	102,0	2,3	1,4	0,9	600	2,5	20	1	X
GPU23127	127,0	2,3	1,2	0,9	750	3,0	20	1	X
GPU23152	152,0	2,3	1,0	0,9	900	4,2	15	1	X
GPU23203	203,0	2,3	0,8	0,9	1200	5,5	15	1	1637,00

1 = Ikke lagervare. Min. kvantum = 15 / 20 mtr.

X = Pris på forespørsel

Høytemperatur ventilasjonsslanger

KLEGAINE GTPK

Bruksområde

Transport av varme og kalde gasser innen industrien.

Mye brukt bl.a. i air condition anlegg og ventilasjonsanlegg i biler og båter.

Egenskaper

- Lav vekt.
- Letthåndterlig.
- Bra bestandighet mot mange oljer, fett, løsemidler og kjemikalier i moderate mengder.



Teknisk beskrivelse

Innergummi: TPE belagt polyester cord, svart

Spiral: Stålspiral.

Yttergummi: TPE belagt polyester, svart, korrugert.

Temperaturområde: -40°C til +130°C.

(150 °C periodisk)

Merking: Umerket.

El. egenskaper: ikke ledende.

Artikkel nr	Id mm	Vegg tykkelse mm	Arbeidstrykk bar	Max. vakuum bar	Bøyeradius mm	Vekt kg/m	Lengde m	Lagerkode	Pris kr/m
5010455	25,0	0,40 ± 0,03	1,70	0,45	18	0,11	10	0	66,00
5010457	32,0	0,40 ± 0,03	1,60	0,40	21	0,15	10	0	82,50
5010459	38,0	0,40 ± 0,03	1,50	0,30	28	0,24	10	0	98,00
5010331	51,0	0,40 ± 0,03	1,30	0,28	35	0,32	10	0	121,00
5010466	60,0	0,40 ± 0,03	1,20	0,26	42	0,39	10	0	159,00
5010462	63,0	0,40 ± 0,03	1,00	0,23	49	0,40	10	0	172,00
5010463	70,0	0,40 ± 0,03	1,00	0,23	70	0,45	10	0	184,00
5010465	76,0	0,40 ± 0,03	0,90	0,22	53	0,48	10	0	193,00
5010461	90,0	0,40 ± 0,03	0,70	0,18	62	0,61	10	0	211,00
5010467	102,0	0,40 ± 0,03	0,60	0,17	70	0,69	10	0	233,00
5009353	127,0	0,40 ± 0,03	0,50	0,88	88	0,88	10	0	241,00
5009356	152,0	0,40 ± 0,03	0,25	0,10	105	0,99	10	0	X

0 = Lager Sverige og/eller Frankrike

KLEGAINE GTSI



Bruksområde

For transport av luft og gasser med ekstreme temperaturer, og hvor høy fleksibilitet er påkrevd.

Egenskaper

- Lav vekt, Letthåndterlig.
- Fleksibel ved ekstremt lave temperaturer.
- Bra bestandighet mot mange oljer, fett, løsemidler og industrikjemikalier i moderate mengder.

Teknisk beskrivelse

Inner / yttergummi: Enkel, silikonbelagt glasfiber cord.

Spiral: Stålspiral.

Temperaturområde: -60°C til +300°C.

Merking: Umerket.

Artikkel nr	Id mm	Vegg tykkelse mm	Arbeidstrykk bar	Max. vakuum bar	Bøyeradius mm	Vekt kg/m	Lengde m	Lagerkode	Pris kr/m
85005	32,0	0,35 ± 0,03	1,33	0,50	16	0,17	4	2	282,00
85033	38,0	0,35 ± 0,03	1,23	0,41	19	0,20	4	2	285,00
85383	51,0	0,35 ± 0,03	1,23	0,41	22	0,32	4	2	343,00
85394	60,0	0,35 ± 0,03	1,18	0,41	26	0,38	4	2	368,00
85398	63,0	0,35 ± 0,03	0,99	0,33	26	0,40	4	2	380,00
85489	76,0	0,35 ± 0,03	0,99	0,33	27	0,56	4	2	395,00
85307	80,0	0,35 ± 0,03	0,94	0,30	28	0,59	4	2	400,00
85493	89,0	0,35 ± 0,03	0,94	0,29	29	0,65	4	2	444,00
85495	102,0	0,35 ± 0,03	0,89	0,25	33	0,75	4	2	486,00
85401	127,0	0,35 ± 0,03	0,69	0,21	38	1,04	4	2	582,00
85045	152,0	0,35 ± 0,03	0,69	0,16	43	1,40	4	2	707,00
85308	203,0	0,35 ± 0,03	0,49	0,07	57	1,75	4	2	858,00

KLEGAINE GTSI+



Bruksområde

For ekstremt høye temperaturer, velegnet for transport av luft, røykgass og dampnår høy fleksibilitet ønskes.

Egnet i kjemiske miljøer.

Egenskaper

- Lav vekt, Letthåndterlig.
- Fleksibel ved lave temperaturer.
- God bestandighet mot mange oljer, fett, løsemidler og industrikjemikalier i moderate mengder.
- Dobbelt silikonvegg.

Teknisk beskrivelse

Innergummi: Silikonbekteledd glassfiber cord

Spiral: Stålspiral.

Yttergummi: Silikonkledd glassfiber cord,

Temperaturområde: -60°C til +300°C.

Merking: Umerket.

Artikkel nr	Id mm	Vegg tykkelse mm	Arbeidstrykk bar	Max. vakuum bar	Bøyeradius mm	Vekt kg/m	Lengde m	Lagerkode	Pris kr/m
85302	51,0	0,65 ± 0,03	1,68	0,41	25	0,32	4	2	444,00
85309	63,0	0,65 ± 0,03	1,38	0,33	30	0,40	4	2	525,00
85054	76,0	0,65 ± 0,03	1,38	0,33	34	0,50	4	2	538,00
85041	80,0	0,65 ± 0,03	1,38	0,30	35	0,52	4	2	X
85036	89,0	0,65 ± 0,03	1,18	0,29	36	0,57	4	2	624,00
85042	102,0	0,65 ± 0,03	0,99	0,25	38	0,66	4	2	679,00
70763	127,0	0,65 ± 0,03	0,69	0,21	43	0,94	4	2	783,00
85442	152,0	0,65 ± 0,03	0,54	0,16	55	1,20	4	2	939,00

1 = Ikke lagervare. Min. 2,5 mtr.

2 = Ikke lagervare. Min. 4 mtr.

Spesialslanger

SP 10032

Bruksområde

Spesialslange for toaletter i fritidsbåter.

Egenskaper

- Fleksibel.
- Diffusjonstett, hindrer lukt å trenge igjennom slangeveggen.
- Enkel å kappe, samt "crush proof" pga PVC spiralen.



Teknisk beskrivelse

Innergummi: Diffusjonstett butylgummi, svart.

Armering: Syntetisk tekstil.

Spiral: PET.

38 mm leveres også med stålspiral

Yttergummi: Værbestandig EPDM, grå, vevviklet.

Temperaturområde: -30°C til +100°C.

Merking: "Boat sanitary hose" og "Diffusion resistant".

Artikkel nr	Id mm	Gods- tykkelse mm	Yd mm	Arbeids- trykk bar	Spreng- trykk bar	Bøyeradius mm	Vekt kg/m	Lengde m	Lager- vare	Pris kr/m
129641	20,0	4,75	30,0	10	32	80	0,61	20	0	200,00
129642	20,0	4,75	30,0	10	32	80	0,61	40	0	200,00
61418	25,0	4,75	35,0	10	32	100	0,69	40	0	243,00
129646	38,0	4,75	48,0	10	32	160	0,96	20	0	293,00
129647	38,0	4,75	48,0	10	32	160	0,96	40		287,00
5008720	38,0	4,75	48,0	10	32	160	0,98	40	*	287,00

BD 12042 Brannskapslange

Bruksområde

For branntrommel installasjoner, og ellers til mange vannapplikasjoner.

Egenskaper

- Spesielt fremstilt for bruk i brannskap ihht EN 694.
- Kloridfri.
- Meget fleksibel og lav vekt.
- Flammebestandig.
- Kinker ikke.



Teknisk beskrivelse

Innergummi: SBR, svart, glatt.

Armering: Syntetisk tekstil.

Spiral: Stiv plastspiral.

Yttergummi: SBR, svart, korrugert.

Temperaturområde: -30°C til +70°C.

Merking: EN 694-A varemerket.

Øvrig informasjon

Kan leveres med rød utside (Min. kvantitet = 3000 m).

Kan leveres i lange lengder, 700-1000 m/rull.

Artikkel nr	Id mm	Gods- tykkelse mm	Yd* mm	Arbeids- trykk bar	Spreng- trykk bar	Bøyeradius mm	Vekt kg/m	Lengde m	Lager- vare	Pris kr/m
2227860	19,0	2,8	26,6	12	42	100	0,28	20	0	52,00
2227870	19,0	2,8	26,6	12	42	100	0,28	25		51,00
2227880	19,0	2,8	26,6	12	42	100	0,28	30	0	50,00
2227890	19,0	2,8	26,6	12	42	100	0,28	35	0	48,00
2227900	19,0	2,8	26,6	12	42	100	0,28	40	0	49,00
2227910	19,0	2,8	26,6	12	42	100	0,28	50	0	48,00
2227920	25,0	2,8	32,6	12	42	120	0,40	20	0	63,00
2227930	25,0	2,8	32,6	12	42	120	0,40	25		61,00
2227940	25,0	2,8	32,6	12	42	120	0,40	30	0	61,00
2227950	25,0	2,8	32,6	12	42	120	0,40	35	0	57,50
2227960	25,0	2,8	32,6	12	42	120	0,40	40	0	57,50
2227970	25,0	2,8	32,6	12	42	120	0,40	50	0	56,50

Blank = Lagervare i Norge

0 = Lager Sverige og/eller Frankrike

* = Målt fra spiralens ytre mål

EN 139 (Pusteluftslange)



Bruksområde

Egenskaper

- Lang levetid og en meget sikker slange.
- Resistent mot høye temperaturer.
- Meget fleksibel.
- Slitesterk yttergummi.
- Antistatisk og varmebestandig.
- EN 139 godkjent

Teknisk beskrivelse

Innergummi: SBR/NR, svart, glatt.
Armering: Aramid.
Yttergummi: Svart eller grønn, glatt.
Temperaturområde: -40°C til +120°C.
Elektriske egenskaper: Ledende innergummi $10^4 < R < 10^8$ ohm/mtr.
Merking: EN 139, heat resistant, antistatic varemerket.
Standard/godkjennelse: EN 139.

Artikkel nr	Id mm	Gods- tykkelse mm	Yd mm	Arbeids- trykk bar	Spreng- trykk bar	Bøyeradius mm	Vekt kg/m	Lengde m	Lager- kode	Pris kr/m
Grønn										
5007927	9,5	4,0	17,5	10	80	125	0,24	40		48,00
Svart										
5500573	7,2	3,5	14,2	10	80	100	0,17	40	0	36,50
5500576	9,5	4,0	17,5	10	80	125	0,24	40	0	48,00
5500577	9,5	4,0	17,5	10	80	125	0,24	80	0	46,00

TK 20070



Bruksområde

Pusteluftslange ved bruk under sandblåsing, lakkering etc.
Slangen er næringsmiddelbestandig.

Egenskaper

- Lett.
- Kinker ikke
- Oppfyller kravene i FDA.
- EN 139 sertifisert.

Teknisk beskrivelse

Innergummi: Hytrel, glatt.
Armering: Syntetisk tekstil.
Yttergummi: NBR/PVC, grønn, glatt.
Temperaturområde: -10°C til +80°C.
Merking: EN 139 varemerke.
Standard/godkjennelse: FDA (Food and Drug Administration) og EN 139.

Artikkel nr	Id mm	Gods- tykkelse mm	Yd mm	Arbeids- trykk bar	Spreng- trykk bar	Bøye-radius mm	Vekt kg/m	Lengde m	Lager- kode	Pris kr/m
2910580	10,0	3,0	16,0	12	70	40	0,2	50		38,00

Blank = Lagervare i Norge
0 = Lager Sverige og/eller Frankrike

FP 2007, FP 3010 fiskepumpeslange

Bruksområde

Fiskepumpeslange til bruk innen fiskeoppdrett, fiskefabrikker og fiskebåter.

Egenskaper

- Fiskepumpeslange uten spiral.
- Oljebestandig.
- Fleksibel.
- Tåler røff håndtering.

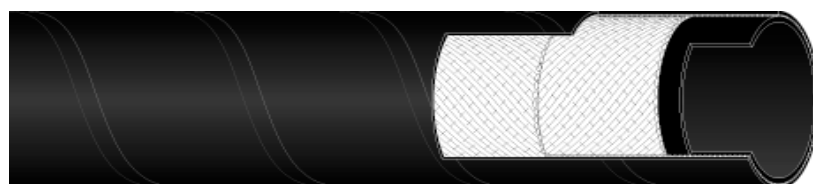

Teknisk beskrivelse

Innergummi: Oljebestandig SBR/NBR, svart.
Armering: Syntetisk tekstil, kord.
Yttergummi: Værbestandig, SBR/NBR, svart, vevviklet.
Temperaturområde: -40°C til +80°C.
Merking: Varemerket.

Øvrig informasjon

Arbeidstrykk = 2 bar = FP 2007
Arbeidstrykk = 3 bar = FP 3010
Spesiallengder kan leveres på forespørsel.

Artikkel nr	Id mm	Gods- tykkelse mm	Yd mm	Arbeids- trykk bar	Spreng- trykk bar	Vekt kg/m	Lengde m	Lager- kode	Pris kr/m
FP 2007									
2861580	254,0	3,5	267,0	2	7	3,1	30		910,00
594432	305,0	3,5	312,0	2	7	3,7	30		1092,00
208009	305,0	3,5	312,0	2	7	3,7	40		1040,00
902452	305,0	5,5	316,0	2	7	6,5	40	1	X
594424	355,0	3,5	362,0	2	7	4,3	30		1301,00
208025	355,0	3,5	362,0	2	7	4,3	40		1228,00
FP 3010									
2863290	254,0	5,5	265,0	3	10	5,2	40	1	X
1599640	305,0	4,5	314,0	3	10	5,1	15	1	X
1599380	305,0	4,5	314,0	3	10	5,1	20	0	1155,00
1602540	305,0	4,5	314,0	3	10	5,1	30	1	X
2911310	305,0	5,5	316,0	3	10	6,2	40	1	X
1300190	355,0	4,5	364,0	3	10	5,8	20	0	1439,00
5016166	406,0	5,5	417,0	3	10	8,4	61		2380,00
5016167	457,0	5,5	468,0	3	10	9,7	61		2543,00
Blank = Lagervare i Norge 0 = Lagervare i Sverige og/eller Frankrike. 1 = Ikke lagervare. Min. kvantitet = 80 m. X = Pris på forespørsel.									

FP 8000, Fiskevakuumslange

Bruksområde

Trelleborg's 3. generasjon gumislange for transport av fisk.

Spesialdesignet til bruk på vakuumpumpeaggregat. Samme slange brukes både på trykk- og sugeside. Slangen er beregnet for Bloc End kuplinger i aluminium, som monteres utvendig på slangen. Ingen ting stikker inn i slangen og skader fisken.

Egenskaper

- Konstruert for spesielt harde ytre påkjenninger.
- Ekstremt slitesterk og fleksibel, spesielt i kulde.
- Tåler min. 90% vakuumpumpe.
- Velegnet som trykkslange - tåler 1 bar arbeidstrykk.
- Slitesterk innergummi som tåler fiskefett.
- Kuplingene kan brukes om igjen på nye slanger.
- Kan også leveres med innvulkede kuplinger.



Teknisk beskrivelse

Innergummi: Trelleborg's "fissegummi".

Spiral: Stål.

Yttergummi: SBR, svart, korrugert.

Temperaturområde: -30°C til +80°C.

Merking: Trelleborg + gul stripe.

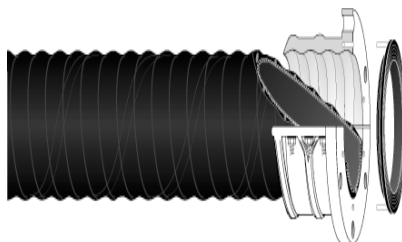

Artikkel nr	Id mm	Gods-tykkelse mm	Yd mm	Arbeids-trykk bar	Spreng-trykk bar	Max vakuumpumpe bar	Vekt kg/m	Lengde m	Lagerkode	Pris kr/m
	254,0	16,0	286,0	1	3	> 0,9	18,4	10	1	X
5014657	305,0	17,5	340,0	1	3	> 0,9	25,7	10	0	4728,00
5014659	355,0	17,5	390,0	1	3	> 0,9	26,7	10	1	5554,00
	406,0	18,0	442,0	1	3	> 0,9	37,8	10	1	X

SHARK, PVC fisesugeslange

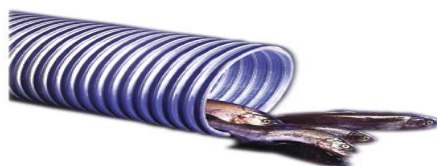

Bruksområde

En kraftig PVC sugeslange, spesielt brukt til fisk.

Teknisk beskrivelse

Innergummi: PVC.

Armering: Korrugert.

Spiral: PVC spiral, grå.

Yttergummi: PVC, transparent.

Temperaturområde: -25°C til +55°C.

Merking: Umerket.

Artikkel nr	Id mm	Gods-tykkelse mm	Arbeids-trykk bar	Spreng-trykk bar	Max vakuumpumpe bar	Bøye-radius mm	Vekt kg/m	Lagerkode	Pris kr/m
2917998	203,0	15,0	5	6	0,90	600	9,20	0	1518,00
2918000	254,0	18,0	1,5	4,5	0,90	1000	14,50	0	2714,00
2918001	305,0	21,0	1,5	4,5	0,90	1500	19,0	0	3356,00

Blank = Lagervare i Norge.

0 = Lagervare Sverige og/eller Frankrike.

OKSYDAN

Oksygeneringslange

Bruksområde

Spesialslange for tilførsel av oksygen til fisk under transport eller i oksygenfattige miljøer.

Slangen er perforert med ca. 1000 hull pr. mtr. For å oppnå rimelig utnyttelse av oksygen, anbefales å tilføre max. 2 liter oksygen/min. pr. mtr. slange. Ved nødsituasjoner, kan mengden av oksygen pr. mtr. slange dog økes vesentlig.



Egenskaper

- Hullene åpner for gjennomstrømming ved ca. 0,06 BAR (stigende med 0,1 BAR pr. mtr. vanndybde).

Teknisk beskrivelse

Innergummi: SBR, svart
Armering: Syntetisk tekstil.
Yttergummi: SBR, svart
Temperaturområde: -30 til +70°C.

Artikkel nr	Id mm	Gods-tykkelse mm	Yd mm	Arbeids-trykk bar	Spreng-trykk bar	Bøyeradius mm	Vekt kg/m	Lengde m	Lagerkode	Pris kr/m
2917310	10,0	3,00	16,0	15	45	40	0,200	100	0	106,00

Blank = Lagervare i Norge.
0 = Lagervare Sverige og/eller Frankrike.

Seismikk slange

Bruksområde

Spesialslange for bruk som seismikk slange

Egenskaper

- God slitestyrke.
- God værbestandighet.
- Flatrullbar.
- Gul farge for best mulig synbarhet i vann.



Teknisk beskrivelse

Innergummi: Svart , slitesterk gummi
Armering: Poliester armering
Yttergummi: Gul, værbestandig gummi
Temperaturområde: -35 til +75°C.

SCIROCCO II Fluidiseringsslangesystem

Bruksområde

Slange for transport av pulvermaterialer som sement, microsilica, flyveaske, illeminitt osv. Scirocco II er konstruert for fluidisering av fine pulvermaterialer ved horisontale eller tilnærmet horisontale installasjoner.

Velegnet for både transport og dosering.

I dag transporteres ovennevnte materialer stort sett i skruer, transportbånd, fluidiseringsrenner eller i pneumatiske transportrør.

Oftre krever disse transportmåtene stor plass, mye energi, store mengder trykkluft og store vedlikeholdskostnader.

I mange tilfeller kan Scirocco II erstatte disse transportsystemene med et minimalt forbruk av både energi og trykkluft - ingen vedlikeholdskostnader og en meget enkel installasjon. Spesielt på ombygginger av anlegg er Scirocco velegnet, da den er fleksibel og kan bøyes av for søyler etc.

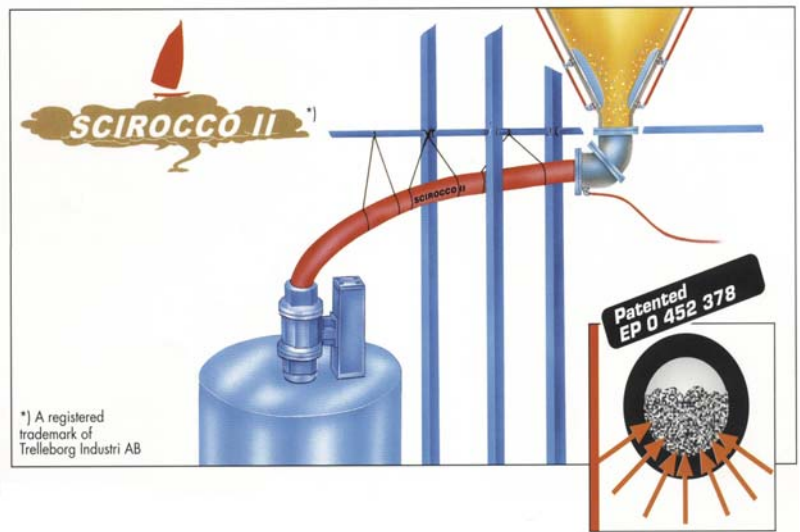

Kapasitetseksempler:

SEMENT : 4" slange, Lengde = 6 meter. Fluidisert silobunn (2 BAR)				
Luftrykk BAR	Luftmengde ltr/min	Helling (vinkel) på slangen		
		0°	-3°	-6°
Transportert kapasitet (tonn/h)				
0,4	70	38,7 t/h	54,6 t/h	56,8 t/h
1,0	140	47,8 t/h	59,6 t/h	57,0 t/h
2,0	280	47,8 t/h	59,6 t/h	57,0 t/h

Alle slangene må spesialforespørres!

MICROSILICA : 4" slange, Lengde = 6 meter. Fluidisert silobunn (2 BAR)				
Luftrykk BAR	Luftmengde ltr/min	Helling (vinkel) på slangen		
		0°	-3°	-6°
Transportert kapasitet (tonn/h)				
0,4	70	0 t/h	6,9 t/h	19,3 t/h
1,0	140	13,7 t/h	18,3 t/h	20,1 t/h
2,0	280	16,1 t/h	19,0 t/h	20,0 t/h

Alle slangene må spesialforespørres!

ILLEMINITT : 4" slange, Lengde = 6 meter. Fluidisert silobunn og tilførselsrør (2,5 BAR)				
Luftrykk BAR	Luftmengde ltr/min	Helling (vinkel) på slangen		
		0°	-3°	-6°
Transportert kapasitet (tonn/h)				
0,4	70	37,8 t/h	54,6 t/h	56,8 t/h
1,0	140	47,8 t/h	59,6 t/h	57,0 t/h
2,0	280	47,8 t/h	59,6 t/h	57,0 t/h

Alle slangene må spesialforespørres!

ASPIKLER N, kassettslange

Bruksområde

Spesialutviklet slange for bruk som "kassettslange" på kanalspylebiler. "Kassettslanger" blir kjørt ut og inn ved hjelp av utvendige hjul mot slangen. Vanlige slanger tåler ikke dette, og Trelleborg har derfor utviklet Aspikler N spesielt til dette formålet.

Egenskaper

- Meget høy slitestyrke.
- Egnet for både sug og trykk.

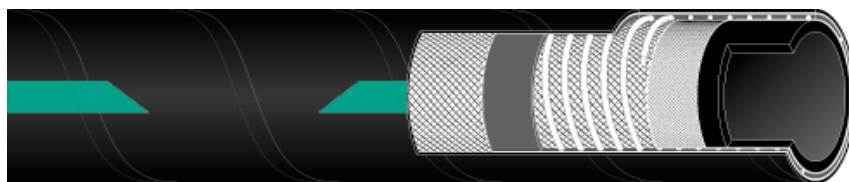

Teknisk beskrivelse

Innergummi: SBR, svart, glatt.
 Armering: Syntetisk tekstil, kord.
 Spiral: Stål.
 Yttergummi: SBR, svart, vevviklet.
 Temperaturområde: -30°C til +80°C.
 Merking: ASPIKLER N varemerke.

Artikkel nr	Id mm	Gods- tykkelse mm	Yd mm	Arbeids- trykk bar	Spreng- trykk bar	Max vakuum bar	Bøye- radius mm	Vekt kg/m	Lengde m	Lager- vare	Pris kr/m
70778	100,0	8,25	116,5	6	15	0,9	400	5,04	20	1	X
94180	100,0	8,25	116,5	6	15	0,9	400	5,04	40	0	628,00
94152	125,0	9,50	144,0	6	15	0,9	500	6,40	20	2	X

Blank = Lagervare i Norge
 0 = Lager Sverige og/eller Frankrike
 1 = Ikke lagervare. Min kvantitet = 200 m.
 2 = Ikke lagervare. Min kvantitet = 100 m.
 X = Pris på forespørsel

ID 5300 Syklonslange

Bruksområde

Spesialutviklet slange for sugebiler og vakuumaggregat med syklon.

Egenskaper

- Sterk og fleksibel.
- Meget god slitestyrke.
- Leveres i faste lengder med muffers.



Teknisk beskrivelse

Innergummi: Slitesterk NR, svart.
 Armering: Syntetisk tekstil, vevd.
 Spiral: Stål.
 Yttergummi: Slite- og værbestandig SBR, svart, korrugert.
 Temperaturområde: -30°C til +90°C.
 Elektriske egenskaper: Ledende innergummi $R < 10^6$ ohm/mtr.
 Innebygd avlederwire.
 Merking: ID 5300 varemerket.

Artikkel nr	Id mm	Gods- tykkelse mm	Yd mm	Max. vakuum bar	Bøyeradius mm	Vekt kg/m	Lengde m	Lagerkode	Pris kr/stk.
2227350	204,0	13,0	230,0	0,95	850	14,0	5,2	0	13517,00

0 = Lagervare i Sverige og/eller Frankrike
 Blank = Lagervare i Norge
 X = Pris på forespørsel.

BR 14070, bremseslange



Bruksområde

Bremseslange for pneumatiske systemer.

Egenskaper

- Oljebestandig innvendig gummi.
- Myk og fleksibel, også ved lave temperaturer.
- Produsert ihht. SAE J 1402A.

Teknisk beskrivelse

Innergummi: NBR/SBR
Armering: Syntetisk tekstil.
Yttergummi: SBR/NBR, svart, glatt.
Temperaturområde: -40°C til +100°C.
Merking: SAE J 1402A varemerket.
Standard/godkjenning: Produsert ihht SAE J 1402A.

Artikkel nr	Id mm	Gods- tykkelse mm	Yd mm	Arbeids- trykk bar	Spreng- trykk bar	Bøye- radius mm	Vekt kg/m	Lengde m	Lager- kode	Pris kr/m
1601150	9,5	4,80	19,1	14	70	89	0,29	40		55,50
1601160	12,7	4,80	22,3	14	70	102	0,35	40		65,00
1601120	14,5	5,0	24,5	14	70	115	0,44	40		72,00

0 = Lagervare i Sverige og/eller Frankrike
Blank = Lagervare i Norge

N -1446

Ammoniakkslange



Bruksområde

Spesialslange for håndtering av ammoniakk i oppdrettsnæring, industri og landbruk. Slangen bør, på grunn av den kritiske anvendelsen, visuelt kontrolleres månedlig. Anbefalt utskiftningsår er merket på slangen. Dette gjelder ved anvendelse innenfor landbruk. Hyp-pige temperaturendringer og lange driftsperioder påvirker slangens levetid. Regelmessig kontroll, eventuelt ved trykkprøving er en nødvendighet for å oppdage nye eventuelle skader. Man bør unngå å bøye slangen ved laveste temperaturområde (-30°C til -40°C) Spesielt viktig er dette ved korte lengder og liten bøyeradius.

Teknisk beskrivelse

Innergummi: Butyl, svart
Armering: Stålkord.
Yttergummi: CR, svart m/grønn stripe.
Temperaturområde: -40°C til +82°C.
Merking: Goodall N1446 SS hydrous
Ammonia 350psi max WP +
utskiftningsår.

Øvrig informasjon:

Kan på forespørsel leveres t.o.m 3"

Egenskaper

- Butyl innergummi med meget lav permeabilitet.
- Merket med anbefalt utskiftningsår.

Artikkel nr	Id tommer	Id mm	Yd mm	Arbeidstrykk bar	Sprengtrykk bar	Vekt kg/m	Lengde m	Lagerkode	Pris kr/m
N144608	1/2	13,0	25,0	24	370	0,58	30	1	1113,00
N144612	3/4	19,0	31,0	24	190	0,75	30	1	1272,00
N144616	1	25,0	39,2	24	215	1,07	30	1	1628,00

1 = Leveringstid på forespørsel

“Choke & Kill” slange 3091S

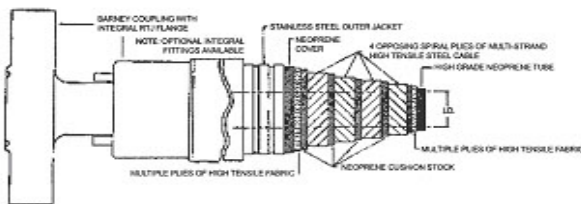

Trykk

- Arbeidstrykk 10 000 psi.
- Testtrykk 15 000 psi.
- Lengder opp til 150 ft.

Teknisk beskrivelse

Innergummi: Meget slitesterk CR (Neoprene)
 Armering: Lagvis kraftig stålwire.
 Yttergummi: Meget tykk, spesielt slitesterk og værbestandig CR (Neoprene).
 Temperaturområde: -30°C til +80°C.
 Merking: Ingen.

Kuplinger og tilbehør:

- Tilgjengelig med “Barney kupling”, API Male, som std.
- Kan også leveres med Hammer Lug unioner, “hubs” og flenser.
- “Fieldwelding” anbefales ikke.
- På forespørsel kan slangen leveres med utvendig beskyttelse i AISI 316.

Innvendig diameter tommer	Utvendig diameter tommer	Vekt kg/mtr	Bøyeradius mm	Vekt kupling kg/par
2 1/2	4 3/8	30,6	1100	79,2
3	5 7/8	34,6	1100	107,1

Pris og leveringstid på forespørsel

“Choke & Kill” slange 10000N

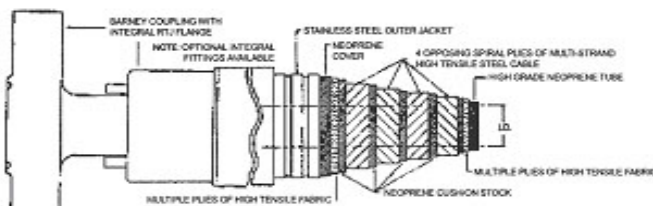

Trykk

- Arbeidstrykk 5 000 psi.
- Testtrykk 10 000 psi.
- Lengder opp til 150 ft.

Teknisk beskrivelse

Innergummi: Meget slitesterk CR (Neoprene)
 Armering: 2 - lag kraftig stålwire.
 Yttergummi: Meget tykk, spesielt slitesterk og værbestandig CR (Neoprene).
 Temperaturområde: -30°C til +80°C.
 Merking: To langsgående hvite striper.

Kuplinger og tilbehør:

- Tilgjengelig med “Barney kupling”, API Male, som std.
- Kan også leveres med Hammer Lug unioner, “hubs” og flenser.
- “Fieldwelding” anbefales ikke.
- På forespørsel kan slangen leveres med utvendig beskyttelse i AISI 316.

Innvendig diameter tommer	Utvendig diameter tommer	Vekt kg/mtr	Bøyeradius mm	Vekt kupling kg/par
2 1/2	4 3/8	14,9	1200	36,0
3	5	18,0	1200	47,7

Pris og leveringstid på forespørsel

“Rotary” slange S4000 API Grade C



Egenskaper

- Arbeidstrykk 4 000 psi.
- Teststrykk 8 000 psi.
- Lengder opp til 110 ft.

Teknisk beskrivelse

Innergummi: Meget slitesterk NBR
 Armering: Lagvis kraftig stålwire.
 Yttergummi: Meget tykk, spesielt slitesterk og værbestandig CR (Neoprene).
 Temperaturområde: -25°C til +100°C.
 Merking: Langsgående grønn stripe.

Kuplinger:

- Tilgjengelig med pressede nipler, API Male som std.
- Kan også leveres med Hammer Lug unioner, “hubs” og flenser påsveiset.
- “Fieldwelding” anbefales ikke.

Innvendig diameter tommer	Utvendig diameter tommer	Vekt kg/mtr	Bøyeradius mm	Vekt kupling kg/par
2 1/2	4 1/2	12,9	800	27,0
3	4 7/8	15,5	1200	35,0
3 1/2	5 1/2	20,7	1400	44,0
Pris og leveringstid på forespørsel				

“Rotary” slange S5000 API Grade D

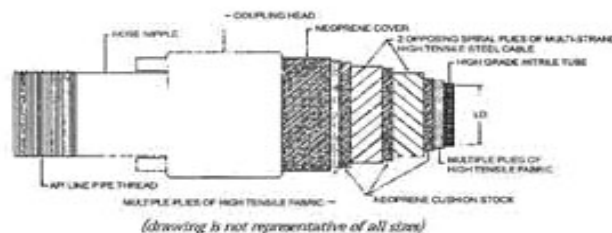

Egenskaper

- Arbeidstrykk 5 000 psi.
- Teststrykk 10 000 psi.
- Lengder opp til 150 ft.

Teknisk beskrivelse

Innergummi: Meget slitesterk NBR
 Armering: Lagvis kraftig stålwire.
 Yttergummi: Meget tykk, spesielt slitesterk og værbestandig CR (Neoprene).
 Temperaturområde: -25°C til +100°C.
 Merking: Langsgående oransje stripe.

Kuplinger:

- Tilgjengelig med “Barney kupling” eller pressede nipler, API Male som std.
- Kan også leveres med Hammer Lug unioner, “hubs” og flenser påsveiset.
- “Fieldwelding” anbefales ikke.

Innvendig diameter tommer	Utvendig diameter tommer	Vekt kg/mtr	Bøyeradius mm	Vekt kupling kg/par
2 1/2	4 3/8	15,0	1200	36,0
3	5	18,0	1200	48,0
3 1/2	5 1/2	21,0	1400	70,0
4	6 1/2	33,0	1400	104,0
Pris og leveringstid på forespørsel				

“Rotary” slange S7500 API Grade E

Egenskaper

- Arbeidstrykk 7 500 psi.
- Testtrykk 15 000 psi.
- Lengder opp til 150 ft.

Teknisk beskrivelse

Innergummi: Meget slitesterk NBR
Armering: 4 - lag kraftig stålwire.
Yttergummi: Meget tykk, spesielt slitesterk og værbestandig CR (Neoprene).
Temperaturområde: -25°C til +100°C.
Merking: Langsgående oransje stripe.

Kuplinger:

- Tilgjengelig med “Barney kupling” eller pressede nipler, API Male som std.
- Kan også leveres med Hammer Lug unioner, “hubs” og flenser påsveiset.
- “Fieldwelding” anbefales ikke.

Innvendig diameter tommer	Utvendig diameter tommer	Vekt kg/mtr	Bøyeradius mm	Vekt kupling kg/par
3	5 7/8	35,0	1200	99,0
3 1/2	6 1/2	39,0	1400	113,0
4	6 7/8	42,6	1400	124,0

Pris og leveringstid på forespørsel

Standard kuplinger

Kombinasjonsnipler / KC nipler

Kombinasjonsnippel

Bruksområde

Mye brukt for olje, petroleum, tørre produkter, vann etc.

Artikkel nr	Benevning	Slange Id mm	Gjenger tommer	Lagervare	Pris kr/stk.
Kombinasjonsnippel utvendig BSP gjenger, stål.					
996934	KCN UG BSP 3/4"	19	3/4"		47,00
914457	KCN UG BSP 1"	25	1"		55,00
914465	KCN UG BSP 1 1/4"	32	1 1/4"		76,50
914473	KCN UG BSP 1 1/2"	38	1 1/2"		82,50
914481	KCN UG BSP 2"	51	2"		98,00
914499	KCN UG BSP 2 1/2"	64	2 1/2"		251,00
914507	KCN UG BSP 3"	76	3"		268,00
914515	KCN UG BSP 4"	102	4"		346,00
914523	KCN UG BSP 5"	127	5"		813,00
914531	KCN UG BSP 6"	152	6"		919,00
914549	KCN UG BSP 8"	204	8"	0	X
Kombinasjonsnippel utvendig NPT gjenger, stål.					
996959	KCN UG NPT 1"	25	1"	0	47,00
996967	KCN UG NPT 1 1/4"	32	1 1/4"	0	58,00
996975	KCN UG NPT 1 1/2"	38	1 1/2"	0	76,50
995407	KCN UG NPT 2"	51	2"	0	83,50
995415	KCN UG NPT 2 1/2"	64	2 1/2"	0	184,00
995423	KCN UG NPT 3"	76	3"	0	214,00
996983	KCN UG NPT 4"	102	4"		307,00
996991	KCN UG NPT 5"	127	5"		718,00
997007	KCN UG NPT 6"	152	6"	0	895,00
	KCN UG NPT 8"	204	8"	0	X
Kombinasjonsnippel utvendig BSP gjenger, polypropylen.					
HB50A	KCN UG BSP 1/2" PP	13	1/2"	0	X
HB75A	KCN UG BSP 3/4" PP	19	3/4"	0	X
HB100A	KCN UG BSP 1" PP	25	1"	0	X
HB150A	KCN UG BSP 1 1/2" PP	38	1 1/2"	0	X
HB200A	KCN UG BSP 2" PP	51	2"	0	85,00
HB300A	KCN UG BSP 3" PP	76	3"	0	185,00
Kombinasjonsnippel sveisestuss, stål					
STB5	Sveisestuss 3/4"	19	3/4"	0	41,50
STB10	Sveisestuss 1"	25	1"		41,50
STB15	Sveisestuss 1 1/4"	32	1 1/4"		55,00
STB20	Sveisestuss 1 1/2"	38	1 1/2"	0	65,00
STB25	Sveisestuss 2"	51	2"		77,50
STB30	Sveisestuss 2 1/2"	64	2 1/2"		150,00
STB35	Sveisestuss 3"	76	3"		188,00
STB40	Sveisestuss 4"	102	4"		281,00
STB50	Sveisestuss 5"	127	5"		698,00
STB60	Sveisestuss 6"	152	6"		751,00
STB80	Sveisestuss 8"	204	8"		1395,00
Blank = Lagervare i Norge 0 = Lagervare i Sverige og/eller Frankrike. X = Pris på forespørsel					



Artikkel nr	Benevning	Slange Id mm	Gjenger tommer	Lagervare	Pris kr/stk.
Kombinasjonsnippel utvendig BSP gjenger, AISI 316.					
RST5	KCN UG BSP 3/4" 316	19	3/4"	0	236,00
RST10	KCN UG BSP 1" 316	25	1"		251,00
RST15	KCN UG BSP 1 1/4"	32	1 1/4"		310,00
RST20	KCN UG BSP 1 1/2"	38	1 1/2"		336,00
RST25	KCN UG BSP 2" 316	51	2"		539,00
RST30	KCN UG BSP 2 1/2"	64	2 1/2"		902,00
RST35	KCN UG BSP 3" 316	76	3"		1324,00
RST40	KCN UG BSP 4" 316	102	4"		1793,00
RST50	KCN UG BSP 5" 316	127	5"	0	4541,00
RST60	KCN UG BSP 6" 316	152	6"	0	5332,00
RST80	KCN UG BSP 8" 316	204	8"	0	X
Kombinasjonsnippel utvendig NPT gjenger, AISI 316.					
RST5NP	KCN UG NPT 3/4" 316	19	3/4"	0	220,00
RST10N	KCN UG NPT 1" 316	25	1"	0	235,00
RST15N	KCN UG NPT 1 1/4"	32	1 1/4"	0	289,00
RST20N	KCN UG NPT 1 1/2"	38	1 1/2"	0	314,00
RST25N	KCN UG NPT 2" 316	51	2"	0	504,00
RST30N	KCN UG NPT 2 1/2"	64	2 1/2"	0	843,00
RST35N	KCN UG NPT 3" 316	76	3"	0	1236,00
RST40N	KCN UG NPT 4" 316	102	4"	0	1675,00
RST50N	KCN UG NPT 5" 316	127	5"	0	4243,00
RST60N	KCN UG NPT 6" 316	152	6"	0	4983,00
RST80N	KCN UG NPT 8" 316	204	8"	0	X
Blank = Lagervare i Norge 0 = Lagervare i Sverige og/eller Frankrike. X = Pris på forespørsel					



TRELLPRESS HP kuplinger

TRELLPRESS HP kuplinger/presshylser

Bruksområde

- For slanger med arbeidstrykk over 10 bar.
- Spesielt utviklet for oljeslanger som Trellsupply, SP 12050 og Pumpaduct slanger.
- Anbefales for bruk innen off-shore, spesielt for slanger som kan bli utsatt for strekk.
- Max. arbeidstrykk er 20 bar.

Artikkel nr	Benevnelse	Slange Id mm	Gjenger tommer	Lagerkode	Pris kr/stk.
TRELLPRESS HP kuplinger NPT male, gullkromatisert karbon stål					
5020310	HP kupling 3" NPT	76	3"		945,00
5020311	HP kupling 4" NPT	102	4"		1054,00
5020312	HP kupling 5" NPT	127	5"		1475,00
5020313	HP kupling 6" NPT	152	6"		1646,00
5020314	HP kupling 8" NPT	204	8"	1	X
TRELLPRESS HP kuplinger, sveisestuss, karbonstål					
5020320	HP sveisestuss 3"/88,9	76			768,00
5020321	HP sveisestuss 4"/114,3	102			860,00
5020322	HP sveisestuss 5"/141,3	127			1303,00
5020323	HP sveisestuss 6"/168,3	152			1491,00
5020324	HP sveisestuss 8"/219,1	204		1	X
TRELLPRESS HP presshylser, gullkromatisert karbonstål					
5020330	HP presshylse 3"/94 mm.	76			731,00
5020331	HP presshylse 4"/121	102			948,00
5020335	HP presshylse 4"/130	102			948,00
5020332	HP presshylse 5"/150	127			1212,00
5020333	HP presshylse 6"/180	152			1846,00
2917095	HP presshylse 6"/187	152			2513,00
5020334	HP presshylse 8"/236	204		1	X

Blank = Lagervare i Norge
 0 = Lagervare Sverige og/eller Frankrike.
 1 = Leveringstid på forespørsel
 X = Pris på forespørsel

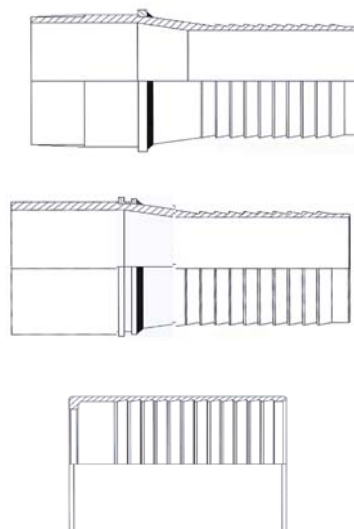

Sveisekrage for DIN 2642 Løsf lens. Max WP 10 bar

Artikkel nr	Benevnelse	Slange dim mm	Slange dim tommer	Lagerkode	Pris kr/stk.
21635-32	Sveisekrage for PN10, AISI 316	51	2"	0	304,00
21635-40	Sveisekrage for PN10, AISI 316	63	2.1/2"	0	373,00
21635-48	Sveisekrage for PN10, AISI 316	76	3"	0	614,00
21635-64	Sveisekrage for PN10, AISI 316	102	4"	0	846,00

Pakkflatering for løsf lenser, Max WP 20 bar

Artikkel nr	Benevnelse	Slange dim mm	Slange dim tommer	Lagerkode	Pris kr/stk.
22120-48	Pakkflatering, stål	76	3"	0	875,00
22120-64	Pakkflatering, stål	102	4"		952,00
22120-80	Pakkflatering, stål	127	5"		1081,00
22120-96	Pakkflatering, stål	152	6"		1279,00
22120-128	Pakkflatering, stål	204	8"		1617,00

Flenser

Teknisk beskrivelse

Løslenser og sveiseflenser Weld Neck i DIN og ANSI. For bruk på KC-nippler eller HP-kuplinger.

Artikkel nr	ASA tommer	DIN mm	Lagerkode	Pris kr/stk.
Løslens, DIN 2642, PN 10				
F1251149	1"	33,7	0	123,00
F1251159	1 1/4"	42,4	0	202,00
F1251169	1 1/2"	48,3	0	188,00
F1251179	2"	60,3	0	203,00
F1251184		7601	0	190,00
F1251189	3"	88,9	0	246,00
F1251199	4"	114,3	0	309,00
F1251209		139,7	0	335,00
F1251229	8"	219,1	0	707,00
Løslens (Slip on RF), Ansi B 16,5, 150 lb				
400200070	3/4"	26,9	0	119,00
400200100	1"	33,7	0	125,00
400200120	1 1/4"	42,4	0	152,00
400200150	1 1/2"	48,3	0	154,00
400200200	2"	60,3	0	174,00
400200300	3"	88,9	0	259,00
400200400	4"	114,3	0	367,00
400200500	5"	141,3	0	556,00
400200600	6"	168,3	0	561,00
400200800	8"	219,1	0	784,00
Sveiseflens DIN 2633 (WN), PN 16				
F1252639	3/4"	26,9	0	161,00
F1252649	1"	33,7	0	212,00
F1252659	1 1/4"	42,4	0	279,00
F1252669	1 1/2"	48,3	0	256,00
F1252679	2"	60,3	0	294,00
F1252684		76,1	0	338,00
F1252689	3"	88,9		473,00
F1252699	4"	114,3		520,00
F1252709		139,7	0	646,00
F1252719	6"	168,3		837,00
F1252729	8"	219,1	0	1234,00
Sveiseflens (WNRf), Ansi B16,5, 150 lb, Sc40				
400000070	3/4"	26,9	0	142,00
400000100	1"	33,7	0	142,00
400000120	1 1/4"	42,4	0	173,00
400000150	1 1/2"	48,3	0	191,00
400000200	2"	60,3	0	X
400000300	3"	88,9	0	321,00
400000400	4"	114,3	0	X
400000500	5"	141,3	0	568,00
400000600	6"	168,3	0	672,00
400000800	8"	219,1	0	935,00
Blank = Lagervare i Norge 0 = Lagervare Sverige og/eller Frankrike. X = Pris på forespørsel				



Europeiske klokluplinger (Q-Type) og Mody klokluplinger

Bruksområde

- Trykkluftskupling for lave og middelhøye trykk. Den mest vanlige kupplingstypen for vanlig trykkluft.
- Anbefalt kupplingsmetode er bolteklemmer eller PARI-klemmer. For dimensjoner <13,0 mm er ABA slangeklemmer mye brukt.

Teknisk beskrivelse

Materiale: Adusert, forzinket.
Pakning: Alle kuplinger leveres med oljebestandig gummi som standard.
Arbeidstrykk: 10 bar.

Artikkel nr	Benevning	Slange Id mm	Gjenger tommer	Lager- kode	Pris kr/stk.
EUROPEISKE KLOKLUPLINGER:					
Slangenippel					
913004	Klo-stuss Lüdecke	10	3/8"		51,00
913012	Klo-stuss Lüdecke	13	1/2"		49,00
913020	Klo-stuss Lüdecke	19	3/4"		48,00
913038	Klo-stuss Lüdecke	25	1"		55,00
Innvendige gjenger BSP					
913087	Klo-IG Lüdecke	10	3/8"		57,00
913095	Klo-IG Lüdecke	13	1/2"		60,50
913103	Klo-IG Lüdecke	19	3/4"		52,00
913111	Klo-IG Lüdecke	25	1"		57,00
Utvendige gjenger BSP					
913046	Klo-UG Lüdecke	10	3/8"		60,50
913053	Klo-UG Lüdecke	13	1/2"		60,50
913061	Klo-UG Lüdecke	19	3/4"		58,00
913079	Klo-UG Lüdecke	25	1"		65,00
Pakning, oljebestandig					
997536	Klo pakning 3/8" - 1"	10 - 25			8,70
1046483	Klo pakning damp, 3/8" - 1"	10 - 25			33,50
1491410	Klo pakning 1 1/4" - 1 1/2"	32 - 38			40,50
MODY KLOKLUPLINGER:					
Kloklupling Mody m/stramming - slangestuss					
5016170	Mody-stuss SSG 10	10			182,00
2056580	Mody-stuss SSG 13	13			237,00
2056590	Mody-stuss SSG 19	19			237,00
5016391	Mody for pressing SSG 19 PH	19		0	262,00
2056600	Mody-stuss SSG 25	25			237,00
2056610	Pakning, luft, "gammel"	10 - 25			17,00
2219997	Pakning, luft "ny"	10 - 25			11,00
2219999C	Pakning, damp, "gammel"	10 - 25			36,00
Innvendige gjenger BSP					
5016296	Klo IG Mody SSGI 38	10	3/8"		228,00
5016290	Klo IG Mody SSGI 12	13	1/2"		228,00
5016291	Klo IG Mody SSGI 34	19	3/4"		260,00
5016292	Klo IG Mody SSGI 10	25	1"		267,00
Utvendige gjenger BSP					
5016297	Klo UG Mody SSGA 38	10	3/8"		237,00
5016293	Klo UG Mody SSGA 12	13	1/2"		237,00
5016294	Klo UG Mody SSGA 34	19	3/4"		237,00
5016295	Klo UG Mody SSGA 10	25	1"		280,00
Blank = Lagervare i Norge 0 = Lagervare Sverige og/eller Frankrike. 3/8" - 1" har 2 klør, mens 1 1/4" - 2" har 4 klør.					



Amerikanske klokplinger (Universal/Air-King/Chicago)

Bruksområde

- Hurtigkupling for trykkluft med lavt eller medium trykk.
- Anbefales montert med fingerklemmer og whipcheck sikkerhetswire.

Teknisk beskrivelse

Material: Adusert, forzinket.
 Pakning: Alle kuplinger leveres med oljebestandig gummi som standard.
 Bruk damppakning for lavtrykkdamp.
 Arbeidstrykk: 12,5 bar (10 bar for damp).

Artikkel nr	Benevning	Slange ld mm	Gjenger tommer	Lager- kode	Pris kr/stk.
Slangenippel					
913137	Klo-stuss	13			58,00
913145	Klo-stuss	19			58,00
913152	Klo-stuss	25			73,50
AM16	Klo-stuss	32		0	262,00
AM21	Klo-stuss	38		0	262,00
AM26	Klo-stuss	50		0	367,00
Innvendige gjenger NPT					
913193	Klo-hun IG	10	3/8" NPT		81,50
913194	Klo-hun IG	13	1/2" NPT		58,00
913202	Klo-hun IG	19	3/4" NPT		58,00
913210	Klo-hun IG	25	1" NPT		73,50
AM18	Klo-hun IG	32	1 1/4" NPT	0	262,00
AM23	Klo-hun IG	38	1 1/1" NPT	0	262,00
AM28	Klo-hun IG	50	2" NPT	0	367,00
Utvendige gjenger NPT					
913160	Klo-han UG	13	1/2" NPT		58,00
913178	Klo-han UG	19	3/4" NPT		58,00
913186	Klo-han UG	25	1" NPT		73,50
3 - Veis Klokupling					
AKT	3 - Veis				223,00
Tilbehør					
997536	Gummipakning				8,70
2056620	Gummipakning, damp				33,00
AWR14	Gummipakn. for 4 klør				X
913228	Låsepinne				4,20
913228SS	Låsepinne, rustfritt			0	15,00
Universal klo-kupling i 1 1/4", 1 1/2" og 2" har 4 klør. Blank = Lagervare i Norge 0 = Lagervare Sverige og/eller Frankrike.					



Boss- og kanalspylekupper

Bosskupling

Bruksområde

- Boss kupper brukes mest for damp, høytrykk luft etc.
- Er mye brukt innen oljeraffinerier, off-shore, kjemisk industri og andre steder hvor man bruker damp til oppvarming. Brukes også på trykkluft, spesielt på større dimensjoner, innen gruve- og stenindustrien..
- Kupperen monteres som regel med fingerklemmer.
- Anbefales montert med Whipcheck.

Artikkel nr	Slange dim. mm	Gjenger tommer	Gjenger	Lagerkode	Pris kr/stk.
Kupling med utvendige gjenger, NPT					
913440	13	1/2"	NPT	0	115,00
913442	19	3/4"	NPT	0	132,00
913459	25	1"	NPT	0	140,00
913470	32	1 1/4"	NPT	0	182,00
913475	38	1 1/2"	NPT	0	196,00
913480	51	2"	NPT	0	191,00
913485	63	2 1/2"	NPT	0	445,00
913490	76	3"	NPT	0	625,00
Kupling med innvendige gjenger, NPT					
913525	13	1/2"	NPT	0	207,00
913533	19	3/4"	NPT	0	342,00
913541	25	1"	NPT	0	361,00
913558	32	1 1/4"	NPT	0	575,00
913566	38	1 1/2"	NPT	0	575,00
913570	51	2"	NPT	0	587,00
913575	63	2 1/2"	NPT	0	1731,00
913580	76	3"	NPT	0	1957,00
Kupling med utvendige gjenger, BSP					
1047027	13	1/2"	BSP	0	84,00
1047035	19	3/4"	BSP	0	112,00
995266	25	1"	BSP	0	161,00
1243660	32	1 1/4"	BSP	0	210,00
1243650	38	1 1/2"	BSP	0	227,00
995274	51	2"	BSP	0	311,00
Kupling med innvendige gjenger, BSP					
1047043	13	1/2"	BSP	0	245,00
995282	19	3/4"	BSP	0	380,00
995290	25	1"	BSP	0	380,00
1299160	32	1 1/4"	BSP	0	643,00
1299170	38	1 1/2"	BSP	0	643,00
995308	51	2"	BSP	0	841,00
Blank = Lagervare i Norge 0 = Lagervare Sverige og/eller Frankrike.					



1-komponent kanalspylekupling

Bruksområde

Kanalspyleslanger har høye krav til kupling. Det finnes to typer:

- 1-komponent kupling, som er standard.
- Utskiftbar kupling, for reparering av kupling på stedet, der presseutstyr ikke er tilgjengelig.
- 1-komponent kupling er å foretrekke, da denne gir høyere sikkerhet, og er mindre utsatt for å hekte seg i ledningsnettet.
- WP = 200 bar

Øvrig informasjon

Disse kuplingene er spesialutviklet for TRELLEBORG kanalspyleslange CANALKLER.

Artikkel nr	Benevning	Gjenger tommer	Slange Id mm	Hylse Id mm	Lager- kode	Pris kr/stk.
1-komponent presskupling BSP female						
117183	321-08-08	1/2"	13	26,0		101,00
117309	321-12-12	3/4"	19	32,0		139,00
117208	321-16-16	1"	25	40,5		206,00
117704	321-20-16	1 1/4"	25	40,5		361,00
117311	321-20-20	1 1/4"	32	48,5		412,00
118219	321-24-24	1 1/2"	38		0	691,00
1-komponent presskupling BSP male						
117184	322-08-08	1/2"	13	26,0		110,00
117308	322-12-12	3/4"	19	32,0		194,00
117207	322-16-16	1"	25	40,5		212,00
117705	322-20-16	1 1/4"	25	40,5		475,00
117310	322-20-20	1 1/4"	32	48,5		550,00
118218	322-24-24	1 1/2"	38		0	754,00
1 - Komponent skjøtestykke for pressing						
5016257	Skjøt	1/2"	13	26,0		586,00
5016258	Skjøt	3/4"	19	32,0		626,00
5016259	Skjøt	1"	25	40,5		678,00
5016260	Skjøt	1.1/4"	32	48,5		821,00
5016261	Skjøt	1.1/2"	38		0	1778,00
Utskiftbar kupling, inkl. hylse, BSP female						
116184	221-08-08	1/2"	13	26,0	0	127,00
116186	221-12-12	3/4"	19	32,0	0	237,00
117706	221-16-16	1"	25	40,5	0	364,00
118223	221-20-16	1 1/4"	25	40,5	0	644,00
117708	221-20-20	1 1/4"	32	48,5	0	1039,00
118221	221-24-24	1 1/2"	38		0	1348,00
Utskiftbar kupling, inkl. hylse, BSP male						
116183	222-08-08	1/2"	13	26,0	0	127,00
116185	222-12-12	3/4"	19	32,0	0	222,00
117707	222-16-16	1"	25	40,5	0	364,00
118222	222-20-16	1 1/4"	25	40,5	0	955,00
117709	222-20-20	1 1/4"	32	48,5	0	1320,00
118220	222-24-24	1 1/2"	38		0	1302,00
Blank = Lagervare i Norge. 0 = Lagervare i Sverige og/eller Frankrike.						



Bensinpumpekuplinger

Bensinpumpekuplinger

Bruksområde

- Skrukupling for bensin/dieselpumper og tankbiler.
- Kupling i messing og gummiforsterker i termoplastmateriale.
- Mye brukt på Volukler bensinpumpeslange.

Artikkel nr	Slange dim. mm	BSP Gjenger tommer	Utv. Ø slange mm	Farge	Lagerkode	Pris kr/stk.
BSP male med toric pakning (*uten toric pakning)						
117182	16	3/4"	24-26			152,00
117152	19	3/4"	30-32			199,00
117153	19	1"	30-32			279,00
117154	25	1"	36-38			415,00
110265	16*	3/4"	24-26		0	
BSP female, svivel						
110248	16	3/4"	24-26			152,00
110097	19	3/4"	30-32			152,00
110099	19	1"	30-32			177,00
110104	25	1"	36-38			204,00
Gummiforsterker, termoplast						
110241	16		24-26	Svart	0	57,00
110242	16		24-26	Rød	0	57,00
110243	16		24-26	Blå	0	57,00
110244	16		24-26	Grønn	0	57,00
110249	16		24-26	Gul	0	57,00
117216	19		30-32	Svart	0	60,50
117217	19		30-32	Gul	0	60,50
Gummiforsterker dobbel, termoplast						
110260	16		24-26	Svart	0	111,00
Blank = Lagervare i Norge. 0 = Lagervare i Sverige og/eller Frankrike.						



TW kuplinger

Bruksområde

- Tankvognskupling, mye brukt til olje, diesel, bensin og parafin, med BSP gjenger.
- Ombyttbar med Elaflex, Gossler etc.
- Brukes i kombinasjon med både gummi- og kompositt slanger.

Artikkel nr	Slangedim. mm	Benevning mm	Lager- kode	Pris kr/stk.
TW kuplinger				
VK				
1495060	50	Han VK 50MS		164,00
VK50SS	50	Han VK 50SS		504,00
929331	76	Han VK 80AI		574,00
1494740	76	Han VK 80MS		337,00
VK80SS	76	Han VK 80SS		700,00
1494760	102	Han VK 100MS		617,00
VK100SS	102	Han VK 100SS		1224,00
MK				
1494730	50	Hun MK 50MS		574,00
MK50SS	50	Hun MK 50SS		812,00
929356	76	Hun MK 80AI		896,00
1494750	76	Hun MK 80MS		913,00
MK80SS	76	Hun MK 80SS		1430,00
1494770	102	Hun MK 100MS		1988,00
MK100SS	102	Hun MK 100SS		2884,00
MB				
1494790	50	Lokk MB 50 AI		223,00
929323	76	Lokk MB 80 AI		380,00
MB80SS	76	Lokk MB SS m/lenke		731,00
1494810	102	Lokk MB 100 AI		798,00
MB100SS	102	Lokk MB SS m/lenke	0	931,00
VB				
1494780	50	Lokk VB 50 P		87,50
929430	76	Lokk VB 80 P		156,00
VB80SS	76	Lokk VB SS m/lenke	0	629,00
1494800	102	Lokk VB 100 P		231,00
VB100SS	102	Lokk VB SS m/lenke	0	707,00
Hypalon pakning, grønn				
1491090	50	Hypalon pakning		38,00
1491100	76	Hypalon pakning		42,50
1491110	102	Hypalon pakning	0	X
Gjenge pakning, PTFE				
1491111	50	Gjengepakning	0	X
1491112	76	Gjengepakning	0	X
1491113	102	Gjengepakning	0	X
Blank = Lagervare i Norge. 0 = Lagervare i Sverige og/eller Frankrike.				



RS kuplinger

RS-kupling BSP, glatt stuss

Bruksområde

Kupling som brukes spesielt på oljeslanger, tankbilslanger, flybenslanger og kjemikalieslanger, samt andre allround applikasjoner som vann og lignende

Egenskaper

Kuplingene kan enten monteres med klembakker eller, vår spesialutviklede RS presshylse.

Meget godt egnet til kjemikalieslanger p.g.a. at kuplingen har glatt stuss, som ikke skader innergummien.

Teknisk beskrivelse

Arbeidstrykk: 25 bar.

Artikkel nr	Slange Id mm	Gjenger BSP tommer	Lagerkode	Pris kr/stk.
Utvendige gjenger (male) BSP, messing				
732015U	25	1"	0	109,00
732016U	32	1.1/4"		135,00
731642U	38	1.1/2"		175,00
731644U	50	2"		266,00
113670U	65	2.1/2"	0	361,00
731647U	75	3"		348,00
731648U	100	4"	0	789,00
Utvendige gjenger (male) BSP, AISI 316				
113519U	25	1"	0	220,00
113660U	32	1.1/4"	0	X
113662U	38	1.1/2"		367,00
113666U	50	2"		476,00
113668U	65	2.1/2"	0	X
113672U	75	3"	0	705,00
113675U	100	4"	0	1379,00
Innvendige gjenger (female) BSP, messing				
732017U	25	1"	0	111,00
732018U	32	1.1/4"		188,00
731656U	38	1.1/2"		237,00
731658U	50	2"		285,00
113699U	65	2.1/2"	0	X
731661U	75	3"	0	X
731662U	100	4"	0	X
Innvendige gjenger (female) BSP, AISI 316				
100009	25	1"	0	256,00
100010	32	1.1/4"	0	X
100011	38	1.1/2"	0	X
100012	50	2"	0	800,00
100013	65	2.1/2"		1434,00
100014	75	3"	0	X
5100171	100	4"	0	X

Blank = Lagervare i Norge.
0 = Lagervare i Sverige og/eller Frankrike.
X = Pris på forespørsel.



RS-bakker, AL og Rustfrie

Bruksområde

Klemmbakker i aluminium kun for bruk sammen med RS kuplinger med glatt stuss

Teknisk beskrivelse

Arbeidstrykk: 25 bar.

Egenskaper

- Kuplingene kan enten monteres med klembakker eller vår spesialutviklede RS presshylse.
- Meget godt egnet til kjemikalieslanger p.g.a. at kuplingen har glatt stuss, som ikke skader innergummien.

Artikkel nr	Slange Id mm	Spennvidde min-max mm	Lagerkode	Pris kr/stk.
RDS-klemmbakker, AL, inkl. galvaniserte bolter				
117561	13	22-24	1	X
113472	19	30-33	1	X
732019	25	36-39	0	106,00
117562	25	40-43	1	X
732020	32	43-46		146,00
117563	32	47-50	1	X
113617	32	50-63	1	X
731663	38	50-53		154,00
111985	38	53-56	1	X
112011	38	57-60	1	X
111749	40	53-56	1	X
113629	40	58-61	1	X
731664	50	63-67		179,00
111886	50	69-71	1	X
111750	65	78-82	0	244,00
111891	65	84-87	1	X
731666	75	89-93		249,00
732012	75	94-97	1	X
117564	75	98-101	1	X
731667	100	114-119	0	613,00
111899	100	118-122	1	X
111249	100	122-126	1	X
111582	100	126-130	1	X
113652	100	130-134	1	X
RS-Klemmbakker, AISI 316, inkl rustfrie bolter				
117569	25	36-39	1	X
117570	32	43-46	1	X
117571	38	50-52	1	X
117572	50	64-67	1	X
117573	65	78-82	1	X
117574	75	89-93	1	X
117575	100	114-119	1	X
Blank = Lagervare i Norge 0 = Lagervare i Sverige og/eller Frankrike X = Pris på forespørsel				



Presshylser RS

Presshylser RS

Bruksområde

Presshylser som erstatter klemmbakker på RS kuplinger med glatt stuss.

Teknisk beskrivelse

Arbeidstrykk: 25 bar.

Egenskaper

- Presshylsene finnes tilgjengelig både i gullkromatisert stål, og AISI 304 rustfritt stål.
- Presshylsene i rustfritt er utstyrt med Trelleborg's patenterte spor, for lett å kunne fjerne presshylsen uten å skade kuplingen. Dette for å kunne bruke om igjen kostbare syrefaste kuplinger.

Artikkel nr	Slange dim. mm	DI mm	DP mm	Lengde mm	Lagerkode	Pris kr/stk.
Presshylser for RS kuplinger med glatt stuss						
5100122	25	39,0	32,5	41,0		118,00
5100123	32	47,0	40,0	41,0		132,00
5100048	38	52,5	45,5	41,0		189,00
5100049	50	67,0	60,0	55,0		201,00
5100050	65	82,0	73,5	65,0		321,00
5100051	75	93,6	85,5	63,0		375,00
5100052	100	120,0	113,0	101,0		617,00
Presshylser for RS kuplinger med glatt stuss, AISI 304 rustfritt. (med spor for fjerning av hylse)						
5100042	19	33,0	25,3	42,3	0	253,00
118321	25	39,0	32,5	41,0		362,00
118322	32	47,0	40,0	41,0		382,00
118323	38	52,5	45,5	41,0		452,00
118324	50	67,0	60,0	55,0		510,00
118325	65	82,0	73,5	65,0		643,00
118326	75	93,6	85,5	63,0		749,00
5100016	100	120,0	113,0	101,0	0	1512,00
Blank = Lagervare i Norge. 0 = Lagervare i Sverige og/eller Frankrike. X = Pris på forespørsel.						

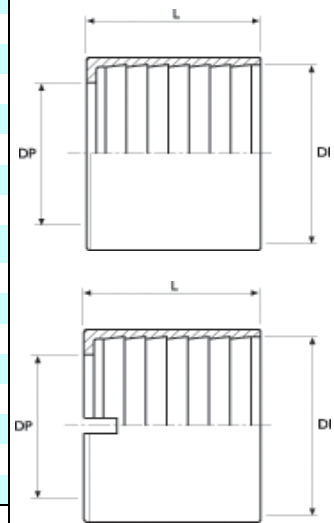

Vaskekuplinger

Vaskekuplinger og tilbehør

Bruksområde

Disse kuplinger og tilbehør passer for Trell Jet-sortimentet.

Øvrig informasjon

Pressemålsanbefalinger finnes tilgjengelige for Trell Jet.

Artikkel nr	Slange- dim mm	Slangedim tommer	Gjenger 1 (svivel)	Gjenge 2 BSP	Lager- kode	Pris kr/stk.
Kupling for vaskeaggregat, gullkromatisert stål, uten svivelmutter.						
91751400	6,3	1/4"				21,00
91751450	8,0	5/16"				21,00
91751390	9,5	3/8"				21,00
Mutter, M22 X 1,5, svart for vaskekuplinger						
2909680	6,3 -	1/4" - 3/	M22x1,5			27,00
2909681	6,3 -	1/4" - 3/	M22x1,5 lang type			36,50
Kupling for vaskeaggregat, gullkromatisert stål, komplett med svivelmutter						
3701404	6,3	1/4"	M22x1,5-14 mm			49,00
3701405	8,0	5/16"	M22x1,5-14 mm			49,00
3701406	9,5	3/8"	M22x1,5-14 mm			49,00
Kupling for vaskeaggregat, AISI 316, komplett med svivelmutter						
6701406	9,5	3/8"	M22x1,5-14 mm			291,00
Overgang for vaskeaggregat, messing						
3701402			M22x1,5-14 mm	1/4" utv-		132,00
3701400			M22x1,5-14 mm	1/4" innv-		134,00
3701412			M22x1,5-14 mm	3/8" utv-		135,00
3701410			M22x1,5-14 mm	3/8" innv-		154,00
Skjøtestykke for vaskeaggregat, messing						
3701414			M22x1,5-14 mm	M22x1,5-14		94,00
Lanse kupling, gullkromatisert stål						
3701004	6,3	1/4"				76,50
92268500	8,0	5/16"				79,50
Flere kuplinger til vaskeslanger; se Trelleborgs hydraulikkliste.						
0 = Lagervare Sverige og/eller Frankrike						
Blank = Lagervare i Norge						



Artikkel nr	Slangedim. mm	Slange-dim tommer	Gjenger BSP	Farge	Lager- kode	Pris kr/stk.
Gummiforsterker						
2254020	6,3	1/4"		Svart		35,00
9500105	8,0	5/16"		Svart		35,00
9500205	8,0	5/16"		Blå		37,00
9500106	9,5	3/8"		Svart		37,00
9500206	9,5	3/8"		Blå		37,00
9500108	12,5	1/2"		Svart		39,50
2909710	12,5	1/2"		Blå		37,00
0 = Lagervare Sverige og/eller Frankrike						
Blank = Lagervare i Norge						



Standard kuplinger

Vaskekuplinger og tilbehør

Bruksområde

Presshylser fra hydraulikksortimentet som passer for Trelle Jet.

Øvrig informasjon

Pressemålsanbefalinger finnes tilgjengelige for Trelle Jet.

Artikkel nr	Slangedim. mm	Slangedim tommer	Lager-kode	Pris kr/stk.
Presshylser, gullkromatisert stål:				
For slangetype 560				
3810505	8	5/16"		12,50
3810606	10	3/8"		12,50
3810808	12,5	1/2"		19,00
For slangetype 561				
5910404	6,3	1/4"		15,00
5910505	8	5/16"		19,00
5910606	10	3/8"		20,50
5910808	12,5	1/2"		24,00
For slangetype 580				
3810505	8	5/16"		12,50
3810606	10	3/8"		12,50
3810808	12,5	1/2"		19,00
For slangetype 581				
5910404	6,3	1/4"		15,00
5910505	8	5/16"		19,00
5910606	10	3/8"		20,50
5910808	12,5	1/2"		24,00
For slangetype 681				
3920606	10	3/8"		15,00
3910808	12,5	1/2"		20,50
Presshylser, AISI 316:				
For slangetype 560 og 580				
6810606	10	3/8"		249,00
Flere kuplinger til vaskeslanger; se Trelleborgs hydraulikkliste.				
0 = Lagervare Sverige og/eller Frankrike				
Blank = Lagervare i Norge				



Betong- og sandblåsekuplinger

Betong kuplinger

Bruksområde

Presskuplinger for betongpumpeslanger, for PROJECTOR 100, PULSOR 125- og PULSOR 200-sortimentet.

Egenskaper

- Kuplinger med "free flow" og presshylser for høyest mulig sikkerhet.
- Kuplingene er i herdet stål.
- Kan leveres med svivel flenser eller male BSP gjenger på forespørsel.

Teknisk beskrivelse

Arbeidstrykk:

Projector 100: 40 bar

Pulsor 125: 70 bar

Pulsor 200: 85 bar.

Artikkel nr	Slange dim. mm	Benevning	Flens tommer	Innv. Ø x lengde mm	Nominell dim. mm	Lagerkode	Pris kr/stk.
Betongslangekupling, herdet stål							
1490965	50	Victaulic	2"				932,00
K117040	50	Victaulic-Putzmeister-Schwing	3"				1067,00
1490985	65	Victaulic	2 1/2"				896,00
K116305	65	Victaulic-Putzmeister-Schwing	3"				525,00
1490960	75	Victaulic-Putzmeister-Schwing	3"				638,00
1490750	100	Victaulic-Wibau	4"				602,00
K116518	100	Putzmeister	4"				602,00
K116519	100	Wibau-Putzmeister-Schwing	4 1/2"				818,00
1490980	125	Victaulic	5"				1368,00
K116322	125	Putzmeister	5"				863,00
K116517	125	Wibau-Putzmeister-Schwing	5 1/2"				903,00
Presshylser for betongslanger, stål							
115233		Presshylse betong 50 mm		78 x 95	50		281,00
116542		Presshylse betong 65 mm		94,4 x 112	65		232,00
110228		Presshylse betong 75 mm		112 x 125	75		597,00
116226		Presshylse betong 100 mm		143 x 155	100		674,00
116227		Presshylse betong 125 mm		172 x 165	125		960,00
115236		Presshylse betong 150 mm		203 x 185	150	0	960,00
Monteringsring betong							
115232					50		16,00
116544					65		21,50
110229					75		33,00
111588					100		107,00
111589					125		138,00
115235					150	0	196,00
0 = Lagervare i Sverige og/eller Frankrike. Blank = Lagervare i Norge 1 = Ikke lagervare. Min kvantitet = 10 stk..							

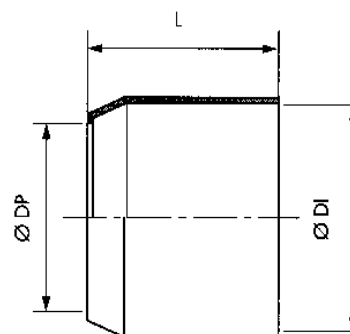
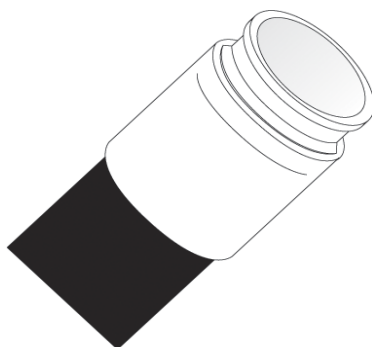

Standard kuplinger

CAM mørtel kuplinger

Bruksområde

Standardkupling for PROJECTOR 100-mørtelslangene.

- Standard mørtel/betongsprøytekupling, brukt av de fleste produsenter.
- Kuplingen identifiseres ved slangedimensjon og "A" målet.
- Leveres i forzinket stål.
- Egne presshylser tilpasset kupling og slange.

Artikkel nr	Slange dim. mm	A mål mm	Flow	Utv. Ø slange mm	Lagerkode	Pris kr/stk.
Male CAM, mørtelkupling, forzinket stål (Putzmeister)						
118198	25	35,5	Max flow		0	177,00
118199	25	49,5	Reduced		0	X
118200	35	49,5	Max flow		0	263,00
188201	50	63,0	Reduced		0	X
118202	50	63,0	Max flow		0	433,00
Female CAM, mørtelkupling, støpt hus, forzinket slangestuss (Putzmeister)						
118203	35	51,0	Max flow		0	X
118204	50	64,0	Max flow		0	875,00
Presshylser for CAM mørtelkuplinger						
118205	25			38	0	X
118206	35			49	0	X
118207	50			68	0	300,00
0 = Lagervare i Sverige og/eller Frankrike. Blank = Lagervare i Norge						



Sandblåsekupling

Bruksområde

Denne nylonkupling er lett, sikker, lekkasjetett og slitesterk. Sikkerhetslåsen aktiveres automatisk når kuplingene kobles sammen. Gummi-pakningen er elektrisk ledende. Skruer for montasje av kuplingene følger med. Andre skruer kan ikke brukes (man risikerer at slangen løsner eller punkteres). De ulike koplingsdimensjonene er seg imellom sammenkoblingsbare.

Teknisk beskrivelse

Montasje: Kapp slangen slik at snittet blir i 90° vinkel. Slange enden må skrus helt inn til bunnen i kuplingen og komme i kontakt med pakningen. Monter slangen i kuplingen med de vedlagte skruene. Alle skruehullene på kuplingen skal brukes.

Artikkel nr	slange Id mm	Slange Yd mm	Lagerkode	Pris kr/stk.
Nylonkupling inkl sikkerhetstråd og pakning				
1872500	19	34	0	346,00
1872510	25	39	0	346,00
1872520	32	48	0	352,00
1872523	38	54	0	603,00
Munnstykkeholder, nylon, grovgjenget				
1872530	19	34	0	258,00
1872540	25	39	0	259,00
1872550	32	48	0	259,00
Pakning til nylonkupling				
1872555	19	34	0	52,00
1872560	25	39	0	52,00
1872570	32	48	0	52,00
Klokupling, stål 1 1/4" innvendige gjenger BSP				
1872580			0	154,00
Pakning til stålkupling				
1872590			0	22,50
0 = Lagervare i Sverige og/eller Frankrike. Blank = Lagervare i Norge				



Messing kuplinger og ansatser

Slangekuplinger, messing

Artikkel nr	Slange dim mm	Slangedim. tommer	Gjenge dim tommer	Lagerkode	Pris kr/stk.
M3821, utv. BSP gjenger, flat tetning, messing					
M38210404	6,3	1/4"	1/4"		31,50
M38210406	6,3	1/4"	3/8"		40,50
M38210506	8,0	5/16"	3/8"		40,50
M38210604	9,5	3/8"	1/4"		31,50
M38210606	9,5	3/8"	3/8"		33,00
M38210608	9,5	3/8"	1/2"		41,50
M38210806	12,7	1/2"	3/8"		34,00
M38210808	12,7	1/2"	1/2"		43,00
M38210812	12,7	1/2"	3/4"		94,00
M38211208	19,0	3/4"	1/2"		60,50
M38211212	19,0	3/4"	3/4"		80,50
M38211216	19,0	3/4"	1"		134,00
M38211616	25,0	1"	1"		107,00
M38212020	32,0	1 1/4"	1 1/4"		156,00
M38212424	38,0	1 1/2"	1 1/2"		216,00
M38213232	50,0	2"	2"		319,00
M8818, innv. BSP gjenger (fast), flat tetning, messing					
M88180404	6,3	1/4"	1/4"		33,00
M88180406	6,3	1/4"	3/8"		33,00
M88180506	8,0	5/16"	3/8"		30,00
M88180606	9,5	3/8"	3/8"		33,00
M88180608	9,5	3/8"	1/2"		57,00
M88180806	12,7	1/2"	3/8"		
M3416, innv. BSP gjenger (svivel), flat tetning, messing					
M34160612	9,5	3/8"	3/4"		83,50
M34160808	12,7	1/2"	1/2"		37,00
M34160812	12,7	1/2"	3/4"		56,00
M34161212	19,0	3/4"	3/4"		56,00
M34161216	19,0	3/4"	1"		98,00
M34161616	25,0	1"	1"		98,00
M34162020	32,0	1 1/4"	1 1/4"		183,00
M34162424	38,0	1 1/2"	1 1/2"		217,00
M34163232	50,0	2"	2"		378,00
Blank = Lagervare i Norge 0 = Lagervare i Sverige og/eller Frankrike					



Artikkel nr	Slange dim mm	Slangedim. tommer	Gjenge dim tommer	Lagerkode	Pris kr/stk.
1004B, utv. BSP gjenger, kuletetning, messing					
1004B0402	6,3	1/4"	1/8"		28,00
1004B0404	6,3	1/4"	1/4"		23,50
1004B0506	8,0	5/16"	3/8"		36,00
1004B0604	9,5	3/8"	1/4"		24,50
1004B0606	9,5	3/8"	3/8"		36,00
1004B0608	9,5	3/8"	1/2"		43,00
1004B0808	12,7	1/2"	1/2"		43,00
1004B0812	12,7	1/2"	3/4"		43,00
1004B1008	16,0	5/8"	1/2"		37,00
1004B1012	16,0	5/8"	3/4"		63,00
1004B1212	19,0	3/4"	3/4"		65,00
1004B1216	19,0	3/4"	1"		110,00
1004B1616	25,0	1"	1"		99,00
1002B, innv. BSP gjenger (svivel), kuletetning, messing					
1002B0202	3,2	1/8"	1/8"		
1002B0402	6,3	1/4"	1/8"		47,00
1002B0404	6,3	1/4"	1/4"		36,00
1002B0504	8,0	5/16"	1/4"		48,00
1002B0506	8,0	5/16"	3/8"		48,00
1002B0604	9,5	3/8"	1/4"		67,50
1002B0606	9,5	3/8"	3/8"		51,00
1002B0608	9,5	3/8"	1/2"		67,50
1002B0808	12,7	1/2"	1/2"		69,50
1002B0812	12,7	1/2"	3/4"		92,00
1002B1008	16,0	5/8"	1/2"		92,00
1002B1012	16,0	5/8"	3/4"		126,00
1002B1212	19,0	3/4"	3/4"		112,00
1002B1216	19,0	3/4"	1"		118,00
1002B1616	25,0	1"	1"		135,00
Blank = Lagervare i Norge 0 = Lagervare i Sverige og/eller Frankrike					



Ansats, messing

Artikkel nr	Gjenge 1 BSP	Gjenge 2 BSP	Lagerkode	Pris kr/stk.
Overgang M360, flat tetning, messing, male / female				
M3600604	3/8"	1/4"	0	20,00
M3600806	1/2"	3/8"	0	23,50
M3601206	3/4"	3/8"	0	36,00
M3601208	3/4"	1/2"	0	33,00
M3601612	1"	3/4"	0	48,00
Ansats M367, flat tetning, messing, male / male				
M36702	1/8"	1/8"	0	17,00
M36704	1/4"	1/4"	0	18,50
M36706	3/8"	3/8"	0	22,50
M36708	1/2"	1/2"	0	29,00
M36712	3/4"	3/4"	0	41,50
M36716	1"	1"	0	56,00
M36720	1 1/4"	1 1/4"	0	87,50
Ansats M368, flat tetning, messing, male / male				
M3680402	1/4"	1/8"		23,50
M3680604	3/8"	1/4"		24,50
M3680806	1/2"	3/8"		36,00
M3681206	3/4"	3/8"		57,00
M3681208	3/4"	1/2"		50,00
M3681608	1"	1/2"		74,50
M3681612	1"	3/4"		74,50
M3682016	1 1/4"	1"		102,00
Muffe M375, flat tetning, messing, female / female				
M37502	1/8"	1/8"	0	21,50
M37504	1/4"	1/4"	0	26,50
M37506	3/8"	3/8"	0	26,50
M37508	1/2"	1/2"	0	37,00
M37512	3/4"	3/4"	0	56,00
M37516	1"	1"	0	92,00
M37520	1 1/4"	1 1/4"	0	119,00
T - rør M380, flat tetning, messing, female / female / female				
M38002	1/8"	1/8"	0	83,50
M38004	1/4"	1/4"	0	83,50
M38006	3/8"	3/8"	0	87,50
M38008	1/2"	1/2"	0	87,50
M38012	3/4"	3/4"	0	113,00
M38016	1"	1"	0	150,00
M38020	1 1/4"	1 1/4"	0	426,00
Blank = Lagervare i Norge 0 = Lagervare i Sverige og/eller Frankrike				



Skjøterør, stål

Artikkel nr	Slangedim. mm.	Slangedim tommer	Lagerkode	Pris kr/stk.
Skjøterør i kadimert stål				
997049	13	1/2"		35,00
997056	19	3/4"		44,00
997064	25	1"		50,00
997072	32	1 1/4"		67,50
997080	38	1 1/2"		81,50
997098	51	2"		99,00
997106	63	2 1/2"		189,00
997114	76	3"		211,00
997122	102	4"		295,00
702509725	127	5"		1113,00
702509726	152	6"		1102,00
Blank = Lagervare i Norge 0 = Lagervare i Sverige og/eller Frankrike				



Skjøterør, messing

Artikkel nr	Slangedim. 1 tommer	Slangedim. 2 tommer	Lagerkode	Pris kr/stk.
Skjøterør i messing				
997035	1/4"			17,00
1005B0406	1/4"	3/8"	0	57,00
1005B05	5/16"		0	37,00
997042	3/8"			18,50
1005B0608	3/8"	1/2"	0	36,00
1005B08	1/2"		0	31,50
1005B0812	1/2"	3/4"	0	69,50
1005B10	5/8"		0	57,00
1005B12	3/4"		0	52,00
1005B16	1"		0	98,00
1005B20	1 1/4"		0	206,00
Blank = Lagervare i Norge 0 = Lagervare i Sverige og/eller Frankrike				



Hurtigkupper og unioner

Rectus Hurtigkupper



Serie 21 KA: Mini kupper for sveisemaskiner.

Serie 21 KB: Mini kupper for vannkjøling.

Serie 021: Mini kupper, koblingsbar med Cejn 220.

Serie 23: Luftkupper, norsk standard, koblingsbar med Hansen 3000/ Cejn 310

Serie 1423:

Luftkupper, Norsk standard med kunststoff hylse fargekodet grønn.



Serie: 1625:

Luftkupper, europeisk standard med kunststoff hylse fargekodet blå



Serie: Luftkupper, europeisk standard, koblingsbar med Cejn 320.

Serie 1625: Luftkupper, europeisk standard med kunststoff hylse, fargekodet.

Serie 33: Luftkupper, koblingsbar med Atlas Copco Qic 10.

Serie 34: Luftkupper, koblingsbar med Atlas Copco Qic 15.

Serie 83: Luftkupper, koblingsbar med Hansen 5000.

Serie 96: Sikkerhatskupper for pusteluft, 2 trinns operert som hindrer ufrivillig frakobling.

1423 og 1625 blister:

Luftkupper pakket i butikk oppheng.



Rectus Std. Original Serie 21



Bruksområde

- Original serie 21, spesielt mye brukt til vannkjøling, sveisemaskiner og argon.
- Også brukt til roboter, luftverktøy etc.

Spesialutførelse

Kan leveres i rustfritt, syrefast og for panelmontering på forespørsel.

Teknisk beskrivelse

Kuplingskropp: Gul messing.

Nipler: Forniklet stål.

Temperaturområde: -20C til +100C.

Arb. trykk: Max 35 bar

Artikkel nr	Slange Id mm	Gjenger tommer	Lagerkode	Pris kr/stk.
Kuplinger:				
Kupling, innvendige gjenger				
5020630		1/8"	0	140,00
5020631		1/4"	0	140,00
5020632		3/8"	0	140,00
Kupling, utvendige gjenger				
5020633		1/8"	0	140,00
5020634		1/4"	0	140,00
5020635		3/8"	0	140,00
Kupling, slangestuss				
5020637	6		0	137,00
5020638	8		0	137,00
5020639	10		0	137,00
Nipler:				
Nippel, slangestuss				
5020641	5		0	27,50
5020642	6		0	27,50
5020643	8		0	33,00
5020644	10		0	33,00
Nippel, innvendige gjenger				
5020646		1/8"	0	34,00
5020647		1/4"	0	34,00
5020648		3/8"	0	48,00
Nippel, utvendige gjenger				
5020649		1/8"	0	27,50
5020650		1/4"	0	27,50
5020651		3/8"	0	48,00
Blank = Lagervare i Norge 0 = Lager Sverige og/eller Frankrike				

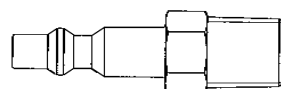
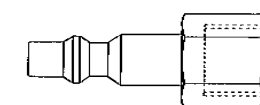
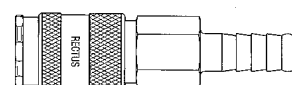
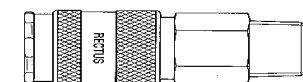
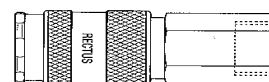

Hurtigkupper og unioner

Rectus Serie 21 KB



Bruksområde

- Mye brukt til vannkjøling. Bla spesielt til sveismaskiner fra Kemppi.
- Ventil i både kupling og nippel.

Spesialutførelse

Kan leveres i rustfritt, syrefast og for panelmontering på forespørsel.

Teknisk beskrivelse

Kuplingskropp: Gul messing.

Nipler: Gul messing.

Temperaturområde: -20C til +100C.

Arb. trykk: Max 35 bar

Artikkel nr	Slange ld mm	Gjenger tommer	Lagerkode	Pris kr/stk.
Kuplinger:				
Kupling, innvendige gjenger				
5020680		1/8"	0	179,00
5020681		1/4"	0	179,00
5020682		3/8"	0	179,00
Kupling, utvendige gjenger				
5020683		1/8"	0	179,00
5020684		1/4"	0	179,00
5020685		3/8"	0	179,00
Kupling, slangestuss				
5020687	6		0	179,00
5020688	8		0	179,00
5020689	10		0	179,00
Nipler:				
Nippel, slangestuss				
5020691	5		0	159,00
5020692	6		0	159,00
5020693	8		0	180,00
5020694	10		0	180,00
Nippel, innvendige gjenger				
5020696		1/8"	0	142,00
5020697		1/4"	0	142,00
5020698		3/8"	0	161,00
Nippel, utvendige gjenger				
5020699		1/8"	0	142,00
5020700		1/4"	0	142,00
5020701		3/8"	0	161,00
Blank = Lagervare i Norge 0 = Lager Sverige og/eller Frankrike				

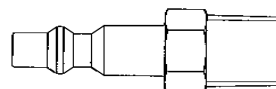
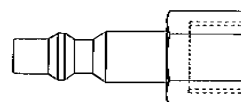
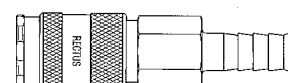
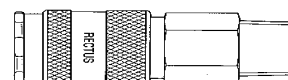
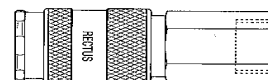

Rectus Serie 021



Bruksområde

- For trykkluft, pusteluft, vannkjøling, måleinstrumenter etc.
- Omkoblbart med CEJN 220.

Spesialutførelse

Kan leveres i rustfritt, og for panelmontering på forespørsel.

Teknisk beskrivelse

Kuplingskropp: Forniklet messing.

Nipler: Forniklet stål.

Temperaturområde: -20C til +100C.

Arb. trykk: Max 35 bar

Artikkel nr	Slange Id mm	Gjenger tommer	Lagerkode	Pris kr/stk.
Kuplinger:				
Kupling, innvendige gjenger				
5020777		1/8"	0	146,00
5020778		1/4"	0	146,00
5020779		3/8"	0	146,00
Kupling, utvendige gjenger				
5020780		1/8"	0	146,00
5020781		1/4"	0	146,00
5020782		3/8"	0	146,00
Kupling, slangestuss				
5020784	6		0	135,00
5020785	8		0	135,00
5020786	10		0	135,00
Nipler:				
Nippel, slangestuss				
5020788	6		0	25,50
5020789	8		0	33,00
5020790	10		0	33,00
Nippel, innvendige gjenger				
5020792		1/8"	0	33,00
5020793		1/4"	0	33,00
5020794		3/8"	0	51,00
Nippel, utvendige gjenger				
5020795		1/8"	0	26,50
5020796		1/4"	0	26,50
5020797		3/8"	0	51,00
Blank = Lagervare i Norge 0 = Lager Sverige og/eller Frankrike				

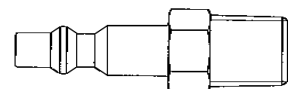
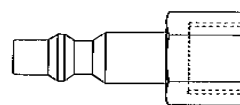
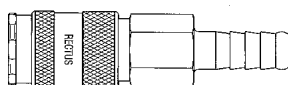
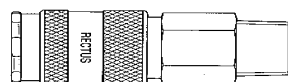
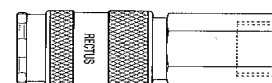

Hurtigkuplinger og unioner

Rectus Serie 23



Bruksområde

- Trykkluft
- Ombyttbar med Cejn 310, Hansen 3000 og Atlas Copco QIC8.

Teknisk beskrivelse:

Kupling: Forniklet messing
 Nipler: Forniklet stål
 Max. WP 35 bar.

Artikkel nr	Slange ld mm	Gjenger tommer	Blister Ant/pk	Lagerkode	Pris kr/stk.
Kuplinger:					
Kupling, innvendige gjenger					
2044380		1/4"			140,00
2044390		3/8"			140,00
2044400		1/2"			140,00
Kupling, utvendige gjenger					
2044410		1/4"			140,00
2044420		3/8"			140,00
2044430		1/2"			140,00
Kupling, slangestuss					
2044440	6				140,00
2044450	8				140,00
2044460	10				140,00
2044470	13				140,00
Nipler:					
Nippel,					
2044480	6				30,50
2044480B	6		2		72,00
2044490	8				30,50
2044490B	8		2		72,00
2044500	10				30,50
2044500B	10		2		72,00
2044510	13				31,50
2044510B	13		2		74,00
Nippel, innvendige gjenger (løse og blisterpakke) Blisterpakker er priset/selger pr. blister					
2044560		1/8"			29,00
2044560B		1/8"	2		68,50
2044570		1/4"			30,50
2044570B		1/4"	2		72,00
2044580		3/8"			41,50
2044580B		3/8"	2		93,50
2044590		1/2"			63,00
2044590B		1/2"	2		136,00
Nippel,					
2044520		1/8"			27,50
2044520B		1/8"	2		65,50
2044530		1/4"			27,50
2044530B		1/4"	2		65,50
2044540		3/8"			36,00
2044540B		3/8"	2		82,00
2044550		1/2"			56,00
2044550B		1/2"	2		123,00

B i art. nr. = blisterpakket

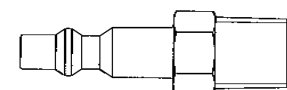
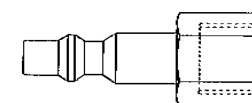
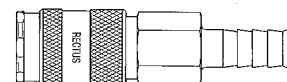
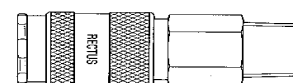
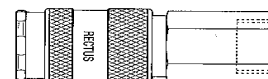

Rectus Serie 1423 (Serie 23 med kunststoffhylse og grønn fargekoding)



Bruksområde

- Trykkluft. Fargekodet for å lettere identifisere kplingstype.
- Ombyttbar med Cejn 310, Hansen 3000 og Atlas Copco QIC8.
- For nipler, se Rectus serie 23

Teknisk beskrivelse:

Kupling: Forniklet messing, med fargekodet hylse
 Nipler: Se serie 23
 Max. WP 35 bar.

Artikkel nr	Slange Id mm	Gjenger tommer	Blister Ant/pk	Lagerkode	Pris kr/stk.
Kuplinger:					
Kupling, innvendige gjenger					
2044380K		1/4"			140,00
2044390K		3/8"			140,00
2044400K		1/2"			140,00
Kupling, innvendige gjenger, blisterpakket					
2044380KB		1/4"	1		151,00
2044390KB		3/8"	1		151,00
2044400KB		1/2"	1		151,00
Kupling, utvendige gjenger					
2044410K		1/4"			140,00
2044420K		3/8"			140,00
2044430K		1/2"			140,00
Kupling, utvendige gjenger, blisterpakket					
2044410KB		1/4"	1		151,00
2044420KB		3/8"	1		151,00
2044430KB		1/2"	1		151,00
Kupling, slangestuss					
2044440K	6				140,00
2044450K	8				140,00
2044460K	10				140,00
2044470K	13				140,00
Kupling, slangestuss, blisterpakket					
2044440KB	6				151,00
2044450KB	8				151,00
2044460KB	10				151,00
2044470KB	13				151,00
For nipler, både løse og blisterpakkede: Se Rectus serie 23 B i art. nr. = blisterpakket					

Bruksområde

- Trykkluft. ihht. til den såkalte "Eurostandard", Og er den mest brukt kuplingen i bl.a. Sverige.. Har blitt mer og mer vanlig også i Norge.
- Ombyttbar med Cejn 320.

Teknisk beskrivelse

Kuplingskropp: Forniklet messing.

Nipler: Forniklet stål

Arb. trykk: Max 35 bar

Artikkel nr	Slange ld mm	Gjenger tommer	Blister ant/pk	Lagerkode	Pris kr/stk.
Kuplinger:					
Kupling, innvendige gjenger					
2044380E		1/4"			140,00
2044390E		3/8"			140,00
2044400E		1/2"			140,00
Kupling, utvendige gjenger					
2044410E		1/4"			140,00
2044420E		3/8"			140,00
2044430E		1/2"			140,00
Kupling, slangestuss					
2044440E	6				140,00
2044450E	8				140,00
2044460E	10				140,00
2044470E	13				140,00
Nipler:					
Nippel, slangestuss (løse og blisterpakkede) Blisterpakker er priset/selges pr. blister					
2044480E	6				31,50
2044480EB	6		2		74,00
2044490E	8				31,50
2044490EB	8		2		74,00
2044500E	10				31,50
2044500EB	10		2		74,00
2044510E	13				39,50
2044510EB	13		2		89,50
Nippel, innvendige gjenger (løse og blisterpakkede) Blisterpakker er priset/selges pr. blister					
2044560E		1/8"			35,00
2044560EB		1/8"	2		76,00
2044570E		1/4"			35,00
2044570EB		1/4"	2		76,00
2044580E		3/8"			44,00
2044580EB		3/8"	2		82,00
2044590E		1/2"			71,00
2044590EB		1/2"	2		153,00
Nippel, utvendige gjenger (løse og blisterpakkede) Blisterpakker er priset/selges pr. blister					
2044520E		1/8"			33,00
2044520EB		1/8"	2		76,00
2044530E		1/4"			33,00
2044530EB		1/4"	2		76,00
2044540E		3/8"			36,00
2044540EB		3/8"	2		82,00
2044550E		1/2"			67,50
2044550EB		1/2"	2		146,00
B i art. nr. = blisterpakket					

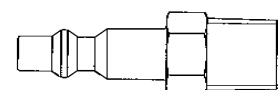
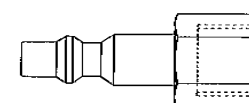
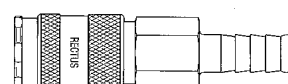
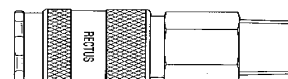
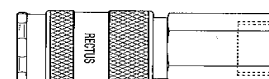

Rectus Serie 11625 (Serie 25 med kunststoffhylse og BLÅ fargekoding)



Bruksområde

- Trykkluft. Fargekodet for å lettere identifisere kplingstype. Rectus 1625 (25) er ihht. til den såkalte "Eurostandard", Og er den mest brukt kplingen i bl.a. Sverige.. Har blitt mer og mer vanlig også i Norge.
- Ombyttbar med Cejn 320
- For nipler, se Rectus serie 25

Teknisk beskrivelse:

Kupling: Forniklet messing, med fargekodet hylse
Nipler: Se serie 25
Max. WP 35 bar.

Artikkel nr	Slange ld mm	Gjenger tommer	Blister Ant/pk	Lagerkode	Pris kr/stk.
Kuplinger:					
Kupling, innvendige gjenger					
2044380EK		1/4"			140,00
2044390EK		3/8"			140,00
2044400EK		1/2"			140,00
Kupling, innvendige gjenger, blisterpakket					
2044380EKB		1/4"	1		151,00
2044390EKB		3/8"	1		151,00
2044400EKB		1/2"	1		151,00
Kupling, utvendige gjenger					
2044410EK		1/4"			140,00
2044420EK		3/8"			140,00
2044430EK		1/2"			140,00
Kupling, utvendige gjenger, blisterpakket					
2044410EKB		1/4"	1		151,00
2044420EKB		3/8"	1		151,00
2044430EKB		1/2"	1		151,00
Kupling, slangestuss					
2044440EK	6				140,00
2044450EK	8				140,00
2044460EK	10				140,00
2044470EK	13				140,00
Kupling, slangestuss, blisterpakket					
2044440EKB	6		1		151,00
2044450EKB	8		1		151,00
2044460EKB	10		1		151,00
2044470EKB	13		1		151,00
For nipler, både løse og blisterpakkede: Se Rektus serie 25 B i art. nr. = blisterpakket					

Rectus Serie 33



Bruksområde

- En trykkluftskupling med høy luftgjennomstrømning og fleksibilitet.
- Kuplingen er ombyttbar med ATLAS COPCO QIC 10.

Teknisk beskrivelse

Kuplingskropp: Forniklet stål.

Nipler: Forniklet stål

Temperaturområde: -20C til +100 C.

Arb. trykk: Max 35 bar

Artikkel nr	Slange ld mm	Gjenger tommer	Lagerkode	Pris kr/stk.
Kuplinger:				
Kupling, innvendige gjenger				
5020800		1/4"	0	202,00
5020801		3/8"	0	202,00
5020802		1/2"	0	226,00
Kupling, utvendige gjenger				
5020803		1/4"	0	202,00
5020804		3/8"	0	202,00
5020805		1/2"	0	218,00
Kupling, slangestuss				
5020806	6		0	202,00
5020807	8		0	202,00
5020808	10		0	202,00
5020809	12		0	202,00
Nipler:				
Nippel, slangestuss				
5020810	6		0	41,50
5020811	8		0	41,50
5020812	10		0	41,50
5020813	12		0	60,50
Nippel, innvendige gjenger				
5020815		1/4"	0	41,50
5020816		3/8"	0	41,50
5020817		1/2"	0	60,50
Nippel, utvendige gjenger				
5020819		1/4"	0	41,50
5020820		3/8"	0	41,50
5020821		1/2"	0	60,50
Blank = Lagervare i Norge 0 = Lager Sverige og/eller Frankrike				

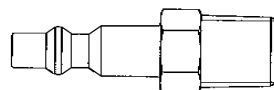
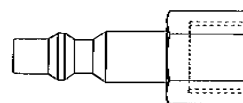
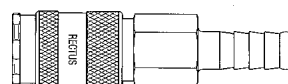
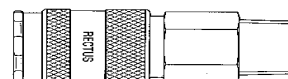
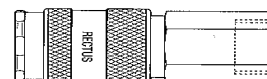

Rectus Serie 34



Bruksområde

- En trykkluftskupling med høy luftgjennomstrømning.
- Kuplingen er ombyttbar med ATLAS COPCO QIC 15.

Teknisk beskrivelse

kuplingskropp: Forniklet stål.

Nipler: Forniklet stål

Temperaturområde: -20C til +100 C.

Arb. trykk: Max 35 bar

Artikkel nr	Slange ld mm	Gjenger tommer	Lagerkode	Pris kr/stk.
Kuplinger:				
Kupling, innvendige gjenger				
5020600		1/4"	0	303,00
5020601		3/8"	0	303,00
5020602		1/2"	0	303,00
5020603		3/4"	0	335,00
Kupling, utvendige gjenger				
5020604		1/4"	0	303,00
5020605		3/8"	0	303,00
5020606		1/2"	0	303,00
5020607		3/4"	0	335,00
Kupling, slangestuss				
5020608	6		0	303,00
5020609	10		0	303,00
5020610	13		0	303,00
5020611	19		0	344,00
Nipler:				
Nippel, slangestuss				
5020612	6		0	59,50
5020613	10		0	59,50
5020614	13		0	59,50
5020615	16		0	59,50
Nippel, innvendige gjenger				
5020616		1/4"	0	59,50
5020617		3/8"	0	59,50
5020618		1/2"	0	59,50
Nippel, utvendige gjenger				
5020619		1/4"	0	59,50
5020620		3/8"	0	59,50
5020621		1/2"	0	59,50
Blank = Lagervare i Norge 0 = Lager Sverige og/eller Frankrike				

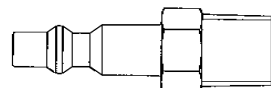
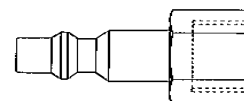
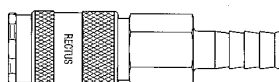
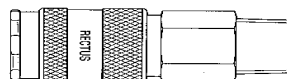
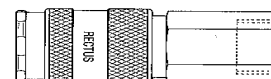

Rectus Serie 83

Bruksområde

- Trykkluft.
- Kuplingen er ombyttbar med Hansen 5000

Teknisk beskrivelse:

Kupling: Stål m/herdet hylse, gulforsinket
Gjennomstrømning 3600 ltr. v/6 bar
Max. WP 105 bar.

Artikkel nr	Slange ld mm	Gjenger tommer	Tilsvarende Hansen	Lagerkode	Pris kr/stk.
Kuplinger:					
Kupling, innvendige gjenger					
5020823		3/8"	5000	0	419,00
5020824		1/2"	5200	0	419,00
5020825		3/4"	5400	0	427,00
Kupling, utvendige gjenger					
5020826		3/8"	5100	0	419,00
5020827		1/2"	5300	0	419,00
5020828		3/4"	5500	0	427,00
Kupling, slangestuss					
5020829	10		5700	0	419,00
5020830	13		5800	0	419,00
5020831	20		5900	0	419,00
Nippler					
Nippel, slangestuss					
5020834	10		59	0	70,50
5020835	13		60	0	70,50
5020837	20		61	0	100,00
Nippel, innvendige gjenger					
5020838		3/8"	53	0	70,50
5020839		1/2"	55	0	70,50
5020840		3/4"	57	0	98,00
Nippel, utvendige gjenger					
5020842		3/8"	52	0	70,50
5020843		1/2"	54	0	70,50
5020844		3/4"	56	0	98,00

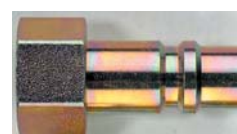
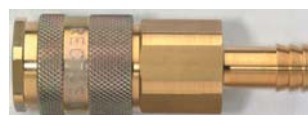
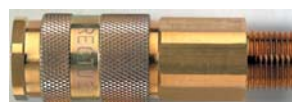
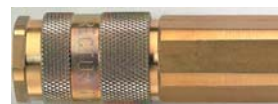

Rectus Serie 96



Bruksområde

- Sikkerhetskupling for pusteluft.
- Kuplingen er ombyttbar med CEJN 342.

Teknisk beskrivelse

Kuplingskropp: Forniklet messing.
Nipler: Forniklet messing.
 Temperaturområde: -20C til +100 C.
Arb. trykk: Max 35 bar

Artikkel nr	Slange Id mm	Gjenger tommer	Lagerkode	Pris kr/stk.
Kuplinger:				
Kupling, innvendige gjenger				
5020760		1/4"	0	316,00
5020761		3/8"	0	316,00
Kupling, utvendige gjenger				
5020762		1/4"	0	316,00
5020763		3/8"	0	316,00
Kupling, slangestuss				
5020764	6		0	316,00
5020766	10		0	316,00
5020768	13			348,00
Nipler:				
Nippel, slangestuss				
5020769	6		0	47,00
5020770	10		0	47,00
5020771	13		0	52,00
Nippel, innvendige gjenger				
5020772		1/4"	0	60,50
5020773		3/8"	0	60,50
Nippel, utvendige gjenger				
5020774		1/4"	0	60,50
5020775		3/8"	0	60,50
Støvhette				
SK23S	Støvhette for Hun kupling		0	39,50
SK12S	Støvhette for Han kupling		0	24,50
Blank = Lagervare i Norge 0 = Lager Sverige og/eller Frankrike				

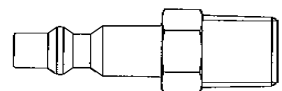
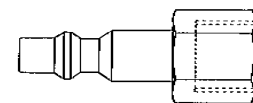
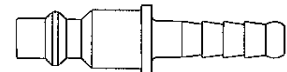
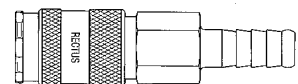
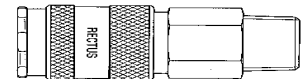
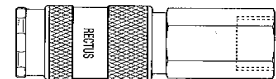

Hansen hurtigkupper 3000

Teknisk beskrivelse

Kuplingskropp: Forniklet messing.

Låsehylse: Herdet, forniklet stål.

Ventil:

Fjær, kuler:

O-ring:

Nipler:

Temperaturområde: -40C til +100C.

Artikkel nr	Type	Gjenger tommer	Lagerkode	Pris kr/stk.
Kuplinger:				
Kupling, innvendige gjenger				
HAN3000	3000	1/4"		215,00
HAN3200	3200	3/8"		231,00
Kupling, utvendige gjenger				
HAN3100	3100	1/4"		215,00
HAN3300	3300	3/8"		231,00
Kupling, slangestuss				
HAN3600	3600	1/4"		233,00
HAN3700	3700	3/8"		237,00
Nipler:				
Nippel, slangestuss				
HAN16	16	1/4"		52,00
HAN17	17	3/8"		52,00
Nippel, innvendige gjenger				
HAN11	11	1/4"		41,50
HAN15	15	3/8"		75,00
Nippel, utvendige gjenger				
HAN10	10	1/4"		34,00
HAN14	14	3/8"		44,00
NPT - gjenger. Blank = Lagervare i Norge 0 = Lager Sverige og/eller Frankrike				

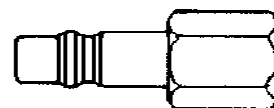
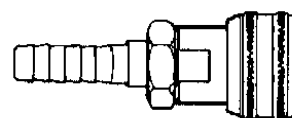

Hansen hurtigkupper 5000

Bruksområde

- Generelt for trykkluft.
- Trykkluftsverktøy.
- Væsker under lave trykk.

Beskrivelse

- Messingkupper med slangestuss eller NPT gjenger.

Artikkel nr	Type	Gjenger tommer	Lagerkode	Pris kr/stk.
Kupper:				
Kupling, innvendige gjenger				
HAN5000	5000	3/8"		414,00
HAN5200	5200	1/2"		421,00
HAN5400	5400	3/4"		430,00
Kupling, utvendige gjenger				
HAN5100	5100	3/8"		414,00
HAN5300	5300	1/2"		414,00
HAN5500	5500	3/4"		430,00
Kupling, slangestuss				
HAN5700	5700	3/8"		458,00
HAN5800	5800	1/2"		462,00
HAN5900	5900	3/4"		469,00
Nipler:				
Nippel, slangestuss				
HAN59	59	3/8"		100,00
HAN60	60	1/2"		100,00
HAN61	61	3/4"		139,00
Nippel, innvendige gjenger				
HAN53	53	3/8"		99,00
HAN55	55	1/2"		107,00
HAN57	57	3/4"		148,00
Nippel, utvendige gjenger				
HAN52	52	3/8"		85,00
HAN54	54	1/2"		92,00
HAN56	56	3/4"		132,00
Blank = Lagervare i Norge 0 = Lager Sverige og/eller Frankrike				

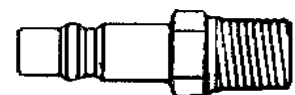
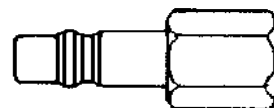
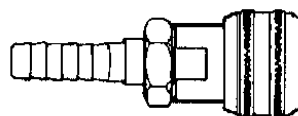
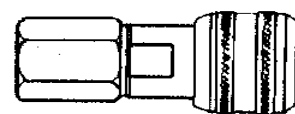

Nito hurtigkupper

Nito kupperssystem

Bruksområde

- Generelt for vann.

Beskrivelse

- Kupperssystem i presisjonsdreiet messing, med armaturforkromming.
- Mye brukt for vann innen landbruk, industri, håndverk og hus/hage, spesielt i forbindelse med spylepistoler.
- Lagerføres med 1/2" kupperstørrelse for forskjellige slangestørrelser. Kan på forespørsel også leveres med 3/4" og 1" kupperhode.

Teknisk beskrivelse

Kupperkropp: Forkrommet messing.

Låsekappe: Forkrommet messing.

Låsering: Rustfritt stål.

Fjær: Rustfritt stål.

Låsekule: Bronse.

O-ring: Nitril.

Temperaturområde: -40C til +100C.

Max anbefalt arb. trykk: 25 bar.

På forespørsel kan det leveres:

Pakninger i EPDM eller Viton.

Artikkel nr	Gjenger BSP	Slangedim mm	Lagerkode	Pris kr/stk.
Nito hurtigkupper 1/2"				
Kupper:				
Kupling, innvendige gjenger				
9320609	1/2"			165,00
9320613	3/4"			165,00
Kupling, utvendige gjenger				
9320624	1/2"			171,00
9320625	3/4"			175,00
Kupling, slangestuss				
9320615		10,0		165,00
9320619		13,0		145,00
9320623		19,0		182,00
Nipler:				
Nippel, innvendige gjenger				
9320676	3/8"			52,00
9320669	1/2"			57,00
9320673	3/4"			61,50
Nippel, utvendige gjenger				
9320709	3/8"			57,00
9320699	1/2"			57,00
9320703	3/4"			60,50
Nippel, slangestuss				
9320643		10,0		57,00
9320639		13,0		57,00
9320656		13,0-19,0		79,50
Blank = Lagervare i Norge 0 = Lager Sverige og/eller Frankrike				

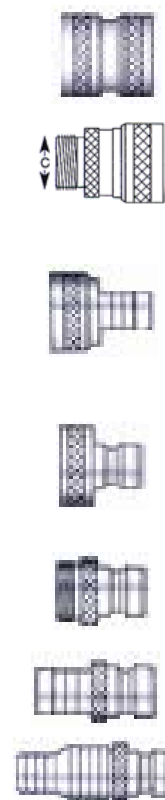

Laux og Cam action hurtigkupper

LAUX, modell 42

Bruksområde

- Hurtigkupper med automatisk låsesperre på hun-del. (OBS! Ikke ombyttbar med mod. C)
- BSP-gjenger.
- Mye brukt på slanger for sement, mel, korn, fôr, septikk etc. samt på vanningsanlegg og for lufttilførsel.

Teknisk beskrivelse

Material: Galvanisert stål.
pakning: EPDM som standard.
NBR for olje og bensin.
Arbeidstrykk: 12,5 bar for væsker
8 bar for trykkluft.

Artikkel nr	Benevning	Slange Id tommer	Nominell Id mm	Lager-kode	Pris kr/stk.
Hun, slangenippel					
917625	KMS 48	2"	48 - 50		799,00
917633	KMS 60	2 1/2"	60 - 65		1108,00
917641	KMS 76	3"	76 - 80		1173,00
917658	KMS 102	4"	102 - 100		1546,00
917665	KMS 133	5"	133 - 125		2341,00
917674	KMS 152	6"	152 - 150		2920,00
Han, slangenippel					
917682	KVS 48	2"	48 - 50		324,00
917690	KVS 60	2 1/2"	60 - 65		539,00
917708	KVS 76	3"	76 - 80		461,00
917716	KVS 102	4"	102 - 100		661,00
917724	KVS 133	5"	133 - 125		898,00
917732	KVS 152	6"	152 - 150		1024,00
Hun, utvendige gjenger BSP					
917740	KMG 48	2"	48 - 50		903,00
917757	KMG 60	2 1/2"	60 - 65		1604,00
917765	KMG 76	3"	76 - 80		1407,00
917773	KMG 102	4"	102 - 100		1762,00
917781	KMG 133	5"	133 - 125		2090,00
917799	KMG 152	6"	152 - 150		3273,00
Han, utvendige gjenger BSP					
917807	KVG 48	2"	48 - 50		532,00
917815	KVG 60	2 1/2"	60 - 65		645,00
917823	KVG 76	3"	76 - 80		554,00
917831	KVG 102	4"	102 - 100		725,00
917849	KVG 133	5"	133 - 125		820,00
917856	KVG 152	6"	152 - 150		1310,00
Lokk hun					
995167	KXM 48		48 - 50		X
995175	KXM 76		76 - 80		1069,00
995183	KXM 102		102 - 100		1308,00
995209	KXM 152		152 - 150		2595,00
Lokk han					
995217	KXV 48		48 - 50		151,00
995225	KXV 76		76 - 80		222,00
995233	KXV 102		102 - 100		250,00
995258	KXV 152		152 - 150		460,00
Sveisenippel hun					
995068	KKM 48		48 - 50		797,00
995076	KKM 76		76 - 80		1124,00
995084	KKM 102		102 - 100		1344,00
995100	KKM 152		152 - 150		2742,00

Blank = Lagervare i Norge.
0 = Lagervare i Sverige og/eller Frankrike.
X = Pris på forespørsel



Artikkel nr	Benevning	Slange Id tommer	Nominell Id mm	Lager-kode	Pris kr/stk.
Sveisenippel han					
995118	KKV 48		48 - 50		293,00
995126	KKV 76		76 - 80		406,00
995134	KKV 102		102 - 100		497,00
995159	KKV 152		152 - 150		840,00
Standard pakning EPDM					
1462340	PAKNING KKG EPDM 48		2"		77,50
1462350	PAKNING KKG EPDM 76		3"		87,50
1462360	PAKNING KKG EPDM 102		4"		146,00
1559090	PAKNING KKG EPDM 133		5"		357,00
1556000	PAKNING KKG EPDM 152		6"		337,00
Blank = Lagervare i Norge. 0 = Lagervare i Sverige og/eller Frankrike. X = Pris på forespørsel					



LAUX, modell C

Bruksområde

- Hurtigkupling med hull for sikringsplint.
- BSP-gjenger.
- Mye brukt på slanger for sement, mel, korn, fôr, septikk etc. samt på vanningsanlegg og for lufttilførsel.

Teknisk beskrivelse

Material: Galvanisert stål.
pakning: EPDM som standard.
NBR for olje og bensin.
Arbeidstrykk: 12,5 bar for væsker
8 bar for trykkluft.

Artikkel nr	Benevning	Slange Id tommer	Nominell Id mm	Lager- kode	Pris kr/stk.
Hun, slangenippel					
2917330	KMS 50	2"	50 - 50	0	378,00
2917340	KMS 70	2 1/2"	70 - 63	0	597,00
2917350	KMS 89	3"	89 - 76	0	700,00
2917260	KMS 108	4"	108 - 100	0	1234,00
2917370	KMS 133	5"	133 - 125	0	1504,00
2917380	KMS 159	6"	159 - 150	0	2078,00
Han, slangenippel					
2917450	KVS 50	2"	50 - 50	0	211,00
2917460	KVS 70	2 1/2"	70 - 63	0	338,00
2917470	KVS 89	3"	89 - 76	0	378,00
2917480	KVS 108	4"	108 - 100	0	571,00
2917490	KVS 133	5"	133 - 125	0	858,00
2917500	KVS 159	6"	159 - 150	0	1070,00
Hun, utvendige gjenger BSP					
2917390	KMG 50	2"	50 - 50	0	483,00
2917400	KMG 70	2 1/2"	70 - 63	0	807,00
2917410	KMG 89	3"	89 - 76	0	794,00
2917420	KMG 108	4"	108 - 100	0	1198,00
2917430	KMG 133	5"	133 - 125	0	1468,00
2917440	KMG 159	6"	159 - 150	0	2709,00
Han, utvendige gjenger BSP					
2917510	KVG 50	2"	50 - 50	0	249,00
2917520	KVG 70	2 1/2"	70 - 63	0	292,00
2917530	KVG 89	3"	89 - 76	0	648,00
2917540	KVG 108	4"	108 - 100	0	614,00
2917550	KVG 133	5"	133 - 125	0	827,00
2917560	KVG 159	6"	159 - 150	0	1117,00
Lokk hun					
2917650	KXM 50		50 - 50	0	283,00
2917660	KXM 89		89 - 76	0	1161,00
2917670	KXM 108		108 - 100	0	1374,00
2917680	KXM 159		159 - 150	0	1167,00
Lokk han					
2917690	KXV 50		50 - 50	0	123,00
2917700	KXV 89		89 - 76	0	210,00
2917710	KXV 108		108 - 100	0	240,00
2917720	KXV 159		159 - 150	0	498,00
Sveisenippel hun					
2917570	KKM 50		50 - 50	0	204,00
2917580	KKM 89		89 - 76	0	378,00
2917590	KKM 108		108 - 100	0	552,00
2917600	KKM 159		159 - 150	0	984,00

0 = Lagervare i Sverige og/eller Frankrike
Blank = Lagervare i Norge



Artikkel nr	Benevning	Slange Id tommer	Nominell Id mm	Lager- kode	Pris kr/stk.
Sveisenippel han					
2917610	KKV 50		50 - 50	0	56,00
2917620	KKV 89		89 - 76	0	101,00
2917630	KKV 108		108 - 100	0	115,00
2917640	KKV 159		159 - 150	0	X
Standard pakning EPDM					
2917730	PAKNING KKG EPDM 48	2"		0	35,00
2917740	PAKNING KKG EPDM 76	3"		0	55,00
2917750	PAKNING KKG EPDM 102	4"		0	72,50
2917760	PAKNING KKG EPDM 133	5"		0	134,00
2917770	PAKNING KKG EPDM 152	6"		0	169,00
0 = Lagervare i Sverige og/eller Frankrike Blank = Lagervare i Norge					



Cam Action, Part A hurtigkupper

Bruksområde

Den vanligste og mest brukte hurtigkupperen. For olje, bensin, kjemikalier, vann, gass, trykk- og vakuumpplikasjoner.

Pga et bredt sortiment av ulike materialer kan kupperen brukes i mange applikasjoner.

Egenskaper

- Lett og enkel å montere.

Teknisk beskrivelse

Materiale: p AL = Aluminium.

SS = rustfritt stål AISI 316.

BR = Bronse/messing.

PP = Polypropylen.

Pakning: Oljebestandig NBR.

Andre materialer kan leveres.

Arbeidstrykk:

1/2" = 10 bar

3/4" - 2" = 17 bar

2 1/2" = 10 bar.

3" - 4" = 7 bar

5" - 6" = 5 bar

Artikkel nr	Benevning	Gjenger tommer	Slange Id mm	Lagerkode	Pris kr/stk.
Part A, hankupling/innvendige Gjenger BSP, aluminium					
914739	CAM-AL A 19 mm	3/4"	19	0	X
914747	CAM-AL A 25 mm	1"	25	0	98,00
914754	CAM-AL A 32 mm	1 1/4"	32		132,00
914762	CAM-AL A 38 mm	1 1/2"	38		130,00
914770	CAM-AL A 51 mm	2"	51		160,00
914788	CAM-AL A 64 mm	2 1/2"	64		251,00
914796	CAM-AL A 76 mm	3"	76		300,00
914804	CAM-AL A 102 mm	4"	102		679,00
914812	CAM-AL A 127 mm	5"	127	0	1109,00
914820	CAM-AL A 152 mm	6"	152	0	1433,00
Part A, hankupling/innvendige gjenger BSP, AISI 316					
2060150	CAM-SS A 25 mm	1"	25	0	238,00
2060160	CAM-SS A 32 mm	1 1/4"	32		369,00
2060170	CAM-SS A 38 mm	1 1/2"	38	0	417,00
915579	CAM-SS A 51 mm	2"	51		512,00
2060190	CAM-SS A 64 mm	2 1/2"	64	0	910,00
915595	CAM-SS A 76 mm	3"	76	0	966,00
915603	CAM-SS A 102 mm	4"	102	0	1513,00
915629	CAM-SS A 152 mm	6"	152	0	3772,00
Part A, hankupling/innvendige gjenger BSP, messing					
916346	CAM-BR A 25 mm	1"	25		137,00
916353	CAM-BR A 32 mm	1 1/4"	32		176,00
916361	CAM-BR A 38 mm	1 1/2"	38		217,00
916379	CAM-BR A 51 mm	2"	51		310,00
916387	CAM-BR A 64 mm	2 1/2"	64		547,00
916395	CAM-BR A 76mm	3"	76		567,00
916408	CAM-BR A 102 mm	4"	102		1241,00
916411	CAM-BR A 127 mm	5"	127	0	2022,00
916429	CAM-BR A 152 mm	6"	152		2707,00
Part A, hankupling/innvendige gjenger BSP, polypropylen					
PPA100	CAM-PP A 25 mm	1"	25	0	X
PPA150	CAM-PP A 38 mm	1 1/2"	38	0	X
PPA200	CAM-PP A 51 mm	2"	51	0	126,00
PPA300	CAM-PP A 76 mm	3"	76	0	300,00
0 = Lagervare i Sverige og/eller Frankrike Blank = Lagervare i Norge X = Pris på forespørsel					



Cam Action, Part B hurtigkupper

Bruksområde

Den vanligste og mest brukte hurtigkupperen. For olje, bensin, kjemikalier, vann, gass, trykk- og vakuumpplikasjoner.

Pga et bredt sortiment av ulike materialer kan kupperen brukes i mange applikasjoner.

Egenskaper

- Lett og enkel å montere.

Teknisk beskrivelse

Materialer: AL = Aluminium.

SS = rustfritt stål AISI 316.

BR = Bronse/messing.

PP = Polypropylen.

Pakning: Oljebestandig NBR.

Andre materialer kan leveres.

Arbeidstrykk:

1/2" = 10 bar

3/4" - 2" = 17 bar

2 1/2" = 10 bar.

3" - 4" = 7 bar

5" - 6" = 5 bar

Artikkel nr	Benevning	Gjenger tommer	Slange Id mm	Lagerkode	Pris kr/stk.
Part B, hunkupling/utvendige gjenger BSP, aluminium					
914846	CAM-AL B 25 mm	1"	25	0	223,00
914853	CAM-AL B 32 mm	1 1/4"	32	0	339,00
914861	CAM-AL B 38 mm	1 1/2"	38		277,00
914879	CAM-AL B 51 mm	2"	51		309,00
914887	CAM-AL B 64 mm	2 1/2"	64	0	465,00
914895	CAM-AL B 76 mm	3"	76		498,00
914903	CAM-AL B 102 mm	4"	102		735,00
Part B, hunkupling/utvendig gjenger BSP, AISI 316					
2060240	CAM-SS B 25 mm	1"	25	0	466,00
2060250	CAM-SS B 32 mm	1 1/4"	32		596,00
915660	CAM-SS B 38 mm	1 1/2"	38	0	698,00
915678	CAM-SS B 51 mm	2"	51		887,00
2060260	CAM-SS B 64 mm	2 1/2"	64	0	887,00
915694	CAM-SS B 76 mm	3"	74		1560,00
915702	CAM-SS B 102 mm	4"	102		2359,00
Part B, hunkupling/utvendig gjenger BSP, messing					
916445	CAM-BR B 25 mm	1"	25		336,00
916452	CAM-BR B 32 mm	1 1/4"	32	0	489,00
916460	CAM-BR B 38 mm	1 1/2"	38	0	489,00
916478	CAM-BR B 51 mm	2"	51		577,00
916486	CAM-BR B 64 mm	2 1/2"	64	0	764,00
916494	CAM-BR B 76 mm	3"	76		1064,00
916502	CAM-BR B 102 mm	4"	102	0	1624,00
916510	CAM-BR B 127 mm	5"	127	0	2606,00
916528	CAM-BR B 152 mm	6"	152	0	X
Part B, hunkupling/utvendig gjenger BSP, polypropylen					
PPB100	CAM-PP B 25 mm	1	25	0	X
PPB150	CAM-PP B 38 mm	1 1/2	38	0	X
PPB200	CAM-PP B 51 mm	2	51	0	X
PPB300	CAM-PP B 76 mm	3	76	0	X
0 = Lagervare i Sverige og/eller Frankrike Blank = Lagervare i Norge X = Pris på forespørsel					

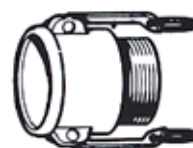

Cam Action, Part C hurtigkupper

Bruksområde

Den vanligste og mest brukte hurtigkupperen. For olje, bensin, kjemikalier, vann, gass, trykk- og vakuumpplikasjoner.

Pga et bredt sortiment av ulike materialer kan kupperen brukes i mange applikasjoner.

Egenskaper

- Lett og enkel å montere.

Teknisk beskrivelse

Materiale: p AL = Aluminium.

SS = rustfritt stål AISI 316.

BR = Bronse/messing.

PP = Polypropylen.

Pakning: Oljebestandig NBR.

Andre materialer kan leveres.

Arbeidstrykk:

1/2" = 10 bar

3/4" - 2" = 17 bar

2 1/2" = 10 bar.

3" - 4" = 7 bar

5" - 6" = 5 bar

Artikkel nr	Benevning	Gjenger tommer	Slange Id mm	Lagerkode	Pris kr/stk.
Part C, hunkupling, slangesokkel, aluminium					
914945	CAM-AL C 25 mm	1"	25		213,00
914952	CAM-AL C 32 mm	1 1/4"	32		321,00
914960	CAM-AL C 38 mm	1 1/2"	38		282,00
914978	CAM-AL C 51 mm	2"	51		314,00
914986	CAM-AL C 64 mm	2 1/2"	64	0	487,00
914994	CAM-AL C 76 mm	3"	76		510,00
915009	CAM-AL C 102 mm	4"	102		750,00
915017	CAM-AL C 127 mm	5"	127	0	1518,00
915025	CAM-AL C 152 mm	6"	152	0	1711,00
Part C, hunkupling, slangesokkel, AISI 316					
915768	CAM-SS C 16 mm	1"	16		433,00
2060330	CAM-SS C 32 mm	1 1/4"	32		875,00
915769	CAM-SS C 38 mm	1 1/2"	38		701,00
915777	CAM-SS C 51 mm	2"	51		877,00
2060350	CAM-SS C 64 mm	2 1/2"	64	0	1097,00
915793	CAM-SS C 76 mm	3"	76		1652,00
2060370	CAM-SS C 102 mm	4"	102		2356,00
915819	CAM-SS C 127 mm	5"	127	0	3988,00
915827	CAM-SS C 152 mm	6"	152	0	6439,00
Part C, hunkupling, slangesokkel, messing					
916544	CAM-BR C 25 mm	1"	25		352,00
916551	CAM-BR C 32 mm	1 1/4"	32		514,00
916569	CAM-BR C 38 mm	1 1/2"	38		534,00
916577	CAM-BR C 51 mm	2"	51		593,00
916581	CAM-BR C 64 mm	2 1/2"	64		926,00
916593	CAM-BR C 76 mm	3"	76		995,00
916601	CAM-BR C 102 mm	4"	102		1636,00
916619	CAM-BR C 127 mm	5"	127	0	2631,00
916627	CAM-BR C 152 mm	6"	152		3864,00
Part C, hunkupling, slangesokkel, polypropylen					
PPC100	CAM-PP C 19 mm	1"	19	0	176,00
PPC150	CAM-PP C 38 mm	1 1/2"	38	0	X
PPC200	CAM-PP C 50 mm	2"	50	0	260,00
PPC300	CAM-PP C 76 mm	3"	76	0	X
0 = Lagervare i Sverige og/eller Frankrike Blank = Lagervare i Norge X = Pris på forespørsel					

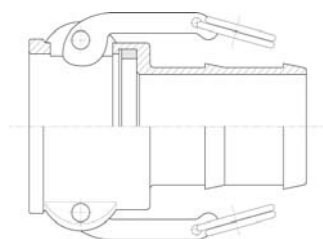

Cam Action, Part D hurtigkupper

Bruksområde

Den vanligste og mest brukte hurtigkupperen. For olje, bensin, kjemikalier, vann, gass, trykk- og vakuumpplikasjoner.

Pga et bredt sortiment av ulike materialer kan kupperen brukes i mange applikasjoner.

Egenskaper

- Lett og enkel å montere.

Teknisk beskrivelse

Materialer: AL = Aluminium.

SS = rustfritt stål AISI 316.

BR = Bronse/messing.

PP = Polypropylen.

Pakning: Oljebestandig NBR.

Andre materialer kan leveres.

Arbeidstrykk:

1/2" = 10 bar

3/4" - 2" = 17 bar

2 1/2" = 10 bar.

3" - 4" = 7 bar

5" - 6" = 5 bar

Artikkel nr	Benevning	Gjenger tommer	Slange Id mm	Lagerkode	Pris kr/stk.
Part D, hunkupling/innvendige gjenger BSP, aluminium					
915041	CAM-AL D 25 mm	1"	25		218,00
915058	CAM-AL D 32 mm	1 1/4"	32	0	X
915066	CAM-AL D 38 mm	1 1/2"	38		330,00
915074	CAM-AL D 51 mm	2"	51		309,00
915082	CAM-AL D 64 mm	2 1/2"	64		488,00
915080	CAM-AL D 76 mm	3"	76		526,00
915108	CAM-AL D 102 mm	4"	102		792,00
915116	CAM-AL D 127 mm	5"	127	0	1430,00
915124	CAM-AL D 152 mm	6"	152	0	1875,00
Part D, hunkupling/innvendige gjenger BSP, AISI 316					
915843	CAM-SS D 25 mm	1"	25		461,00
2060410	CAM-SS D 32 mm	1 1/4"	32		961,00
915868	CAM-SS D 38 mm	1 1/2"	38	0	1082,00
915876	CAM-SS D 51 mm	2"	51		882,00
2060420	CAM-SS D 64 mm	2 1/2"	64	0	1081,00
915892	CAM-SS D 76 mm	3"	76		1518,00
915900	CAM-SS D 102 mm	4"	102	0	2393,00
915926	CAM-SS D 152 mm	6"	152	0	6411,00
Part D, hunkupling/innvendige gjenger BSP, messing					
916643	CAM-BR D 25 mm	1"	25		284,00
916650	CAM-BR D 32 mm	1 1/4"	32		470,00
916668	CAM-BR D 38 mm	1 1/2"	38		477,00
916676	CAM-BR D 51 mm	2"	51		558,00
916684	CAM-BR D 64 mm	2 1/2"	64		817,00
916692	CAM-BR D 76 mm	3"	76		1019,00
916700	CAM-BR D 102 mm	4"	102		1680,00
916718	CAM-BR D 127 mm	5"	127	0	2658,00
916726	CAM-BR D 152 mm	6"	152		3478,00
Part D, hunkupling/innvendige gjenger BSP, polypropylen					
PPD100	CAM-PP D 25 mm	1"	25	0	232,00
PPD150	CAM-PP D 38 mm	1 1/2"	38	0	X
PPD200	CAM-PP D 51 mm	2"	51	0	X
PPD300	CAM-PP D 76 mm	3"	76	0	417,00
0 = Lagervare i Sverige og/eller Frankrike Blank = Lagervare i Norge X = Pris på forespørsel					

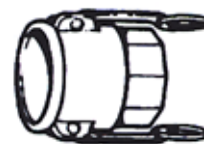

Cam Action, Part E hurtigkupper

Bruksområde

Den vanligste og mest brukte hurtigkupperen. For olje, bensin, kjemikalier, vann, gass, trykk- og vakuumpplikasjoner.

Pga et bredt sortiment av ulike materialer kan kupperen brukes i mange applikasjoner.

Egenskaper

- Lett og enkel å montere.

Teknisk beskrivelse

Materialer: AL = Aluminium.

SS = rustfritt stål AISI 316.

BR = Bronse/messing.

PP = Polypropylen.

Pakning: Oljebestandig NBR.

Andre materialer kan leveres.

Arbeidstrykk:

1/2" = 10 bar

3/4" - 2" = 17 bar

2 1/2" = 10 bar.

3" - 4" = 7 bar

5" - 6" = 5 bar

Artikkel nr	Benevning	Gjenger tommer	Slange Id mm	Lagerkode	Pris kr/stk.
Part E, hankupling, slangesokkel, aluminium					
915140	CAM-AL E 25 mm	1"	25	0	128,00
915157	CAM-AL E 32 mm	1 1/4"	32		146,00
915165	CAM-AL E 38 mm	1 1/2"	38		149,00
915173	CAM-AL E 51 mm	2"	51		194,00
915181	CAM-AL E 64 mm	2 1/2"	64		293,00
915199	CAM-AL E 76 mm	3"	76		336,00
915207	CAM-AL E 102 mm	4"	102		725,00
915215	CAM-AL E 127 mm	5"	127	0	1174,00
915223	CAM-AL E 152 mm	6"	152	0	1518,00
Part E, hankupling, slangesokkel, AISI 316					
915942	CAM-SS E 25 mm	1"	25		330,00
915959	CAM-SS E 32 mm	1 1/4"	32		456,00
915967	CAM-SS E 38 mm	1 1/2"	38		487,00
915975	CAM-SS E 51 mm	2"	51		670,00
915983	CAM-SS E 64 mm	2 1/2"	64		950,00
915991	CAM-SS E 76 mm	3"	76		1228,00
916007	CAM-SS E 102 mm	4"	102	0	2106,00
Part E, hankupling, slangesokkel, messing					
916742	CAM-BR E 25 mm	1"	25		225,00
916759	CAM-BR E 32 mm	1 1/4"	32		309,00
916767	CAM-BR E 38 mm	1 1/2"	38		324,00
916775	CAM-BR E 51 mm	2"	51		434,00
916783	CAM-BR E 64 mm	2 1/2"	64		697,00
916791	CAM-BR E 76 mm	3"	76		728,00
916809	CAM-BR E 102 mm	4"	102		1511,00
916817	CAM-BR E 127 mm	5"	127	0	2673,00
916825	CAM-BR E 152 mm	6"	152		3346,00
Part E, hankupling, slangesokkel, polypropylen					
PPE100	CAM-PP E 25 mm	1"	25	0	85,00
PPE150	CAM-PP E 38 mm	1 1/2"	38	0	X
PPE200	CAM-PP E 51 mm	2"	51	0	112,00
PPE300	CAM-PP E 76 mm	3"	76	0	X
0 = Lagervare i Sverige og/eller Frankrike Blank = Lagervare i Norge X = Pris på forespørsel					

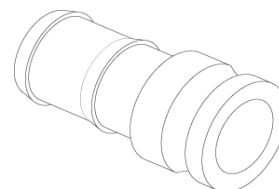

Cam Action, Part F hurtigkupper

Bruksområde

Den vanligste og mest brukte hurtigkupperen. For olje, bensin, kjemikalier, vann, gass, trykk- og vakuumpplikasjoner.

Pga et bredt sortiment av ulike materialer kan kupperen brukes i mange applikasjoner.

Egenskaper

- Lett og enkel å montere.

Teknisk beskrivelse

Materiale: AL = Aluminium.

SS = rustfritt stål AISI 316.

BR = Bronse/messing.

PP = Polypropylen.

Pakning: Oljebestandig NBR.

Andre materialer kan leveres.

Arbeidstrykk:

1/2" = 10 bar

3/4" - 2" = 17 bar

2 1/2" = 10 bar.

3" - 4" = 7 bar

5" - 6" = 5 bar

Artikkel nr	Benevning	Gjenger tommer	Slange Id mm	Lagerkode	Pris kr/stk.
Part F, hankupling /utvendige gjenger BSP, aluminium					
915249	CAM-AL F 25 mm	1"	25		121,00
915256	CAM-AL F 32 mm	1 1/4"	32	0	199,00
915264	CAM-AL F 38 mm	1 1/2"	38		156,00
915272	CAM-AL F 51 mm	2"	51		196,00
915280	CAM-AL F 64 mm	2 1/2"	64	0	336,00
915298	CAM-AL F 76 mm	3"	76		380,00
915306	CAM-AL F 102 mm	4"	102	0	744,00
915314	CAM-AL F 127 mm	5"	127	0	1335,00
915322	CAM-AL F 152 mm	6"	153	0	X
Part F, hankupling/utvendige gjenger BSP, AISI 316					
916049	CAM-SS F 25 mm	1"	25		369,00
1571050	CAM-SS F 32 mm	1 1/4"	32		484,00
1571060	CAM-SS F 38 mm	1 1/2"	38		629,00
916072	CAM-SS F 51 mm	2"	51	0	754,00
1571070	CAM-SS F 64 mm	2 1/2"	64	0	1055,00
916089	CAM-SS F 76 mm	3"	76		1355,00
916106	CAM-SS F 102 mm	4"	102	0	2050,00
Part F, hankupling /utvendige gjenger BSP, messing					
916841	CAM-BR F 25 mm	1"	25		198,00
916858	CAM-BR F 32 mm	1 1/4"	32	0	275,00
916866	CAM-BR F 38 mm	1 1/2"	38		294,00
916874	CAM-BR F 51 mm	2"	51		382,00
916882	CAM-BR F 64 mm	2 1/2"	64	0	655,00
916890	CAM-BR F 76 mm	3"	76		796,00
916908	CAM-BR F 102 mm	4"	102		1360,00
Part F, hankupling /utvendige gjenger BSP, polypropylen					
PPF100	CAM-PP F 25 mm	1"	25	0	107,00
PPF150	CAM-PP F 38 mm	1 1/2"	38	0	X
PPF200	CAM-PP F 51 mm	2"	51	0	150,00
PPF300	CAM-PP F 76 mm	3"	76	0	394,00
0 = Lagervare i Sverige og/eller Frankrike Blank = Lagervare i Norge X = Pris på forespørsel					

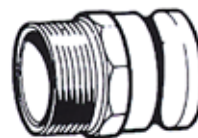

Cam Action, DC hunnlokk

Bruksområde

Den vanligste og mest brukte hurtigkopligen. For olje, bensin, kjemikalier, vann, gass, trykk- og vakuumpplikasjoner.

Pga et bredt sortiment av ulike materialer kan kopligen brukes i mange applikasjoner.

Egenskaper

- Lett og enkel å montere.

Teknisk beskrivelse

Materiale: p AL = Aluminium.

SS = rustfritt stål AISI 316.

BR = Bronse/messing.

PP = Polypropylen.

Pakning: Oljebestandig NBR.

Andre materialer kan leveres.

Arbeidstrykk:

1/2" = 10 bar

3/4" - 2" = 17 bar

2 1/2" = 10 bar.

3" - 4" = 7 bar

5" - 6" = 5 bar

Artikkel nr	Benevning	Gjenger tommer	Slange Id mm	Lagerkode	Pris kr/stk.
DC, hunnlokk, aluminium					
915348	CAM-AL DC 25 mm	1"	25		220,00
915355	CAM-AL DC 32 mm	1 1/4"	32		311,00
915363	CAM-AL DC 38 mm	1 1/2"	38		263,00
915371	CAM-AL DC 51 mm	2"	51		391,00
915389	CAM-AL DC 64 mm	2 1/2"	64		378,00
915397	CAM-AL DC 76 mm	3"	76		383,00
915405	CAM-AL DC 102	4"	102		549,00
915413	CAM-AL DC 127	5"	127	0	1113,00
915421	CAM-AL DC 152	6"	152	0	1379,00
DC, hunnlokk, AISI 316					
1571130	CAM-SS DC 25 mm	1"	25	0	426,00
1571140	CAM-SS DC 32 mm	1 1/4"	32	0	552,00
916163	CAM-SS DC 38 mm	1 1/2"	38	0	697,00
916171	CAM-SS DC 51 mm	2"	51	0	772,00
916189	CAM-SS DC 64 mm	2 1/2"	64	0	935,00
916197	CAM-SS DC 76 mm	3"	76	0	1217,00
916205	CAM-SS DC 102 mm	4"	102	0	1685,00
916213	CAM-SS DC 127 mm	5"	127	0	2594,00
1571180	CAM-SS DC 152 mm	6"	152	0	X
DC, hunnlokk, messing					
916940	CAM-BR DC 25 mm	1"	25		352,00
916957	CAM-BR DC 32 mm	1 1/4"	32		448,00
916965	CAM-BR DC 38 mm	1 1/2"	38		418,00
916973	CAM-BR DC 51 mm	2"	51		484,00
916981	CAM-BR DC 64 mm	2 1/2"	64		672,00
916999	CAM-BR DC 76 mm	3"	76		700,00
917005	CAM-BR DC 102	4"	102		1076,00
917013	CAM-BR DC 127	5"	127	0	2268,00
917021	CAM-BR DC 152	6"	152		X
DC, hunnlokk, polypropylen					
PPH100	CAM-PP DC 25 mm	1"	25	0	176,00
PPH150	CAM-PP DC 38 mm	1 1/2"	38	0	X
PPH200	CAM-PP DC 51 mm	2"	51	0	260,00
PPH300	CAM-PP DC 76 mm	3"	76	0	420,00
0 = Lagervare i Sverige og/eller Frankrike Blank = Lagervare i Norge X = Pris på forespørsel					



Cam Action, DP hunnplugg og oljebestandige pakninger

Bruksområde

Den vanligste og mest brukte hurtigkoplungen. For olje, bensin, kjemikalier, vann, gass, trykk- og vakuumpplikasjoner.

Pga et bredt sortiment av ulike materialer kan koplungen brukes i mange applikasjoner.

Egenskaper

- Lett og enkel å montere.

Teknisk beskrivelse

Materiale: AL = Aluminium.

SS = rustfritt stål AISI 316.

BR = Bronse/messing.

PP = Polypropylen.

Pakning: Oljebestandig NBR.

Andre materialer kan leveres.

Artikkel nr	Benevning	Gjenger tommer	Slange Id mm	Lagerkode	Pris kr/stk.
DP, hunnplugg aluminium					
915447	CAM-AL DP 25 mm	1"	25		122,00
915454	CAM-AL DP 32 mm	1 1/4"	32		150,00
915462	CAM-AL DP 38 mm	1 1/2"	38		151,00
915470	CAM-AL DP 51 mm	2"	51		170,00
915488	CAM-AL DP 64 mm	2 1/2"	64		223,00
915496	CAM-AL DP 76 mm	3"	76		249,00
915504	CAM-AL DP 102	4"	102		382,00
915512	CAM-AL DP 127	5"	127	0	744,00
915520	CAM-AL DP 152	6"	152	0	933,00
DP, hunnplugg AISI 316,					
916247	CAM-SS DP 25 mm	1"	25	0	283,00
1571220	CAM-SS DP 32 mm	1 1/4"	32		369,00
916262	CAM-SS DP 38 mm	1 1/2"	38	0	404,00
916270	CAM-SS DP 51 mm	2"	51	0	442,00
1571240	CAM-SS DP 64 mm	2 1/2"	64	0	697,00
916296	CAM-SS DP 76 mm	3"	76		707,00
916304	CAM-SS DP 102 mm	4"	102	0	1141,00
916312	CAM-SS DP 152 mm	5"	152	0	X
DP, hunnplugg, messing					
917047	CAM-BR DP 25 mm	1"	25		170,00
917054	CAM-BR DP 32 mm	1 1/4"	32		251,00
917062	CAM-BR DP 38 mm	1 1/2"	38		275,00
917070	CAM-BR DP 51 mm	2"	51		311,00
917088	CAM-BR DP 64 mm	2 1/2"	64		434,00
917096	CAM-BR DP 76 mm	3"	76		462,00
917104	CAM-BR DP 102	4"	102		720,00
600DPBR	CAM-BR DP 152	6"	152	0	2439,00
DP, hunnplugg, polypropylen					
PPP100	CAM-PP DP 25 mm	1"	25	0	X
PPP150	CAM-PP DP 38 mm	1 1/2"	38	0	X
PPP200	CAM-PP DP 51 mm	2"	51	0	X
PPP300	CAM-PP DP 76 mm	3"	76	0	213,00
Pakninger, oljebestandige					
1489930	CAM-BUNA-N 25		25	0	16,00
1489940	CAM-BUNA-N 32		32	0	17,00
1491120	CAM-BUNA-N 38		38	0	17,00
1489960	CAM-BUNA-N 51		51	0	17,00
1489070	CAM-BUNA-N 64		64	0	X
1489980	CAM-BUNA-N 76		76	0	22,50
917203	CAM-BUNA-N 102		102	0	26,50
917229	CAM-BUNA-N 152		152	0	51,00
0 = Lagervare i Sverige og/eller Frankrike Blank = Lagervare i Norge					



CAM Action hurtigkupper Overganger og Spool Adaptors

Artikkel nr	CAM action female tommer	CAM action male tommer	Lagerkode	Pris kr/stk.
CAM action overgang, female / male, aluminium				
1510-DA-AL	1 1/2"	1"	1	X
1520-DA-AL	1 1/2"	2"	1	X
2015-DA-AL	2"	1 1/2"	1	X
2030-DA-AL	2"	3"	1	X
2040-DA-AL	2"	4"	1	X
3015-DA-AL	3"	1 1/2"	1	X
3020-DA-AL	3"	2"	1	696,00
3040-DA-AL	3"	4"	1	X
4020-DA-AL	4"	2"	1	1097,00
4025-DA-AL	4"	2 1/2"	1	X
4030-DA-AL	4"	3"	1	1024,00
CAM action overgang, female / male, messing				
3020-DA-BR	3"	2"	1	X
3040-DA-BR	3"	4"	1	X
4030-DA-BR	4"	3"	1	X
6040-DA-BR	6"	4"	1	7478,00
CAM action overgang, female / male, AISI 316				
1520-DA-SS	1 1/2"	2"	1	X
2015-DA-SS	2"	1 1/2"	1	X
2030-DA-SS	2"	3"	1	X
3020-DA-SS	3"	2"	1	X
3040-DA-SS	3"	4"	1	X
4030-DA-SS	4"	3"	1	X
CAM action male/male, spool adaptor, aluminium				
150-AA-AL	1 1/2"	1 1/2"	1	X
1520-AA-AL	1 1/2"	2"	1	X
200-AA-AL	2"	2"	1	X
2030-AA-AL	2"	3"	1	666,00
300-AA-AL	3"	3"	1	X
3040-AA-AL	3"	4"	1	952,00
400-AA-AL	4"	4"	1	X
4060-AA-AL	4"	6"	1	2246,00
600-AA-AL	6"	8"	1	X
CAM action male/male, spool adaptor, messing				
150-AA-BR	1 1/2"	1 1/2"	1	X
200-AA-BR	2"	2"	1	X
300-AA-BR	3"	3"	1	X
CAM action male/male, spool adaptor, AISI 316				
100-AA-SS	1"	1"	1	X
150-AA-SS	1 1/2"	1 1/2"	1	X
1520-AA-SS	1 1/2"	2"	1	X
200-AA-SS	2"	2"	1	X
2030-AA-SS	2"	3"	1	X
300-AA-SS	3"	3"	1	X
Blank = Lagervare i Norge 0 = Lager Sverige og/eller Frankrike X = Pris på forespørsel				



Storz hurtigkplinger

STORZ kplinger

Bruksområde

- STORZ kplinger er mye brukt til brannutstyr, lensepumper etc.
- Leveres i aluminium, mens C-typen også leveres i messing.

Lås A: 133 mm mellom knastene.

Lås B: 89 mm mellom knastene.

Lås C: 66 mm mellom knastene.

Artikkel nr	Dimen- sjon mm	Gjenger tommer	Benevning	Innv. avst. mellom knastene mm	Lage- kode	Pris kr/stk.
STORZ - A kplinger						
1.0378.3201	102		STORZ-A 102 mm slangestuss	133		551,00
1.0305.3201	110		STORZ-A 110 mm slangestuss	133	0	X
1.0576.3201		4" IG	STORZ-A 4" innvendig BSP AL	133		615,00
1.0676.3201		4"	STORZ-A 4" utvendig BSP AL	133	0	1047,0
1.0905.3201			STORZ-A blindlokk AI	133		570,00
1.1105.3201			STORZ-A/B overgangskupling	133/89	0	1463,0
4.0582.5102			STORZ-A gummipakn. sug/		0	123,00
STORZ - B kplinger						
1.0116.3201	63		STORZ-B 63 mm slangestuss AI	89	0	X
1.0304.3201	75		STORZ-B 75 mm slangestuss AI	89		267,00
1.0504.3201		2 1/2"	STORZ-B 2 1/2" innvendig BSP	89	0	485,00
1.0563.3201		3" IG	STORZ-B 3" innvendig BSP AI	89	0	514,00
1.0633.3201		2 1/2	STORZ-B 2 1/2" utvendig BSP	89	0	851,00
1.0664.3201		3"	STORZ-B 3" utvendig BSP AI	89	0	X
1.0904.3201			STORZ-B blindlokk AI	89	0	399,00
1.1104.3201			STORZ-B/C overgangskupling	89/66	0	X
4.0562.5102			STORZ-B gummipakning for		0	92,00
4.0552.5102			STORZ-B gummipakning for		0	92,00
STORZ - C kplinger						
1.0145.3201	38		STORZ-C 38 mm slangestuss AI	66	0	579,00
1.0303.3201	50		STORZ-C 50 mm slangestuss AI	66		265,00
1.0543.3201		1 1/2"	STORZ-C 1 1/2" innvendig BSP	66	0	X
1.0503.3201		2" IG	STORZ-C 2" innvendig BSP AI	66	0	313,00
1.0646.3201		1 1/2"	STORZ-C 1 1/2" utvendig BSP	66	0	X
1.0649.3201		2"	STORZ-C 2" utvendig BSP AI	66	0	X
1.0903.3201			STORZ-C blindlokk AI	66	0	348,00
4.0532.5102			STORZ-C gummipakning for		0	X
4.0521.5102			STORZ-C gummipakning for		0	74,50
STORZ - C kplinger, messing						
1.0347.2201	38		STORZ-C 38 mm slangestuss	66	0	X
1.0351.2201	50		STORZ-C 50 mm slangestuss	66	0	X
1.0649.2201		1 1/2"	STORZ-C 1 1/2" innvendig BSP	66	0	X
1.0516.2201		2" IG	STORZ-C 2" innvendig BSP	66	0	595,00
1.0916.2201			STORZ-C blindlokk messing	66	0	X
STORZ kplingsnøkkel i stål for A / B / C						
1.3103.1211			STORZ A/B/C kupling-			397,00
Blank = Lagervare i Norge 0 = Lager Sverige og/eller Frankrike						

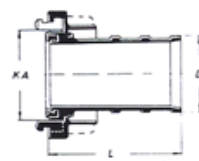

TODO-MATIC (Avery Hardoll)



Bruksområde

- Dryppfrie, selvtettende hurtigkupper.
- For petroleumsprodukter og kjemikalier.
- Brukes på tankbiler, supplyslanger off-shore, på skip etc.
- Ved frakobling stenges ventilene automatisk og hindrer søl.
- Tilgjengelig i dimensjoner opp til 6".
- Leveres som standard med Viton pakninger.
- Hun-kupling brukes normalt på slangen.
- Han-kuplingene kan også leveres med gjenger eller flens.

Artikkel nr	Kuplingsdimensjon mm	Gjenger tommer	Materiale	Vekt kg	Lage- kode	Pris kr/stk.
TODO-MATIC Hunkupling						
105005-1407	70	1 1/2" BSP	Aluminium	1,1	0	
105005-2407	70	1 1/2" BSP	Messing	2,6	0	
107468-1407	70	1 1/2" BSP	Aluminium	1,2	0	
107468-2407	70	1 1/2" NPT	Messing	2,7	0	
105006-1407	70	2" BSP	Aluminium	1,2	0	11300,00
105006-2407	70	2" BSP	Messing	2,8	0	
107469-1407	70	2" NPT	Aluminium	1,3	0	
107469-2407	70	2" BSP	Messing	2,9	0	
105332-1307	105	2 1/2" BSP	Aluminium	4,3	0	11085,00
105332-2407	105	2 1/2" BSP	Messing	8,8	0	
107472-1307	105	2 1/2" NPT	Aluminium	4,4	0	
107472-2407	105	2 1/2" NPT	Messing	8,9	0	
105532-1307	119	3" BSP	Aluminium	4,9	0	
105532-2407	119	3" BSP	Messing	10,2	0	13424,00
107475-1307	119	3" NPT	Aluminium	5,0	0	
107475-2407	119	3" NPT	Messing	10,3	0	
105632-1307	164	4" BSP	Aluminium	9,5	0	22857,00
105632-2407	164	4" BSP	Messing	20,6	0	
107477-1307	164	4" NPT	Aluminium	9,6	0	23445,00
107477-2407	164	4" NPT	Messing	20,7	0	
107200-1307	238	6" BSP	Aluminium	22,0	0	
107200-2407	238	6" BSP	Messing	52,0	0	
107201-1307	238	6" NPT	Aluminium	22,0	0	
107201-2407	238	6" NPT	Messing	52,0	0	
Blank = Lagervare i Norge 0 = Lager Sverige og/eller Frankrike X = Pris på forespørsel						

Hammer Lug unioner

Hammer Lug Unioner

Bruksområde

- HAMMER LUG unioner er beregnet for luft, vann, olje, gass, damp, boreslam (mud), sement etc.
- Mye brukt på bunkerslanger på oljerigger, høytrykkslanger for mud (Rotary), sement, hydraulikk eller BOP.
- NPT/API "line pipe" gjenger.
- Komplette unioner består av 3 deler, male sub, wing nut og female sub.

Artikkel nr	Dim. tommer	Benevning	Arbeidstrykk PSI	Farge nut / sub	Materiale	Lagerkode	Pris kr/stk.
501-125	5"	Fig. 50 union komplett	500	Rød	Stål	0	4250,00
5011-125	5"	Fig. 50 wing nut	500	Rød	Stål	0	1456,00
5012-125	5"	Fig. 50 male sub	500	Rød	Stål	0	3527,00
5013-125	5"	Fig. 50 female sub	500	Rød	Stål	0	1600,00
5014-125	5"	Fig. 50 male blank	500	Rød	Stål	0	2490,00
5015-125	5"	Fig. 50 female plug	500	Rød	Stål	0	2394,00
1001-50	2"	Fig. 100 union komplett 2"	1000	Svart/Gul	Stål	0	1635,00
1001-75	3"	Fig. 100 union komplett 3"	1000	Svart/Gul	Stål	0	1942,00
1001-100	4"	Fig. 100 union komplett 4"	1000	Svart/Gul	Stål	0	2199,00
1001-150	6"	Fig. 100 union komplett 6"	1000	Svart/Gul	Stål	0	5042,00
2001-50	2"	Fig. 200 union komplett 2"	2000	Blå/Grå	Stål	0	1450,00
2001-75	3"	Fig. 200 union komplett 3"	2000	Blå/Grå	Stål	0	1934,00
2001-100	4"	Fig. 200 union komplett 4"	2000	Blå/Grå	Stål	0	2930,00
2001-150	6"	Fig. 200 union komplett 6"	2000	Blå/Grå	Stål	0	X
2061-50	2"	Fig. 206 union komplett 2"	2000	Blå/Grå	Stål	0	1518,00
2061-75	3"	Fig. 206 union komplett 3"	2000	Blå/Grå	Stål	0	2200,00
2061-100	4"	Fig. 206 union komplett 4"	2000	Blå/Grå	Stål	0	3051,00
2061-150	6"	Fig. 206 union komplett 6"	2000	Blå/Grå	Stål	0	X
6002-25	1"	Fig. 602 union komplett 1"	6000	Svart/Orange	Stål	0	X
6002-50	2"	Fig. 602 union komplett 2"	6000	Svart/Orange	Stål	0	X
6002-75	3"	Fig. 602 union komplett 3"	6000	Svart/Orange	Stål	0	X
6002-100	4"	Fig. 602 union komplett 4"	6000	Svart/Orange	Stål	0	X
10002-25	1"	Fig. 1002 union komplett 1"	10000	Rød/Blå	Stål	0	X
10002-50	2"	Fig. 1002 union komplett 2"	10000	Rød/Blå	Stål	0	X
10002-75	3"	Fig. 1002 union komplett 3"	10000	Rød/Blå	Stål	0	X
10002-100	4"	Fig. 1002 union komplett 4"	10000	Rød/Blå	Stål	0	X
15002-50	2"	Fig. 1502 union komplett 2"	15000	Blå/Rød	Stål	0	3817,00
15002-75	3"	Fig. 1502 union komplett 3"	15000	Blå/Rød	Stål	0	X
15002-100	4"	Fig. 1502 union komplett 4"	15000	Blå/Rød	Stål	0	X

Blank = Lagervare i Norge.

0 = Lagervare i Sverige og/eller Frankrike.

X = Pris på forespørsel



Unioner for næringsmidler

SMS – UNIONER

Bruksområde

- Mye brukt innen næringsmiddelindustrien, spesielt for melk og innen meierier.
- Også brukt for endel kjemikalier.
- Kuplingene bør monteres med spesielle presshylser for best mulig resultat.
- Enkel å kuple.
- Gjenger = DIN 405.
- Leveres uten pakninger.

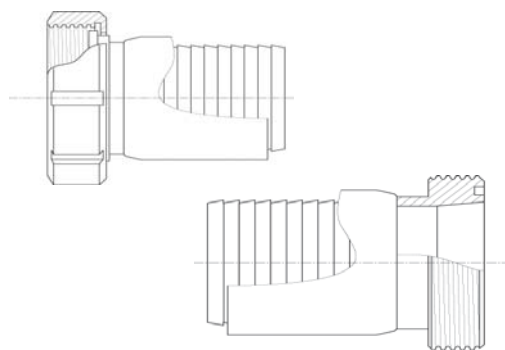

Artikkel nr	Sangedim. mm	Lagerkode	Pris kr/stk.
SMS union female, AISI 316 (* leveres ikke for Trelleborg pressesystem)			
116983	25		346,00
5100286	32	1	X
116917	38		378,00
116919	51		550,00
71086	53*		1192,00
116863	63		659,00
116921	76	0	768,00
116923	101,5		2045,00
SMS mutter AISI 304			
116978	25		140,00
5100284	32	1	X
116872	38		211,00
116862	51		233,00
116862	53		233,00
116865	63		327,00
116868	76	0	393,00
116874	101,5		716,00
SMS union male, AISI 316			
116984	25	0	609,00
5100285	32	1	X
116916	38		729,00
116918	51		744,00
116864	63	0	882,00
116920	76	0	1229,00
116922	101,5	0	X
Presshylser for Citerdial og Alikler, AISI 304			
116981	25		288,00
116956	38		324,00
116740	51		365,00
117146	63		449,00
117147	76		458,00
117668	101,5		1176,00
Monteringsring for presshylser			
117361	25		11,50
117362	38		11,50
117363	51		16,00
117364	63		17,00
117365	76		20,00
116958	101,5		22,50
Blank = Lagervare i Norge. 0 = Lagervare i Sverige og/eller Frankrike. 1 = Begrenset lagerhold X = Pris på forespørsel			



DIN - UNIONER

Bruksområde

- Mye brukt innen næringsmiddelindustrien, spesielt på bryggerier, samt kjemisk- og pharmaceutisk industri.
- Kuplingene bør monteres med spesielle presshylser for best mulig resultat.
- Enkel å kuple.
- Egnet for kuplinger med DIN 11851 og DIN 11887.
- Gjenger = DIN 405.
- Leveres uten pakninger.

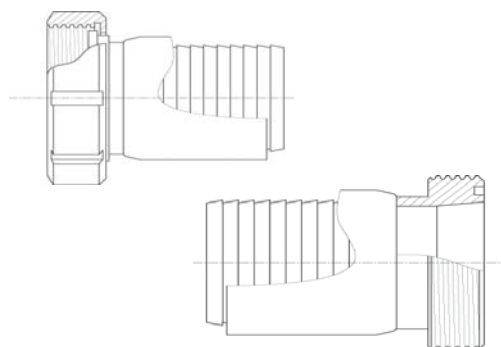

Artikkel nr	Nominell slangedim. mm	Lagerkode	Pris kr/stk.
DIN union female, AISI 316 (*Leveres ikke for Trelleborg pressesystem)			
116988	25		534,00
5100289	32	1	X
116936	38		534,00
116737	51		709,00
71356	53*		686,00
116912	63		1166,00
116915	76		1598,00
117016	100		2758,00
DIN mutter, AISI 304			
116985	25		184,00
5100287	32	1	X
116934	38		203,00
116739	51		262,00
116739	53		262,00
116910	63		369,00
116913	76		584,00
117012	100		748,00
DIN union male, AISI 316 (*Leveres ikke for Trelleborg pressesystem)			
116989	25	0	
5100288	32	1	X
116935	38	0	753,00
116738	51	0	1009,00
*	53	0	X
116911	63	0	X
116914	76	0	X
117015	100	0	X
Presshylser for Citerdial og Alikler, AISI 304			
116981	25		288,00
116956	38		324,00
116740	51		365,00
117146	63		449,00
117147	76		458,00
117668	101,5		1176,00
Monteringsring for presshylser			
117361	25		11,50
117362	38		11,50
117363	51		16,00
117364	63		17,00
117365	76		20,00
116958	101,5		22,50
Blank = Lagervare i Norge. 0 = Lagervare i Sverige og/eller Frankrike. X = Pris på forespørsel 1 = Begrenset lager.			



RJT Unioner

Bruksområde

- Brukes innen næringsmiddel- og kjemisk industri.
- Kuplingene bør monteres med spesielle presshylser, for best mulig resultat.
- Enkel å montere sammen.
- Ihht. BS 4825
- Withworth gjenger.
- Leveres uten pakninger.

Artikkel nr	Nom. slangedim. mm	Lagerkode	Pris kr/stk.
RJT Union female, AISI 316			
117973	25,0	1	X
117807	38,0	1	X
117279	51,0	1	X
117356	63,0	1	X
117787	76,0	1	X
117804	101,6	1	X
RJT mutter, AISI 304			
117971	25,0	1	X
117805	38,0	1	X
117277	51,0	1	X
117354	63,0	1	X
117785	76,0	1	X
117802	101,6	1	X
RJT Union male, AISI 316			
117972	25,0	1	X
117806	38,0	1	X
117273	51,0	1	X
117786	76,0	1	X
117803	101,6	1	X
Presshylser for Citerdial og Alikler, AISI 304			
116981	25,0		288,00
116956	38,0		324,00
116740	51,0		365,00
117146	63,0		449,00
117147	76,0		458,00
117668	101,5		1176,00
Monteringsring for presshylser			
117361	25,0		11,50
117362	38,0		11,50
117363	51,0		16,00
117364	63,0		17,00
117365	76,0		20,00
116958	101,5		22,50
Blank = Lagervare i Norge 0 = Lagervare i Sverige og/eller Frankrike X = Pris på forespørsel			



TC – Rustfri presskupling

Bruksområde

- Mye brukt innen næringsmiddel- og farmaceutisk industri.
- Kuplingene bør monteres med spesielle presshylser for best mulig resultat.
- Hurtigkupling, kobles sammen med klemme (Clamp).
- Begge ender av slangen blir like, ingen male og female.
- Ihht. amerikansk standard 3A og ISO 2852.
- Leveres uten pakninger.

Artikkel nr	Nominell slangedim. mm	Slange Id mm	Lagerkode	Pris kr/stk.
TC med slangestuss, AISI 316				
117075	25,0	25,0	1	X
117076	38,0	38,0	1	1018,00
117077	51,0	51,0		1059,00
117078	63,5	63,0	1	X
117079	76,1	76,0	1	X
117080	101,6	101,5	1	X
TC klemme				
118226	25,0		1	X
118227	38,0		1	483,00
118097	51,0			1329,00
118228	63,5		1	X
118229	76,1		1	X
118230	101,6		1	X
Presshylser for Citerdial og Alikler, AISI 304				
116981	25,0			288,00
116956	38,0			324,00
116740	51,0			365,00
117146	63,0			449,00
117147	76,0			458,00
117668	101,5			1176,00
Monteringsring for presshylser				
117361	25,0			11,50
117362	38,0			11,50
117363	51,0			16,00
117364	63,0			17,00
117365	76,0			20,00
116958	101,5			22,50
Blank = Lagervare i Norge. 0 = Lagervare i Sverige og/eller Frankrike. 1 = Begrenset lagerbeholdning. X = Pris på forespørsel				



Sveisedeler

Bruksområde

- Syrefast sveiestuss beregnet for næringsmiddel- og kjemisk industri.
- Kuplingene bør monteres med spesielle presshylser for best mulig resultat.

Artikkel nr	Slangedim. mm	Utv. Ø x gods- tykkelse mm	Nippel- lengde mm	Lagerkode	Pris kr/stk.
Standard sveiestuss, AISI 316					
117196	25,0	25,0 x 2,0	45		266,00
5100274	32,0	33,7 x 3,25	49	1	X
117197	38,0	38,0 x 2,6	56		232,00
117198	51,0	51,0 x 2,6	66		344,00
117199	63,0	63,5 x 2,6	76		389,00
117200	76,0	76,1 x 2,9	78	0	466,00
117201	101,5	101,6 x 3,6	90	1	X
5100144	125,0	128,0 x 6,0	105	1	X
118269	150,0	158,0 x 8,5	128	1	X
Lang sveiestuss, AISI 316					
118034	25,0	25,0 x 2,0	90	1	X
118035	38,0	38,0 x 2,6	100	1	X
118036	51,0	51,0 x 2,6	110	1	X
118037	63,0	63,5 x 2,6	120	1	X
117976	76,0	76,1 x 2,9	120	1	X
117420	101,5	101,6 x 3,6	150		1311,00
Sveiseflens SMS, lang, AISI 316					
073108	25,0			0	X
073109	32,0			0	X
073110	38,0			0	X
073111	51,0			0	X
073112	63,0			0	X
Sveiseflens DIN, tykk anslutning, AISI 316					
073223	25,0			0	X
073224	32,0			0	228,00
073225	40,0			0	X
073226	50,0			0	X
073227	65,0			0	X
Sveiseovergang, konisk for sveising, AISI 316					
073734	38 x 25			0	512,00
073735	51 x 25			0	X
073262	51 x 38			0	X
073263	63,5 x			0	X
Rørbend, 90° kort, R = 1 dia, AISI 316					
073457	25,0			0	X
073458	32,0			0	X
073459	38,0			0	X
073460	51,0			0	X
073461	63,5			0	X

Blank = Lagervare i Norge.
 0 = Lagervare i Sverige og/eller Frankrike.
 1 = Begrenset lagerbeholdning.
 X = Pris på forespørsel

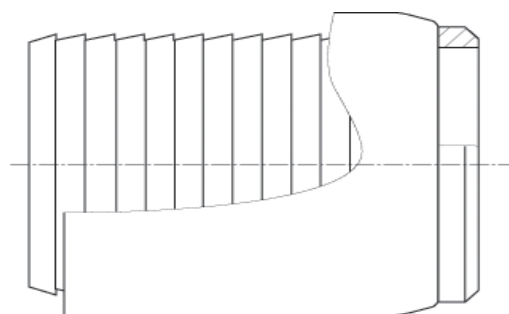

Beskyttelsesringer til rustfrie presskupper

Bruksområde

- Beskyttelsesring i gummi for plassering utenpå presshylsene.
- Hindrer skade på både kupling og gulv/underlag.
- Tykkelse på beskyttelsesringene er 15 mm.
- Lagerføres i gult, men kan leveres i rød på forespørsel.

Artikkel nr	Nominell størrelse mm	Id x Yd mm	Forpakning stk	Lagerkode	Pris kr/stk.
Gummiring, gul					
117589	25	35 x 95	10		77,50
117594	38	45 x 105	10		99,00
117602	51	60 x 115	10		119,00
117661	63	70 x 130	10		119,00
117662	76	85 x 145	10		160,00
117692	104	115 x 170	2		214,00
Gummiring, rød					
118251	25	35 x 95	10	0	X
118252	38	45 x 105	10	0	X
118253	51	60 x 115	10	0	X
118254	63	70 x 130	10	0	X
118255	76	85 x 145	10	0	X
118256	104	115 x 170	2	0	X

Blank = Lagervare i Norge.
 0 = Lagervare i Sverige og/eller Frankrike..
 X = Pris på forespørsel.



Gummierte muttere for SMS og DIN

Bruksområde

- Meierier, bryggerier og øvrig næringsmiddelindustri.
- Hindrer skade på både kupling og gulv/underlag.

Artikkel nr	Nominell størrelse mm	Gummitype	Farge	Lagerkode	Pris kr/stk.
SMS gummiert mutter, AISI 304					
5100792	38	EPDM	Blå	0	329,00
5100749	51	EPDM	Blå		364,00
5100786	63	EPDM	Blå	0	390,00
5100787	76	EPDM	Blå	0	457,00
DIN gummiert mutter, AISI 304					
5100802	40	EPDM	Blå	0	X
5100803	50	EPDM	Blå	0	X
5100804	65	EPDM	Blå	0	X

Blank = Lagervare i Norge.
 0 = Lagervare i Sverige og/eller Frankrike..
 X = Pris på forespørsel.

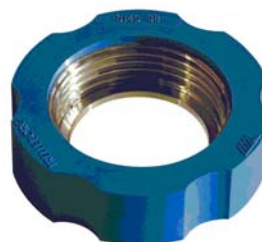

Godsslangekplinger

Bloc-End kplinger

BLOC-END®- godsslangekplling

Bruksområde

Slangekplling for PERFORMER.

Egenskaper

- Slangene kan kuttes og monteres på anleggsstedet.
- Kuplingene er enkle å montere - og kan brukes om igjen.
- Lav vekt.
- Enkel å montere.
- Leveres med PN 20 (ASA 150) på forespørsel.

Teknisk beskrivelse

PERFORMER-godsslanger kuplet med BLOCK-END®-kplinger er egnet for følgende arbeidstrykk:

10 bar for Id < 150 mm

5 bar for Id > 150 mm.

Standard boring på flens.

Artikkel nr	slange Id mm	Antall bolter for flenshalvdeler	Lagerkode	Pris kr/stk.
BLOC END® kplling PN10, 2 flenshalvdeler, pakning og bolter				
117042	40	4	0	X
117043	50	4		1490,00
117044	65	4	0	1567,00
117045	80	4		1647,00
117046	100	4		1765,00
117047	125	4		1814,00
117048	150	4		1991,00
117049	200	4		3112,00
118093	250	4	0	3300,00
118095	300	4	0	8869,00
Delesett med 2 PN 10 flenshalvdeler uten pakning og bolter				
116890	40	4	0	X
116891	50	4	0	X
116893	65	4	0	X
116895	80	4	0	X
116897	100	4	0	X
116899	125	4	0	X
116901	150	4	0	X
116902	200	4	0	X
118089	250	4	0	X
118091	300	4	0	X
Delesett, bestående av 2 pakninger. Pakningene er like for PN 10 og 20				
116966	40		0	X
116967	50		0	X
116968	65		0	759,00
116969	80		0	775,00
116970	100		0	827,00
116971	125		0	2623,00
116972	150			1007,00
116973	200		0	1423,00
118087	250		0	X
118088	300		0	X
Bolt, inkl. mutter og skive for alle dim. flenshalvdeler				
111322	40-300		0	X

Blank = Lagervare i Norge.
0 = Lagervare i Sverige og/eller Frankrike.
X = Pris på forespørsel

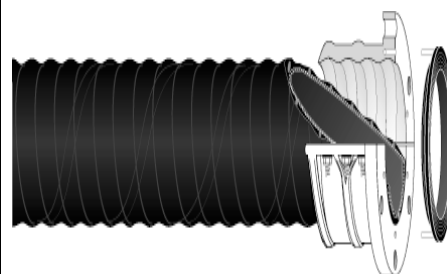

End-Flex kuplinger

END FLEX®- godsslange- kupling

Bruksområde

Kupling for PERFORMER godsslange.

Egenskaper

- En tett kuppingsforbindelse uten behov for separat kupling.
- "Full flow" kupling. Ikke noe som stikker inn i slangen.
- Flensen kommer ikke i kontakt med det transporterte materialet.
- END FLEX er vesentlig lettere enn konvensjonelle kuppingsystemer.
- Svivelflensen gjør det enkelt å tilpasse hull/bolter under montering.
- END FLEX kuplinger reduserer ikke arbeidstrykket på slangen.

Teknisk beskrivelse

Systemet består av:

- En stålring innvulket i enden av slangen.
- En stål svivelflens plassert direkte utvendig på slangen, og holdes av den innvulkede stålringen.
- Fastvulket gummipakning i samme gummimaterial som slangen.
- Pakningstykkelse = 5 mm for Id 25-350 mm og 8 mm for ID 400 mm.

Øvrig informasjon

* Ikke dekket av ISO 7005.

Nominell slange Id	Flens utv Ø PN16	Flens-tykkelse PN10	Nominell slange Id	Flens utv. Ø PN16	Flens-tykkelse PN16	Flens utv. Ø PN20 (ASA 150)	Flens-tykkelse PN20 (ASA 150)	Pris
mm	mm	mm	mm	mm	mm	mm	mm	kr/stk.
25	115	16	25	115	16			på forespør-
32	140	16	32	140	16			på forespør-
40	150	16	40	150	16			på forespør-
50	165	18	50	165	18	152	19	på forespør-
65	185	20	65	185	20	178	22	på forespør-
*75	200	22	*75	200	22			på forespør-
80	200	22	80	200	22	190	24	på forespør-
100	220	22	100	220	22	229	24	på forespør-
125	250	24	125	250	24	254	24	på forespør-
150	285	24	150	285	24	279	26	på forespør-
*175	315	26	*17	315	26			på forespør-
200	340	24	200	340	26	343	29	på forespør-
250	395	26	250	405	32	406	30	på forespør-
300	445	26	300	460	32	483	32	på forespør-
350	505	28	350	520	36	533	35	på forespør-
400	565	32	400	580	38	597	36	på forespør-

* = Ikke under ISO 7005.

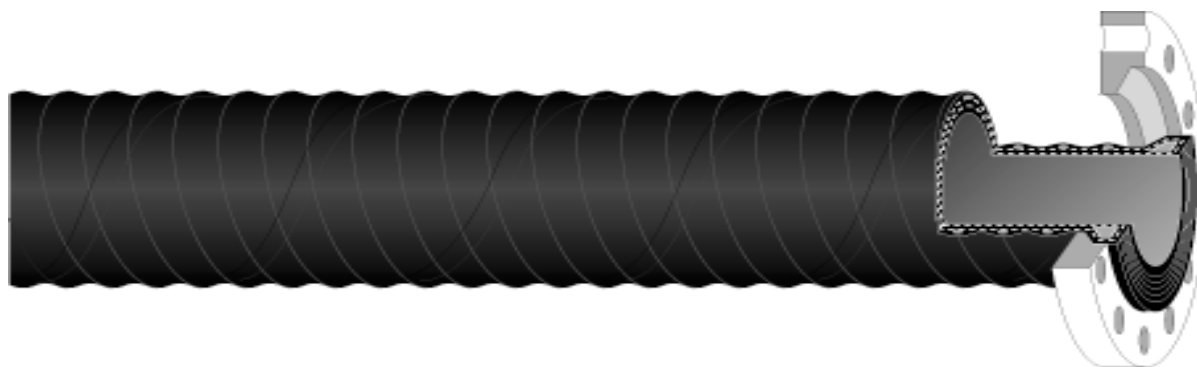

Atlas 7770 og Atlas 7771 godsslangepakninger

Bruksområde

- For utvendig montering på godsslanger ID 10032 og Atlas
- Kuplinger er fremstilt av høyeste kvalitet aluminium støpegods.
- Kuplingen består av to halvdelar med innvendige gjenger som tilsvarer korugeringen på den slangen de er konstruert for.
- I dim ND100 - ND175 bortfaller 2 hull fra flensen pga. flensedeling.

Teknisk beskrivelse

Materiale: A1, Si12, NS 17510
 Merking: 7770
 Flens: DIN 2632/DIN 2633 PN 10.
 Max WP: 10 bar
 7770 for slange ID 10032 Grønn og Atlas 7780
 771 for slange ID 10032 Rød og Atlas 7781

Artikkel nr	Benevning	slange Id mm	Bolter for festing av kupling mot slange	Ant. hull flens	Lager kode	Pris kr/stk.
Atlas 7770 kuplinger for slange ID 10032 Grønn						
1962570	Atlas 7770 kupling ND80 PN10	76	2 bolter M16x65	6	1	2146,
1962580	Atlas 7770 kupling ND100 PN10	102	2 bolter M16x65	6		2267,
1962590	Atlas 7770 kupling ND125 PN10	127	4 bolter M16x65	6		2330,
1962600	Atlas 7770 kupling ND150 PN10	152	4 bolter M20x65	6		2543,
1962610	Atlas 7770 kupling ND175 PN10	180	4 bolter M20x65	6	1	3698,
1962620	Atlas 7770 kupling ND200 PN10	204	4 bolter M20x65	8		4040,
1962630	Atlas 7770 kupling ND250 PN10	254	4 bolter M20x90	12		4493,
1962640	Atlas 7770 kupling ND300 PN10	305	4 bolter M20x90	12		5772,
1962650	Atlas 7770 kupling ND350 PN10	355	4 bolter M20x90	16	1	X
Atlas 7770 kuplinger for slange ID 10032 Rød						
1962700	Atlas 7771 kupling ND80 PN10	76	2 bolter M16x65	6	1	2267,
1962710	Atlas 7771 kupling ND100 PN10	102	2 bolter M16x65	6		2267,
1962720	Atlas 7771 kupling ND125 PN10	127	4 bolter M16x65	6		2330,
1962730	Atlas 7771 kupling ND150 PN10	152	4 bolter M20x65	6		2543,
1962740	Atlas 7771 kupling ND175 PN10	180	4 bolter M20x65	6	1	X
1962750	Atlas 7771 kupling ND200 PN10	204	4 bolter M20x65	8	1	X
1962760	Atlas 7771 kupling ND250 PN10	254	4 bolter M20x90	12	1	X
1962770	Atlas 7771 kupling ND300 PN10	305	4 bolter M20x90	12	1	X
1962780	Atlas 7771 kupling ND350 PN10	355	4 bolter M20x90	16	1	X
Pakninger for Atlas godsslangekuplinger 7770 og 7771						
1962830	Atlas pakning ND 80 PN10	76		6		262,0
1962840	Atlas pakning ND 100 PN10	102		6		375,0
1962850	Atlas pakning ND 125 PN10	127		6		375,0
1962860	Atlas pakning ND 150 PN10	152		6		458,0
1962870	Atlas pakning ND 175 PN10	180		6	1	522,0
1962880	Atlas pakning ND 200 PN10	204		8	1	577,0
1962890	Atlas pakning ND 250 PN10	254		12	1	750,0
1662900	Atlas pakning ND 300 PN10	305		12	1	
1962910	Atlas pakning ND 350 PN10	355		16		X

Blank = Lagervare i Norge
 1 = Begrenset lagerbeholdning.

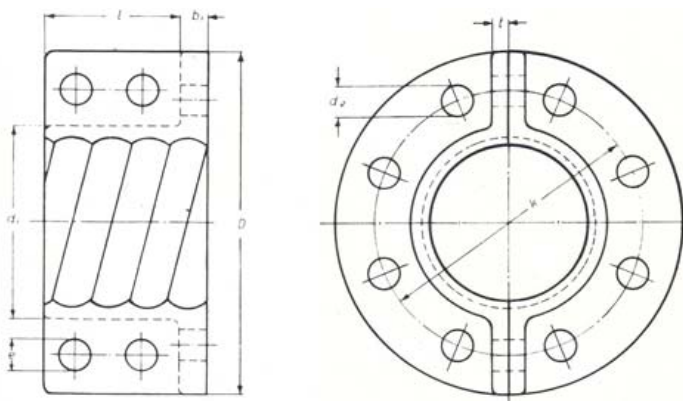

GODSSLANGEBEND 7790 OG 7791

Bruksområde

- For bruk i faste installasjoner som bend der det er ekstrem slitasje.
- Leveres i to utførelser:
- 7790: Med korrugerte ender, tilpasset Atlas godsslangekuplinger 7770
- 7791: Med flattjernforsterkede, faste gummiflenser, med boring tilpasset Atlas godsslangekuplinger (PN10)

Teknisk beskrivelse

Innergummi: 40 shore slitgummi

Armering: Tekstil/stålspiral

Yttergummi: Værbestandig slitgummi

Max WP: 10 bar

Ender:

7790: Korrugerte ender for 7770 kuplinger

7791: Faste, forsterkede gummiflenser

Artikkel nr	Di mm	Innv. gummi mm	Bøyning grader	Bh mm	B1 mm	R mm	H mm	h mm	Ca. vekt kg	Lager kode	Pris kr/stk.
Godsslangebend 7790											
1962230	102	6	90	451	451	238	213	25	6,5	1	X
1962240	127	6	90	514	514	300	214	25	8,5	1	11128,00
1962250	152	6	90	577	577	360	217	25	13,5	1	16378,00
1962260	204	6	90	753	753	483	270	25	24,0	1	19646,00
1962270	254	6	90	879	879	604	275	25	31,0	1	X
Godsslangebend 7791											
1962410	102	6	90	451	451	238	213	25	7,4	1	X
1962330	127	6	66	665	430	300	277	25	9,5	1	X
1962430	127	2	90	514	514	300	214	25	9,5	1	31096,00
1962350	152	6	66	740	480	360	292	25	14,7	1	31408,00
1962450	152	6	90	577	577	360	217	25	14,7	1	32656,00
1962470	185	6	90	694	694	436	258	25	19,2	1	39967,00
1962380	204	6	66	965	627	483	372	25	25,3	1	X
1962480	204	6	90	753	753	483	270	25	25,3	1	41028,00
1962390	254	6	66	1090	705	604	381	25	32,5	1	44106,00
1962490	254	6	90	879	879	604	275	25	32,5	1	43175,00
1962400	305	6	66	1270	825	725	432	25	57,0	1	X
1962500	305	6	90	1007	1007	725	282	25	57,0	1	49145,00

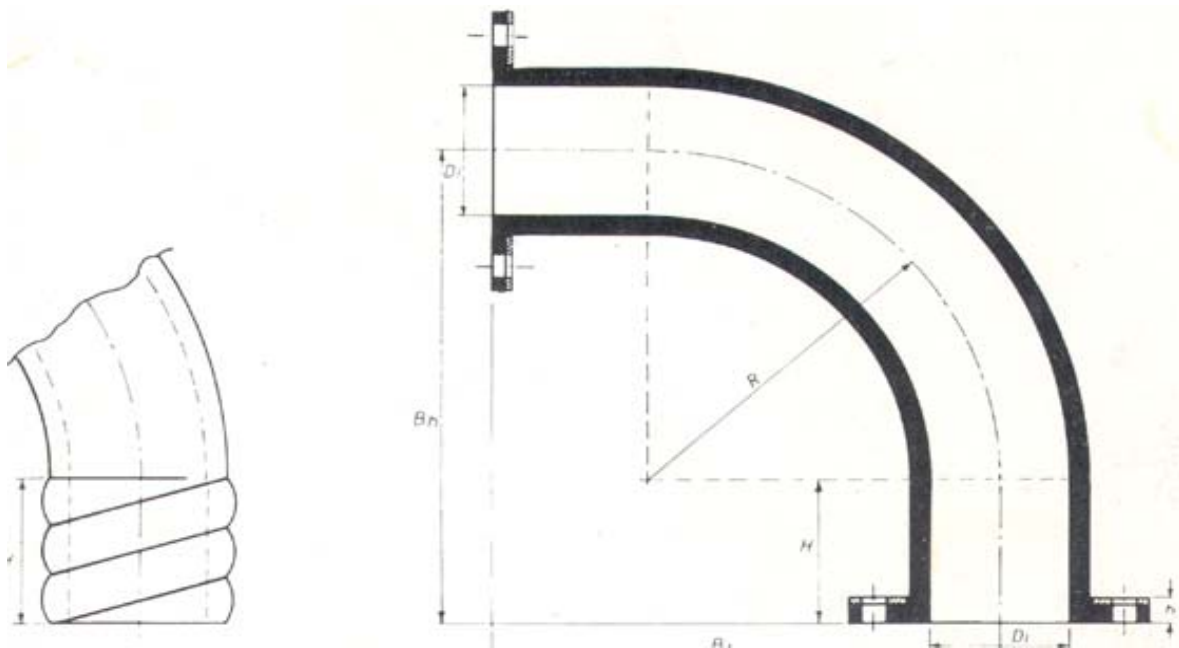

Godsslangekupling type 11190 og godsslange pakning type 11101 S

Bruksområde

Kupling for TRELLEX godsslanger 23611, 23631 og 23632.

Egenskaper

- Begge kuplingshalvdeler er like, og kan erstatte hverandre.
- Enkel montering på anleggsplassen.

Teknisk beskrivelse

- Utført i korrosjonsbestandig støpt aluminium med 3,2 i sikkerhet mot sprenging.
- Flensen er boret med ovale hull, slik at flensene passer de fleste flensetyper.
- Pakning type 11101 S, i slitgummi 60 shore.
- Konisk bakside på pakning for å ta opp uregelmessigheter etter kapping av slangen.

Artikkel nr	Slangedim mm	Lagerkode	Pris kr/stk.
Kupling type 11190			
27938	44	0	X
27946	51	0	1448,00
27953	63	0	X
27961	76	0	X
27979	80	0	X
27987	90	0	X
27995	102	0	2170,00
28001	116	0	3145,00
28019	127	0	X
28027	140	0	X
28035	152	1	3771,00
28050	180	1	X
28068	190	1	X
28076	204	0	5538,00
28084	240	1	X
28092	254	0	X
28100	305	0	X
28118	355	0	X
28126	405	1	X
Pakning type 11101 S			
373985	44	0	X
373977	51	0	371,00
373969	63	0	X
373951	76	0	X
373944	80	0	X
373936	90	0	X
373928	102	0	515,00
373910	116	0	515,00
373902	127	0	X
373894	140	0	X
373886	152	0	515,00
373878	180	1	X
373860	190	1	X
373852	204	0	1019,00
373845	240	1	X
373837	254	0	X
373829	305	0	X
373811	355	00	X
373803	405	1	X

0 = Lagervare i Sverige og/eller Frankrike.
Blank = Lagervare i Norge
X = Pris på forespørsel

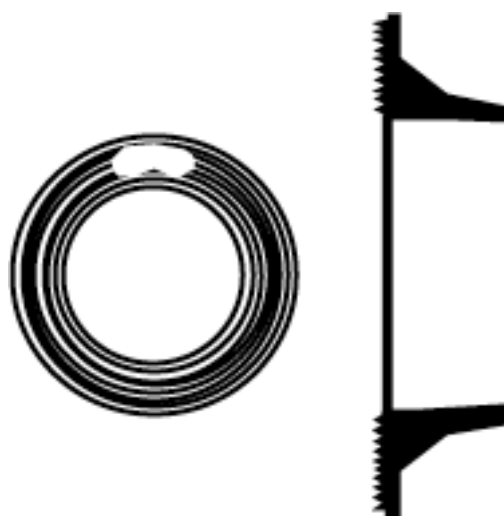
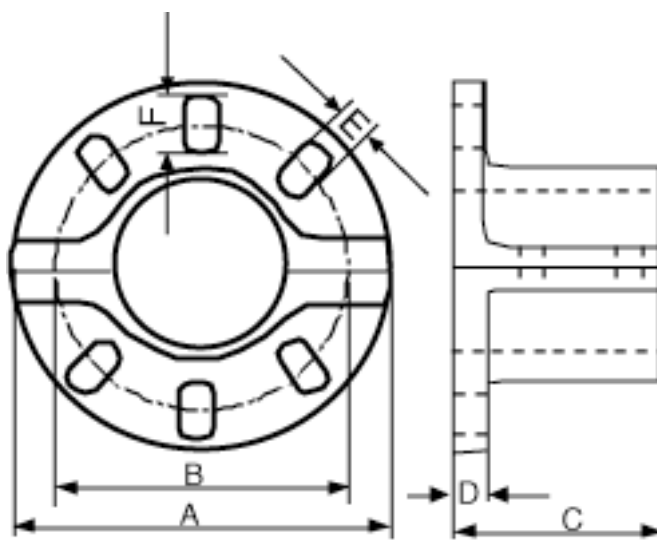

DISA-kuplinger

Bruksområde

- Brukes på TRELLEBORG ID slanger.
- Kuplingene er konstruert for bruk på slitende applikasjoner.
- Enkel og hurtig å kuple.
- Leveres i galvanisert stål.
- Leveres med pakning hvor det er nødvendig.

Artikkel nr	Benevning	Slange dim. tommer	Lagerkode	Pris kr/stk.
DFS-kupling med ståflens				
2252235	DFS 100	4"	1	437,00
2252230	DFS 150	6"	0	525,00
2252240	DFS 100	8"	0	598,00
DFK-låsekrage				
2252255	DFK 100	4"	1	647,00
2252250	DFK 150	6"	0	746,00
2252260	DFK 200	8"	0	843,00
DFM-flens for aluminiums rør				
2252290	DFM 150	6"	0	450,00
2252300	DFM 200	8"	0	565,00
DFV-flens for sveising mot stålrør				
2252310	DFV 150	6"	0	364,00
2252320	DFV 200	8"	0	451,00
DFU-overgang (konet), stål				
2252330	DFU 150/100	6"/4"	0	964,00
2252340	DFU 200/150	8"/6"	0	1072,00
DFB-blindlukk, stål				
2252270	DFB 150	6"	0	433,00
2252280	DFB 200	8"	0	464,00
0 = Lagervare i Sverige og/eller Frankrike. Blank = Lagervare i Norge 1 = Begrenset lagerbeholdning.				



Slangeklemmer

ABA og Mini ABA klemmer

ABA-klemmer

Bruksområde

Universell slangeklemme. Gjenbruk..

Egenskaper

- Båndbredde 9 mm - 20 mm diameter.
- Øvrige har båndbredde 12 mm.
- Produsert ihht. SMS 2298 og SMS 2299.

Artikkel nr	Benevning	Spennvidde mm	Lagervare	Pris kr/stk.
ABA klemmer, galvanisert stål				
995431	SMS 14	8-14		7,00
917245	SMS 17	11-17		7,00
917252	SMS 20	13-20		8,10
995449	SMS 24	15-24		8,70
917260	SMS 28	19-28		8,70
997379	SMS 32	22-32		9,40
917278	SMS 38	26-38		9,40
917286	SMS 44	32-44		9,90
997387	SMS 50	38-50		10,50
917294	SMS 56	44-56		11,00
995456	SMS 65	50-65		11,50
995464	SMS 75	58-75		14,00
917302	SMS 85	68-85		16,00
917310	SMS 95	77-95		17,00
917328	SMS 112	87-112		18,50
917336	SMS 138	104-138		18,50
995472	SMS 165	130-165		22,50
995480	SMS 180	150-180		25,50
995498	SMS 205	175-205		29,00
997395	SMS 231	200-231		31,50
997403	SMS 256	226-256		35,00
997411	SMS 282	251-282		41,50
997429	SMS 307	277-307		44,00
ABA klemmer, rustfritt stål				
1490730	SMS 14 R	8-14		22,50
997437	SMS 17 R	11-17		20,00
917344	SMS 20 R	13-20		20,00
997445	SMS 24 R	15-24		21,50
917351	SMS 28 R	19-28		22,50
917369	SMS 32 R	22-32		22,50
917377	SMS 38 R	26-38		22,50
918383	SMS 44 R	32-44		23,50
917385	SMS 50 R	38-50		24,50
917393	SMS 56 R	44-56		26,50
995514	SMS 65 R	50-65		27,50
917401	SMS 75 R	58-75		29,00
917419	SMS 85 R	68-85		31,50
997452	SMS 95 R	77-95		34,00
917427	SMS 112 R	87-112		37,00
917435	SMS 138 R	104-138		44,00
917443	SMS 165 R	130-165		49,00
917450	SMS 181 R	155 - 181		61,50
Blank = Lagervare i Norge 0 = Lagervare i Sverige og/eller Frankrike				



Mini ABA-klemmer og tilbehør

Artikkel nr	Benevning	Spennvidde mm	Lagervare	Pris kr/stk.
MINI ABA, galvanisert stål				
1317670	Mini ABA 8	6-8		3,40
1317680	Mini ABA 9	7-9		3,40
1317690	Mini ABA 10	8-10		3,40
1294620	Mini ABA 11	9-11		3,40
1462080	Mini ABA 12	9-12		3,40
1590340	Mini ABA 13	10-13		3,40
1590350	Mini ABA 14	11-14		3,40
1590360	Mini ABA 15	12-15		3,40
1590370	Mini ABA 16	13-16		3,40
1590380	Mini ABA 17	14-17		3,40
Tilbehør til ABA:				
ABA koffert				
2044060	Koffert med 270 ABA klemmer f.o.m 8 - 14 mm til 44 - 56 mm.		0	2554,00
ABA skrutrekker				
2044050	25 cm lang ABA skrutrekker			154,00
Blank = Lagervare i Norge 0 = Lagervare i Sverige og/eller Frankrike				



Syrefaste slangeklemmer

Teknisk beskrivelse

Slangeklemmer med forsterket skrue, solide gjenger og punktsveiset hus, helt i AISI 316. Båndbredde 12,7 mm.

Øvrig informasjon

OBS! 7,9 mm skruehode (5/16").

Artikkel nr	Spennvidde mm	Lagerkode	Pris kr/stk.
Syrefaste slangeklemmer			
HF6SS	11 - 20		24,50
HF10SS	14 - 27		26,50
HF16SS	19-38		27,50
HF24SS	26 - 50		27,50
HF32SS	39 - 63		31,50
HF40SS	52 - 76		34,00
HF56SS	78 - 102		41,50
HF64SS	90 - 114		47,00
HF80SS	116 - 140	0	49,00
HF88SS	129 - 152	0	50,00
HF96SS	141 - 165	0	X
HF100SS	148 - 172	0	X
HF104SS	154 - 178	0	X
HF116SS	173 - 197	0	X
Tilbehør			
Hexagontrekker 5/16", for syrefaste slangeklemmer			
2917780			127,00
Blank = Lagervare Oslo og / eller Bodø 0 = Lagervare Sverige og/eller Frankrike. 1 = Begrenset lagerbeholdning. X = Pris på forespørsel			



Pari klemmer

PARI-klemmer

Bruksområde

Klemmene finnes for de fleste slangedimensjoner. De er lette å montere og meget pålitelige.

Artikkel nr	Benevning	Spennvidde	Lager-kode	Pris kr/stk.
Pari-klemme, galvanisert stål				
1490780	Pari 40	30 - 40		49,00
1490790	Pari 50	43 - 50		50,00
1490795	Pari 55	48 - 55		52,00
1490800	Pari 60	53 - 60		52,00
1490805	Pari 65	58 - 65		53,00
1649170	Pari 70	60 - 70		55,00
1645360	Pari 75	65 - 75		61,50
1645380	Pari 85	75 - 85		61,50
1645400	Pari 95	85 - 95		71,00
1645410	Pari 100	90 - 100		71,00
1645420	Pari 110	100 - 110		72,50
1645430	Pari 115	105 - 115		74,50
1645450	Pari 120	110 - 120		76,50
1645460	Pari 130	120 - 130		77,50
1645480	Pari 140	130 - 140		77,50
1645490	Pari 145	135 - 145		81,50
1645510	Pari 150	140 - 150		82,50
1645520	Pari 155	145 - 155		85,00
1645530	Pari 165	155 - 165		86,00
1645550	Pari 170	160 - 170		87,50
1645560	Pari 180	170 - 180		92,00
1645570	Pari 190	180 - 190		95,00
1645590	Pari 200	190 - 200		98,00
1645595	Pari 210	200 - 210		100,00
1645600	Pari 220	210 - 220		105,00
Pari-klemme, syrefast stål, AISI 316				
2916610	Pari 40 SS	30 - 40		123,00
2916620	Pari 50 SS	43 - 50		126,00
2916630	Pari 55 SS	48 - 55		127,00
2916640	Pari 60 SS	53 - 60		128,00
2916650	Pari 65 SS	58 - 65		129,00
2916660	Pari 70 SS	60 - 70		210,00
2916670	Pari 75 SS	65 - 75		210,00
2916680	Pari 85 SS	75 - 85		215,00
2916690	Pari 95 SS	85 - 95		223,00
2916700	Pari 100 SS	90 - 100		228,00
2916710	Pari 110 SS	100 - 110		235,00
2916720	Pari 115 SS	105 - 115		237,00
2916730	Pari 120 SS	110 - 120		238,00
2916740	Pari 130 SS	120 - 130		238,00
2916750	Pari 140 SS	130 - 140		246,00
2916760	Pari 145 SS	135 - 145		249,00
2916780	Pari 155 SS	145 - 155		253,00
2916790	Pari 160 SS	150 - 160		259,00
2916800	Pari 170 SS	160 - 170		263,00
2916810	Pari 180 SS	170 - 180		265,00
2916820	Pari 190 SS	180 - 190		266,00
2916840	Pari 210 SS	200 - 210		309,00
2916850	Pari 220 SS	210 - 220		332,00
Blank = Lagervare i Norge. 0 = Lagervare i Sverige og/eller Frankrike.				



Dobbelboltsklemmer

Dobbelboltsklemme

Bruksområde

En allroundklemme som sikrer fullt grep rundt hele slangen. Allment brukt for kompressorslanger innen gruve-, bygge-, olje- og petroleumindustrien. Disse klemmer kan brukes for sug- og trykkslanger.

Artikkel nr	Benevning	Spennvidde mm	Lagerkode	Pris kr/stk.
Dobbelbolt				
1490290	SL 29	22 - 29		41,50
1490300	SL 34	27 - 32		41,50
1490310	SL 40	32 - 39		55,00
1490490	SL 49	39 - 49		60,50
1490760	SL 60	48 - 60		71,00
1490820	SL 76	60 - 76		89,50
1491020	SL 94	77 - 94		138,00
914036	SL 103	96 - 103		198,00
914044	SL 115	94 - 115		184,00
914051	DBC 525	103 - 125		250,00
914069	DBC 550	114 - 128		294,00
914077	DBC 600	130 - 144		319,00
DBC639	DBC 639	144 - 151		336,00
914085	DBC 675	151 - 165		346,00
914093	DBC 769	165 - 192		380,00
DBC818	DBC 818	195 - 208		635,00
914119	DBC 875	210 - 225		635,00
2044600	DBC 988	227 - 239		658,00
DBC1125	DBC1125	252 - 289	0	937,00
DBC1275	DBC1275	300 - 330	0	1765,00
DBC1450	DBC1450	335 - 381	0	1765,00

Blank = Lagervare i Norge
0 = Lagervare i Sverige og/eller Frankrike



Fingerklemmer

Fingerklemme

Beskrivelse

Fingerklemmer griper om en krave på kuplingen for å hindre at slangen løsner.

Mye brukt på Amerikanske klokuplinger (Chicago) og Boss kuplinger.

Artikkel nr	Benevning	Slangens utv. Ø mm	Lagerkode	Pris kr/stk.
Fingerklemmer				
913608	KL-finger	17 - 21	0	48,00
913616	KL-finger	21 - 25	0	49,00
913624	KL-finger	25 - 29	0	55,00
913632	KL-finger	29 - 31	0	61,50
913640	KL-finger	31 - 34		72,50
913657	KL-finger	34 - 37		88,50
913665	KL-finger	37 - 40	0	129,00
913673	KL-finger	39 - 42		135,00
913681	KL-finger	42 - 45	0	135,00
913699	KL-finger	45 - 48	0	154,00
913707	KL-finger	48 - 52	0	X
913723	KL-finger	52 - 57	0	222,00
913756	KL-finger	56 - 60	0	X
913764	KL-finger	63 - 69	0	256,00
913798	KL-finger	70 - 78	0	352,00

Blank = Lagervare i Norge
0 = Lagervare i Sverige og/eller Frankrike



Rundjernsklemmer

Rundjernsklemme

Bruksområde

Denne type klemme brukes i applikasjoner hvor høy skrukraft er viktig, som f. eks materialhåndteringslanger, krevende trykk- og sugeapplikasjoner med vann.

Teknisk beskrivelse

Materiale: Forzinket rundstang.

Artikkel nr	Benevning	Spennvidde mm	Stang- dimensjon mm	Lagerkode	Pris kr/stk.
1644860	RK- 5.6 32-36	32-36	5,6	0	X
1644870	RK- 5.6 40-46	40-46	5,6	0	X
1644880	RK-7.1 46-54	46-54	7,1	0	X
1644890	RK- 7.1 55-62	55-62	7,1	0	X
1644900	RK- 7.1 62-69	62-69	7,1	0	110,00
1644910	RK-7.1 69-74	69-74	7,1	0	121,00
1644920	RK-7.1 74-81	74-81	7,1	0	126,00
1644930	RK-8.6 82-88	82-88	8,6	0	X
1644940	RK-8.6 89-98	89-98	8,6	0	X
1644950	RK-8.6 97-105	97-105	8,6	0	X
1644960	RK-8.6 106-116	97-105	8,6	0	149,00
1644970	RK-11.1 113-123	113-123	11,1	0	172,00
1644980	RK-11.1 123-132	123-132	11,1	0	198,00
1644990	RK-11.1 131-140	131-140	11,1	0	218,00
1645000	RK-11.1 140-150	140-150	11,1	0	211,00
1645010	RK-11.1 151-162	151-162	11,1	0	203,00
1645020	RK-11.1 160-170	160-170	11,1	0	230,00
1645030	RK-11.1 175-188	175-188	11,1	0	X
1645040	RK-11.1 189-204	189-204	11,1	0	X
1645050	RK-11.1 205-215	205-215	11,1	0	X
1645060	RK-11.1 218-231	218-231	11,1	0	X
1645070	RK-11.1 230-240	230-240	11,1	0	261,00
1645080	RK-11.1 240-255	240-255	11,1	0	X
1645090	RK-11.1 262-278	262-278	11,1	0	283,00

Blank = Lagervare i Norge
0 = Lagervare i Sverige og/eller Frankrike



BAND - IT

Artikkel nr	Båndbredde mm	Båndbredde tommer	Lagerkode	Pris kr/stk.
Band-It bånd, type 201 SS				
917872	10	3/8"	0	516,00
1739070	13	1/2"	0	946,00
917880	16	5/8"	0	940,00
1739080	19	3/4"	0	1491,00
Band-It låser, type 201 SS				
917930	10	3/8"	0	335,00
1748600	13	1/2"	0	605,00
917948	16	5/8"	0	591,00
1748610	19	3/4"	0	990,00
Artikkel nr	Beskrivelse		Lagerkode	Pris kr/stk.
Tilbehør				
2917050	Band-It verktøy type C-		0	2297,00

Blank = Lagervare Oslo og / eller Bodø
0 = Lagervare Sverige og/eller Frankrike.

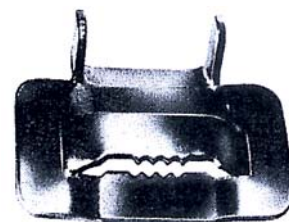
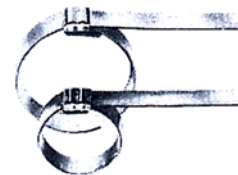

Slangetromler

Manuelle slangetromler

Manuelle slangeopprullere



Artikkel nr	Benevning	Lagerkode	Pris kr/stk.
2917900	Rustfri slangeoppheng	0	1574,00
EH301602	Manuell oppruller 301 for inntil 60 mtr 200 bar 1/4" slange	0	1837,00
EH301303	Manuell oppruller 301 for inntil 30 mtr 200 bar 3/8" slange	0	1837,00
EH420903	Manuell oppruller 420 for inntil 90 mtr 200 bar 3/8" slange	0	2893,00
EH420454	Manuell oppruller 301 for inntil 45 mtr 200 bar 1/2" slange	0	2893,00
EH901603	Slangevogn 901 for inntil 60 mtr 20 bar 3/8" slange	0	3277,00
EH901304	Slangevogn 901 for inntil 30 mtr 20 bar 1/2" slange	0	3434,00
2917950	Golia Baby slangevogn for inntil 100 mtr 3/4" slange	0	9660,00
2917990	Golia Baby slangevogn for inntil 100 mtr 1" slange	0	11694,00



0 = Lagervare i Sverige og/eller Frankrike
Blank = Lagervare i Norge

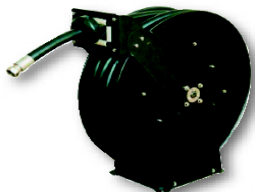
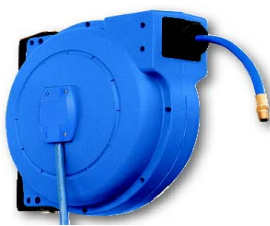

Artikkel nr	Benevning	Dim.	Lagerkode	Pris Kr/stk.
EX806002	Slangestopper	1/4"	0	156,00
EX806003	Slangestopper	3/8"	0	167,00
EX806004	Slangestopper	1/2"	0	202,00
EX806006	Slangestopper	3/4"	0	228,00
EX806008	Slangestopper	1"	0	266,00

Slangetromler

Slangeoppruller serie 809							
Automatisk, slangeoppruller for luft og vann Meget liten og kompakt Epoxy pulverlakkert L-formet, fast feste, 165 mm bredt Styrearm med 4 stilbare retningsruller Innelukket og vedlikeholdsfri fjær Vegg, tak eller gulv montering							
Art. nr.	Tilkobling BSPT	Max trykk Bar	For slangedimensjon		Lagerkode	kr/stk. (uten slange)	
E809103U	3/8"	20	Dim.	Lengde m	0	2579,00	
E800809	Svingbart veggfeste for 809, 140 grader					388,00	
Slangeoppruller serie 808							
Automatisk, slangeoppruller for luft og vann Epoxy pulverlakkert L-formet, fast feste, 175 mm bredt Styrearm med 4 stilbare retningsruller Innelukket og vedlikeholdsfri fjær Vegg, tak eller gulv montering							
Art. nr.	Tilkobling BSPT	Max trykk Bar	For slangedimensjon		Lagerkode	kr/stk. (uten slange)	
E808203U	3/8"	20	Dim.	Lengde m	0	4510,00	
E808204U	1/2"	20	1/2"	20	0	4640,00	
EH808203U	3/8"	276	3/8"	20	0	6135,00	
E800808	Svingbart veggfeste for 808, 140 grader					457,00	
Slangeoppruller serie 880							
Automatisk, dobbeltarmert slangeoppruller for luft og vann Epoxy pulverlakkert Styrearm med 4 stilbare retningsruller Innelukket og vedlikeholdsfri fjær Vegg, tak eller gulv montering							
Art. nr.	Tilkobling BSPT	Max trykk Bar	For slangedimensjon		Lagerkode	kr/stk. (uten slange)	
E880304U	1/2"	20	Dim.	Lengde m	0	12465,00	
E880206U	3/4"	20	3/4"	20	0	12465,00	
E880158U	1"	20	1"	15	0	12465,00	
EM880304U	1/2"	138	1/2"	30	0	13052,00	
EM880206U	3/4"	86	3/4"	20	0	13052,00	
Slangeoppruller serie 705							
Meget kompakt slangeoppruller for luft Lukket boks i polypropylen Montert med smidig PU slange på trommelen og som tilførselsslange. Med svingbar vegg - og takfeste							
Art. nr.	Tilkobling BSPT	Max trykk Bar	For slangedimensjon		Lagerkode	kr/stk.	
E705102	1/4"	12	Dim.	Lengde m	0	2472,00	
E705083	1/4"	12	8/12 mm	8	0	2472,00	

Slangeoppruller serie 701						
Automatisk, slangeoppruller for luft. Lukket boks i polypropylen Lev. ferdig montert med gummislange og tilførselsslange. Med svingbar vegg - og takfeste						
Art. nr.	Tilkobling BSPT	Max trykk Bar	For slangedimensjon		Lagerkode	kr/stk.
E701153	3/8"	20	Dim.	Lengde m	0	2288,00
E701154	3/8"	20	3/8"	20	0	4103,00
Kabeloppruller						
Kabeloppruller i slagfast plast. Komplet med han/hun-stikk og kabel						
Art. nr.	Tilkobling	Spenning V	For slangedimensjon		Lagerkode	kr/stk.
170210	Han/hun	230	Dim.	Lengde m	0	2674,00
EL605153	Han/Hun	230	3 x 1,5 mm	15	0	1987,00
170215	Han/hun	230	3 x 1,5 mm	15	0	3119,00
170225	Han/hun	230	3 x 1,5 mm	25	0	4603,00
170420	Han/hun	400	3 x 1,5 mm	20	0	7314,00

Eksoslangetromler

Artikkel nr	Beskrivelse	Slange dim. tommer	Slange lengde m	Pris
Eksoslangetromler Basic - fjærdrevet				
Trommel B=500 mm. Leveres med slange NPT-B ikke overkjørbar				
871260		3"	5,0	X
871460		4"	5,0	X
874860		4"	7,5	X
874460		5"	5,0	X
874660		6"	5,0	X
Trommel med dobbel fjærkassett B=830 mm. Leveres med slange NPT-B ikke overkjørbar				
875060		4"	10,0	X
875260		5"	7,5	X
872460		5"	10,0	X
875460		6"	7,5	X
872660		6"	10,0	X
Eksoslangetromler - fjærdrevet med mekanisk spjeld				
Trommel B=500 mm. Leveres med slange NR-CP overkjørbar				
860660		3"	5,0	X
860460		4"	5,0	X
861060		4"	7,5	X
860860		5"	5,0	X
870460		6"	5,0	X
Trommel med dobbel fjærkassett B=830 mm. Leveres med slange NR-CP overkjørbar				
869260		4"	10,0	X
862660		5"	7,5	X
869460		5"	10,0	X
862860		6"	7,5	X
869660		6"	10,0	X
Eksoslangetromler - motordrevet 3-fas				
For betjeningsbryter B=830 mm. (Bryter er ikke inkl.) Leveres med slange NTP-CP overkjørbar				
833260		4"	10,0	X
833860		5"	10,0	X
834460		6"	10,0	X
Med IR sender B=830 mm. Leveres med slange NTP-CP overkjørbar				
837860		4"	10,0	X
838460		5"	10,0	X
839060		6"	10,0	X
TILBEHØR				
332346	Endestoppbryter - utrullet slange			X
332347	Endestoppbryter - opprullet slange			X
501393	Automatspjeld for eksosavsug			X
4185860	Betjeningsbryter for motortrommel opp/ned			X
363323	Mikrobryter styrestrøm for start/stopp av vifte - fjær-			X
322120(1)	Kontaktorsett for trommel med IR sender			X
322232(1)	Kontaktorsett for trommel med bryter			X
333130	IR sender			X
363116	Metaflex innvendig for trommel Ø160 mm.			X
1) Motorvern må medfølge X= Pris på forespørsel				



Presshylser og bakker

Presshylser, lavtrykk

- Brennstoffhylser, mye brukt på brennstoffslanger, trykkluft og vannslanger.

Artikkel nr	Benevning	Slangedim. utv. mm	Lagerkode	Pris kr/stk.
Presshylser lavtrykk. For trykkluftslanger, vannslanger etc.				
881509MM	Klemhylse	9,0	0	8,00
881510MM	Klemhylse	10,0	0	8,10
881511MM	Klemhylse	11,0		8,10
881512MM	Klemhylse	12,0		8,10
881513MM	Klemhylse	13,0		8,10
881513,5MM	Klemhylse	13,5		8,70
881514MM	Klemhylse	14,0		8,70
881515MM	Klemhylse	15,0		8,70
881516MM	Klemhylse	16,0		8,70
881517MM	Klemhylse	17,0		8,70
881518MM	Klemhylse	18,0		8,70
881519MM	Klemhylse	19,0		8,70
881520MM	Klemhylse	20,0		8,70
881521MM	Klemhylse	21,0		8,50
881522MM	Klemhylse	22,0		11,00
881523MM	Klemhylse	23,0		17,00
881524MM	Klemhylse	24,0		23,50
881526MM	Klemhylse	26,0	0	X
881527MM	Klemhylse	27,0	0	25,50
881530MM	Klemhylse	30,0		31,50
881533MM	Klemhylse	33,0	0	23,50
881536MM	Klemhylse	36,0	0	24,50
881538MM	Klemhylse	38,0	0	X
881540MM	Klemhylse	40,0	0	41,50

0 = Lagervare i Sverige og/eller Frankrike.
Blank = Lagervare i Norge



Presshylser for tekstilslanger, gullkrom stål

- Presshylse beregnet for bruk på tekstilarmerte slanger i kombinasjon med 300-serie hydraulikk kuplinger.
- Velegnet for bl.a Rock Breaker, Gold Air, Maxair, Norminees, Hydro'K, Biovast, Klenet og TrelJet 681.

Artikkel nr	Dimensjon mm	Dimensjon tommer	Max YD slange mm	Lagerkode	Pris kr/stk.
Presshylser for tekstilslanger					
3930808	13	1/2"	24		52,00
3931212	19	3/4"	31		71,00
3931616	25	1"	39		103,00
3932020	32	1 1/4"	47		187,00
3932424	38	1 1/2"	54		288,00

0 = Lagervare i Sverige og/eller Frankrike.
Blank = Lagervare i Norge



Presshylser for tekstilslanger, AISI 316

- Presshylse beregnet for bruk på tekstilarmerte slanger i kombinasjon med 600-serie hydraulikk kuplinger.
- Brukes på næringsmiddelslanger som Biovast og Klenet, men også velegnet til bl.a Rock Breaker, Gold Air, Maxair, Norminees, Hydro'K og TrelJet 681.

Artikkel nr	Dimensjon mm	Dimensjon tommer	Max YD slange mm	Lagerkode	Pris kr/stk.
Presshylser for tekstilslanger					
117923	13	1/2"	24		156,00
117891	16	5/8"	27		162,00
117894	19	3/4"	32		211,00
117893	25	1"	38		284,00
0 = Lagervare i Sverige og/eller Frankrike. Blank = Lagervare i Norge					

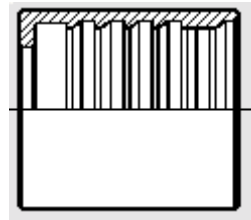

Presshylser, standard

- Presshylser av stålrør for arbeidstrykk opp til 15 bar, avhengig av dimensjon.
- Mye brukt sammen med KC nipler på oljeslanger, vannslanger og luftslanger.

Artikkel nr	Slangedim mm	Slangedim. tommer	Lagerkode	Pris kr/stk.
Standard presshylser, syrefast stål AISI 316				
2918050	25	1"	0	188,00
2918060	32	1 1/4"	0	
2918070	38	1 1/2"	0	223,00
2918080	51	2"		291,00
2918090	63	2 1/2"	0	X
2918100	76	3"		488,00
2918110	102	4"		641,00
2918130	127	5"	0	863,00
X = Pris på forespørsel 0 = Lagervare i Sverige og/eller Frankrike. Blank = Lagervare i Norge				

Presshylser for betongslange

Presshylser, betongslanger

- Presshylser for Pulsor og Projector 100 - slanger.
- Brukes også på oljeslangernår det er behov for en kraftig hylse.

Artikkel nr	Nom. dim mm	Innv. Ø mm	Lengde mm	Lagerkode	Pris kr/stk.
Presshylser for Pulsor betongslanger					
115233	50	78	95		281,00
116542	65	94,4	112		232,00
110228	75	112	125		597,00
116226	100	143	155		674,00
116227	125	172	165		960,00
115236	150	203	185		960,00
Ring					
115232	50	78	95		16,00
116544	65	94,4	112		21,50
110229	75	112	125		33,00
111588	100	143	155		107,00
111589	125	172	165		138,00
115235	150	203	185		196,00

0 = Lagervare i Sverige og/eller Frankrike.
Blank = Lagervare i Norge

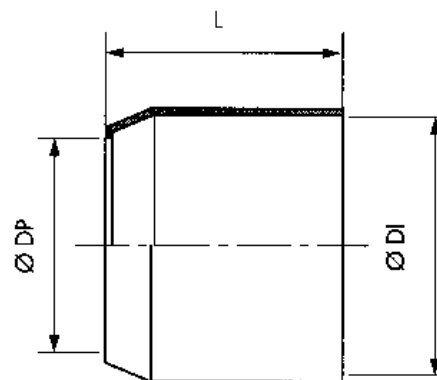

Presshylser for mørtel- og næringsmiddelslanger

Presshylser, mørtelslanger

- Presshylser for bruk på PROJECTOR 40 og 100, sammen med mørtelkupper.

Artikkel nr	Nom. dim. mm	Yd slange mm	Lagerkode	Pris kr/stk.
Presshylser for Projector mørtelslanger, galvanisert stål				
118205	25	38	0	X
118206	35	49	0	X
118207	50	68	0	300,00
0 = Lagervare i Sverige og/eller Frankrike. Blank = Lagervare i Norge X = Pris på forespørsel				



Presshylser, næringsmiddelslanger

- Presshylser i AISI 304 for Trelleborgs næringsmiddelkupper.

Artikkel nr	Nom. dim. mm	DI	Lagerkode	Pris kr/stk.
Presshylser AISI 304				
116981	25,0	38,5		288,00
5100276	32,0	46,0	1	X
116956	38,0	52,0		324,00
116740	50,0 / 51,0	65,0		365,00
118358	50,0 / 51,0	69,0		462,00
117146	63,0	77,5		449,00
118359	63,0	82,0		469,00
117147	75,0 / 76,0	91,0		458,00
118360	75,0 / 76,0	96,0	0	503,00
117668	101,5	121,0		1176,00
5100135	125,0	151,0	1	X
5100148	150,0	182,0	1	X
Ring AISI 302				
117361	25,0			11,50
5100277	32,0		1	X
117362	38,0			11,50
117363	50,0 / 51,0			16,00
117364	63,0			17,00
117365	75,0 / 76,0			20,00
116958	100			22,50
5100145	125,0		1	X
5100146	150,0		1	X
0 = Lagervare i Sverige og/eller Frankrike. Blank = Lagervare i Norge 1 = Begrenset lagerhold				



Presshylser for kjemikalie-, olje-, bunker- og supplyslanger

Presshylser, kjemikalie- og oljeslanger

Artikkel nr	Slange dim. mm	DI mm	DP mm	Lengde mm	Lagerkode	Pris kr/stk.
Presshylser for RS kuplinger med glatt stuss.						
5100122	25	39,0	32,5	41,0		118,00
5100123	32	47,0	40,0	41,0		132,00
5100048	38	52,5	45,5	41,0		189,00
5100049	50	67,0	60,0	55,0		201,00
5100050	65	82,0	73,5	65,0		321,00
5100051	75	93,6	85,5	63,0		375,00
5100052	100	120,0	113,0	101,0		617,00
Presshylser for RS kuplinger med glatt stuss, AISI 304 rustfritt, (med spor for fjerning av hylse)						
5100042	19	33,0	25,3	42,3	0	253,00
118321	25	39,0	32,5	41,0		362,00
118322	32	47,0	40,0	41,0		382,00
118323	38	52,5	45,5	41,0		452,00
118324	50	67,0	60,0	55,0		510,00
118325	65	82,0	73,5	65,0		643,00
118326	75	93,6	85,5	63,0		749,00
5100016	100	120,0	113,0	101,0	0	1512,00

Blank = Lagervare i Norge.
 0 = Lagervare i Sverige og/eller Frankrike.
 X = Pris på forespørsel.

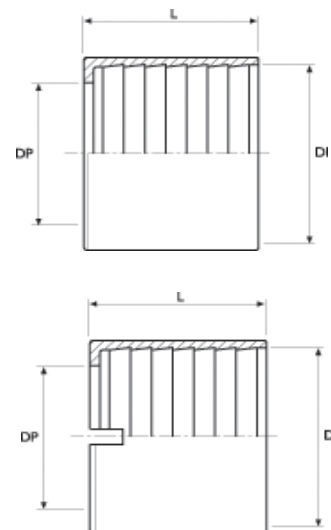

TRELLPRESS HP presshylser, bunker- og supplyslanger

Artikkel nr	Benevnelse	Slange Id	Lagerkode	Pris kr/stk.
TRELLPRESS HP presshylser, gullkromatisert karbonstål				
5020330	HP presshylse 3"/94 mm.	76		731,00
5020331	HP presshylse 4"/121 mm.	102		948,00
5020332	HP presshylse 5"/150 mm.	127		1212,00
5020333	HP presshylse 6"/180 mm.	152		1846,00
5020334	HP presshylse 8"/236 mm.	204	1	X

Blank = Lagervare i Norge
 0 = Lagervare Sverige og/eller Frankrike.
 1 = Leveringstid på forespørsel
 X = Pris på forespørsel

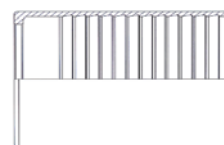

Presshylser, allround

Allround presshylser

Bruksområde

- All-round presshylser for glatte og korrugerte oljeslanger, AISI 304

Artikkel nr	DI mm	DP mm	Lengde mm	Tykkelse mm	Lager- kode	Pris kr/stk.
Rustfritt stål AISI 304						
116272	42,0	27,5	42	1,50	0	X
116271	50,0	36,0	45	1,50	0	X
116270	57,0	43,5	52	1,50	0	X
110279	67,0	55,0	63	1,50	0	X
110281	98,5	83,5	75	1,50		188,00
110263	104,0	90,5	75	1,50	0	X
114535	122,0	107,0	87	1,50		255,00
110264	130,0	111,0	87	1,50	0	X
Galvanisert stål						
114526	67,0	55,0	63	1,50	0	X
114529	83,0	68,0	73	1,50	0	X
114532	98,5	83,5	75	1,50	0	X

Blank = Lagervare i Norge.
0 = Lagervare i Sverige og/eller Frankrike.
X = Pris på forespørsel



RS-bakker, AL og Rustfrie

Bruksområde

Denne type av klembakker brukes sammen med glatte nipler.

Teknisk beskrivelse

Arbeidstrykk: 25 bar.

Egenskaper

- Niplene har sikkerhetskrage for å hindre at slangen løsner.
- Klembakken er dypt riflet innvendig for å oppnå best mulig sikkerhet.

Artikkel nr	Slange Id mm	Spennvidde min-max mm	Lagerkode	Pris kr/stk.
RDS-klembakker, AL, inkl. galvaniserte bolter				
117561	13	22-24	1	X
113472	19	30-33	1	X
732019	25	36-39	0	106,00
117562	25	40-43	1	X
732020	32	43-46		146,00
117563	32	47-50	1	X
113617	32	50-63	1	X
731663	38	50-53		154,00
111985	38	53-56	1	X
112011	38	57-60	1	X
111749	40	53-56	1	X
113629	40	58-61	1	X
731664	50	63-67		179,00
111886	50	69-71	1	X
111750	65	78-82	0	244,00
111891	65	84-87	1	X
731666	75	89-93		249,00
732012	75	94-97	1	X
117564	75	98-101	1	X
731667	100	114-119	0	613,00
111899	100	118-122	1	X
111249	100	122-126	1	X
111582	100	126-130	1	X
113652	100	130-134	1	X
RS-Klembakker, AISI 316, inkl rustfrie bolter				
117569	25	36-39	1	X
117570	32	43-46	1	X
117571	38	50-52	1	X
117572	50	64-67	1	X
117573	65	78-82	1	X
117574	75	89-93	1	X
117575	100	114-119	1	X
Blank = Lagervare i Norge 0 = Lagervare i Sverige og/eller Frankrike X = Pris på forespørsel				



Tilbehør, komposittslange

Presskupling for komposittslange

Bruksområde

Tilbehør for pressing av komposittslange.

Komplett male kupling, BSP, inkl. presshylse og NBR pakning

Artikkel nr	Nominell slange ld mm	Gjenger tommer		Lagerkode	Pris kr/stk.
BSP male, inkl. presshylse og pakning					
Aluminium					
116278	40	1 1/2"	Presshylse AISI	1	X
110143	50	2"	Presshylse galv.		362,00
110144	65	2 1/2"	Presshylse galv.	1	X
110145	80	3"	Presshylse galv.		486,00
110146	100	4"	Presshylse AISI		868,00
Messing					
116281	25	1"	Presshylse AISI	1	X
116280	32	1 1/4"	Presshylse AISI	1	X
116279	40	1 1/2"	Presshylse AISI	1	X
110147	50	2"	Presshylse galv.	1	X
110148	65	2 1/2"	Presshylse galv.	1	X
110149	80	3"	Presshylse galv.	1	X
110111	100	4"	Presshylse AISI	1	X
AISI 316 L					
116330	25	1"	Presshylse AISI	1	X
116267	32	1 1/4"	Presshylse AISI	1	X
116266	40	1 1/2"	Presshylse AISI	1	X
114525	50	2"	Presshylse AISI	1	X
114528	65	2 1/2"	Presshylse AISI	1	X
114531	80	3"	Presshylse AISI	1	X
114534	100	4"	Presshylse AISI	1	X
Blank = Lagervare i Norge. 0 = Lagervare i Sverige og/eller Frankrike. X = Pris på forespørsel					



Spesialprodukter

Kuleventiler

Kuleventiler, lavtrykk type KV 101

Bruksområde

- Lavtrykk kuleventil for temperaturområder +30 - max 180 C.

Artikkel nr	Dim. tommer	Lagerkode	Pris kr/stk.
Lavtrykk kuleventil			
1403500	1/4"		83,50
1334340	3/8"		85,00
1334350	1/2"		85,00
1334360	3/4"		100,00
1445930	1"		148,00
1334370	1 1/4"		249,00
1735360	1 1/2"		328,00
1735370	2"		488,00
1735380	2 1/2"		1086,00
1735390	3"		1699,00

0 = Lagervare i Sverige og/eller Frankrike
Blank = Lagervare i Norge



Kuleventiler, lavtrykk type AJ 3605

Bruksområde

- Lavtrykk kuleventil for temperaturområder +30 - max 150 C.
- Arbeidstrykk 25 bar
- Ventilhus i avzinkfri messing
- Kule i hardkrom
- Hendel i stål med plastgrep

Teknisk beskrivelse

Material: Galvanisert stål.
pakning: EPDM som standard.
NBR for olje og bensin.
Arbeidstrykk: 25 bar.

Artikkel nr	Dim. tommer	Lagerkode	Pris kr/stk.
Lavtrykk kuleventil			
103605KA15	1/2"	0	X
103605KA20	3/4"	0	X
103605KA25	1"	0	X

0 = Lagervare i Sverige og/eller Frankrike
Blank = Lagervare i Norge
X = Pris på forespørsel

Sluseventil, sterk type

Bruksområde

Lavtrykk sluseventil i messing, BSP gjenger.

Artikkel nr	Dim. tommer	Lagerkode	Pris kr/stk.
Sluseventil			
GV038BH	3/8"	0	X
GV050BH	1/2"	0	61,50
GV075BH	3/4"	0	X
GV100BH	1"	0	129,00
GV125BH	1 1/4"	0	X
GV150BH	1 1/2"	0	X
GV200BH	2"	0	303,00
GV250BH	2 1/2"	0	X
GV300BH	3"	0	651,00
GV400BH	4"	0	X

0 = Lagervare i Sverige og/eller Frankrike
Blank = Lagervare i Norge



Eksos munnstykker og skjøterør

Artikkel nr	Dim. tommer	Beskrivelse	Lagerkode	Pris kr/stk.
Eksos munnstykker (Stålmunnstykke med fjærbelastet lokk, CO uttak)				
6898860861	3"	Eksos munnstykke med lokk 3"	0	1652,00
6898861862	4"	Eksosmunnstykke med lokk 4"	0	1652,00
6898805261	5"	Eksosmunnstykke med lokk 5", for lastebiler	0	4283,00
Eksos skjøterør				
68983	3"	Skjøtemuffe 3" x 3"		50,00
68984	4"	Skjøtemuffe 4" x 4"		52,00
68985	5"	Skjøtemuffe 5" x 5"		53,00
689834	3" x 4"	Overgangsmuffe 3" x 4"		110,00
0 = Lagervare i Sverige og/eller Frankrike Blank = Lagervare i Norge				



Spiralslanger og leddkuplinger

Rectus spiralslange

Artikkel nr	Dim. mm	Beskrivelse	Arbeids- lengde m	Lager- kode	Pris kr/stk.
Uarmert PU spiralslange med UG 1/4" BSP svivel i begge ender					
PU10/030/DV	6,3	Spiralslange PU, 2xUG	2,5	0	518,00
PU10/060/DV	6,3	Spiralslange PU, 2xUG	5,0	0	X
PU10/075/DV	6,3	Spiralslange PU, 2xUG	7,0	0	861,00
PU10/150/DV	6,3	Spiralslange PU, 2xUG	15,0	0	1774,00
Armert PU spiralslange med UG 1/4" BSP svivel i begge ender, WP 15 bar					
PG10/030/DV	6,3	Spiralslange PU, 2xUG	2,5	0	537,00
PG10/060/DV	6,3	Spiralslange PU, 2xUG	5,0	0	770,00
PG10/075/DV	6,3	Spiralslange PU, 2xUG	7,0	0	X
0 = Lagervare i Sverige og/eller Frankrike Blank = Lagervare i Norge					



Blåsepistoler

Artikkel nr	Dim. tommer	Beskrivelse	Lager- kode	Pris kr/stk.
2044940	1/4"	Blåsepistol AK13, blå, 1/4" IG		182,00
2045000	1,4"	Blåsepistol B1200A med lyd-	0	228,00
1880710	1/4"	Blåsepistol, Aluminium 1/4"	0	194,00
0 = Lagervare i Sverige og/eller Frankrike Blank = Lagervare i Norge				

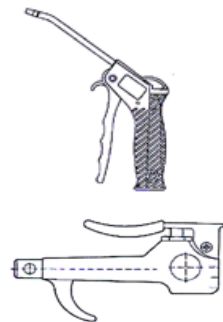

Whipcheck, sikkerhetswire

Bruksområde

- Sikrer slangen mot uhell ved slangebrudd.
- Monteres hurtig uten verktøy.
- Viktig produkt for personlig sikkerhet.

Artikkel nr	Benevning	Dim. tommer	Lager- kode	Pris kr/stk.
Whipcheck, sikkerhetswire				
1304600	Whipcheck WB1 "hose to	1/2" - 1 1/4"		242,00
1304610	Whipcheck WA1 "hose to	1 1/2" - 3"		339,00
WSR1	Whipcheck WSR1 "hose to	1/2" - 1 1/4"	0	266,00
WSR2	Whipcheck WSR2 "hose to	1 1/2" - 3"	0	394,00
0 = Lagervare i Sverige og/eller Frankrike Blank = Lagervare i Norge				

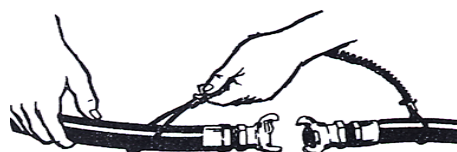

Hookie (Løftekrok)

Bruksområde

- Brukes på slanger for å lette håndteringen.
- Med bruk av løftekrok unngås bruk av wire og stropper.
- Mye brukt på bl.a bunkringslanger.

Artikkel nr	For slangedim tommer	Max last kg	Lager- kode	Pris kr/stk.
Hookie, løftekrok for slanger, karbonstål				
HOOKIE-3	3"	2000	1	X
HOOKIE-4	4"	3000	1	X
HOOKIE-5	5"	4000	1	X
HOOKIE-6	6"	4000	1	X
Klemme for Hook, spesialklemme for å "låse" hook				
	3"		1	X
	4"		1	X
	5"		1	X
	6"		1	X
0 = Lagervare i Sverige og/eller Frankrike Blank = Lagervare i Norge X = Pris på forespørsel				



FLWSAFE flyteelement

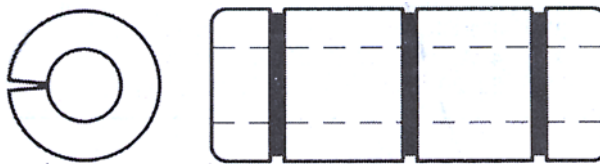

Bruksområde

- Flyteelement for montering på bunker/supply slanger.
- Brukes på slanger mellom skip og plattform.
- Elementene holder slangene flytende i vann, og hindrer skade ved at slangen kommer i kontakt med skipets propell.
- Beskytter slangene mot slitasje.
- Tilgjengelig i dimensjonene; 3", 4" og 5".

Teknisk beskrivelse

Materiale: BACELL, med 100%
vanntette celler

Artikkel nr	Slange dim. tommer	Lengde m	Oppdrift kg	Vekt kg	Volum liter	Lagerkode	Pris kr/stk
FLWSAFE-3	3"	600	16	2	18	0	2296,00
FLWSAFE-4	4"	600	16	2	18		2296,00
FLWSAFE-5	5"	600	16	2	18		2296,00

Blank = Lagervare i Norge
0 = Lagervare i Sverige og/eller Frankrike

HS slangeklemme

Bruksområde

- For bruk på FLOWSAFE flyteelement.
- Bånd i syrefast stål.
- Hus i herdet stål, forsinket.

Artikkel nr	Benevning	Spennvidde mm	Båndbredde tommer	Lagerkode	Pris kr/stk
HS152	HS152, slangeklemme for	181-254	9/16"		114,00

Blank = Lagervare i Norge
0 = Lagervare i Sverige og/eller Frankrike

NiTO spylepistoler og strålerør

Artikkel nr	Dim tommer	Type	Lagerkode	Pris kr/stk.
NiTO strålerør, messing				
S932003	1/2 - 3/4"	NiTO regulerbart strålerør til 13 mm + 20 mm slange		201,00
S9320051	1/2"	NiTO strålerør med kuleventil og 1/2" slangestuss		1005,00
S9320054	3/4"	NiTO strålerør med kuleventil og 3/4" slangestuss		1078,00
S9320057	1"	NiTO strålerør med kuleventil og 1" slangestuss		1078,00
NiTO spylepistoler				
S9320903	1/2" slangestuss	NiTO spylepistol 1/2" med on/off og mengderegulering		762,00
NiTO Heavy Duty, max WP 25 bar, 90 grader C.				
S9320463	1/2" BSP IG	Industripistol 1/2"		1597,00
S9320481	3/4" BSP IG	NiTO industripistol II 3/4" 2		1817,00
Blank = Lagervare i Norge. 0 = Lagervare i Sverige og/eller Frankrike.				

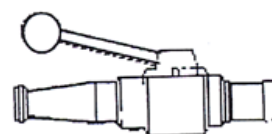

Svivelkupling, AISI 316

- Svivelkupling UG BSP for bruk sammen med spylepistoler.

Artikkel nr	For slangedim mm	Gjenger han BSP tommer	Lager- kode	Pris kr/stk.
Svivel UG BSPT, AISI 316				
5100078	13	1/2"		430,00
5100041	16	1/2"		416,00
0 = Lagervare i Sverige og/eller Frankrike Blank = Lagervare i Norge				



Montering

Dimensjon	Montering av kuplinger med slangeklemmer Nto. pris kr/slange	Montering av kuplinger med Band-It Nto. pris kr/slange	Montering av kuplinger med presshylser Nto. pris kr/slange	Montering av komposittslanger Nto. pris kr/slange	Trykkprøving inkl. sertifikat Nto. pris kr/slange
< 25 mm	100,00	125,00	150,00	-	200,00
32 - 51 mm	150,00	300,00	300,00	400,00	300,00
63 - 102 mm	300,00	500,00	400,00	500,00	500,00
127- 152 mm	400,00	600,00	700,00	1000,00	800,00
- 204 mm	-	1000,00	1000,00	1000,00	1000,00
> 254 mm	-	1200,00	1200,00	-	1200,00

Kappetillegg industrislanger:
 Art. nr. 202030036 Kappetillegg slanger ≤ 50 mm / nto. pris kr. 50,00
 Art. nr. 1304620 Kappetillegg slanger > 50 mm / nto. pris kr. 75,00
 Ikke kappetillegg på monterte slanger

MÅLSKISSE FLENSER

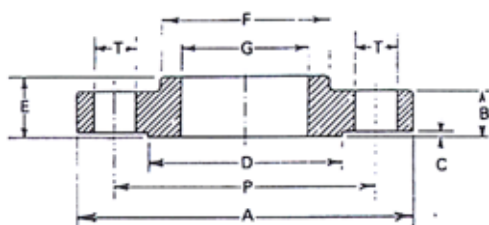

LØSFLENS (SLIP ON)

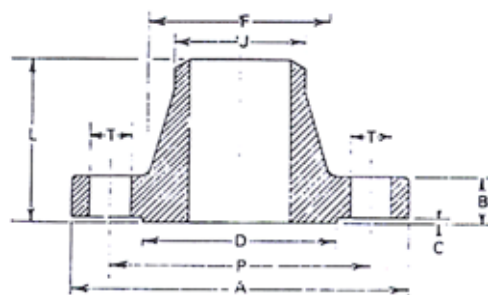

SVEISEFLENS (WIN RF)

DN	A	B	C	D	E	F	G	J	L	P	T	Antall hull
ANSI B16.150 LB RF Sc 40												
25	108	14,3	1,6	51	17	49	34,5	33,4	56	79,4	15,9	4
32	117	15,9	1,6	64	21	59	43,2	42,2	57	88,9	15,9	4
40	127	17,5	1,6	73	22	65	49,5	48,3	62	98,4	15,9	4
50	152	19,0	1,6	92	25	78	62,0	60,3	64	120,6	19,0	4
65	178	22,2	1,6	105	29	90	74,7	73,0	70	139,7	19,0	4
80	190	23,8	1,6	127	30	108	90,7	88,9	70	152,4	19,0	4
100	229	23,8	1,6	157	33	135	116,1	114,3	76	190,5	19,0	8
125	254	23,8	1,6	186	37	164	143,8	141,3	89	215,9	22,2	8
150	279	25,4	1,6	216	40	192	170,7	168,3	89	241,3	22,2	8
200	343	28,6	1,6	270	44	246	221,5	219,1	102	298,4	22,2	8
250	406	30,2	1,6	324	49	305	276,4	273,0	102	362,0	25,4	12
300	483	31,8	1,6	381	56	365	327,2	323,9	114	431,8	25,4	12
DIN 2633/NS 1763 PN16												
25	115	16	2	68				33,7	38	85	14	4
32	140	16	2	78				42,4	40	100	18	4
40	150	16	3	88				48,3	42	110	18	4
50	165	18	3	102				60,3	45	125	18	4
65	185	18	3	122				76,1	45	145	18	4
80	200	20	3	138				88,9	50	160	18	8
100	220	20	3	158				114,3	52	180	18	8
125	250	22	3	188				139,7	55	210	18	8
150	285	22	3	212				168,3	55	240	22	8
200	340	24	3	268				219,1	62	295	22	12
250	405	26	3	320				273,0	70	355	26	12
300	460	28	4	378				323,9	78	410	26	12

Innhold Hydraulikkslanger- og kuplinger

Hydraulikkslanger	199
Trykktabell / Høytrykkslanger	199
1 - lags slanger	200
2-lags slanger	201
Multislanger	203
Thermoplast hydraulikkslanger	208
Thermoplast malersprøyteslange	211
Spesialslanger	213
Presskuplinger / 1-4 lags	215
Presskuplinger Interlock / 4 - 6 lags slanger	228
Presshylser / 1 - 6 lags.	233
SAE Flenser	235
Pakninger / Bonded seal / O-ringer	238
Hurtigkuplinger	240
PCC hurtigkuplinger	240
Gromelle Serie 2900	245
Gromelle Serie 5000	246
Gromelle Serie 6000	247
CEJN WEO Plug-in	248
TEMA, stål og AISI 316	249
TEMA hurtigkuplinger	249
Ansatter / Adaptors - BSP/NPT (BS 5200)	251
NPT ansatter	257
Ansatter/Adaptors Kragekuplinger (SAE J514)	259
Ansatter/Adaptors ORFS (SAE J1453)	267
Snittringsarmatur (ISO 8434-1/DIN 2353)	271
Teknisk	271
KOR	286
Ventiler - tilbakeslagsventiler/kuleventiler/strupeventiler	287
RHD, RHV og RHZ	287
Kuleventiler KH PL, KH PS, KHR, 3 veis BKL	289
Svivelr	290
Hydraulikkør og klammer	291
Gullkromatiserte og AISI 316 Rør	291
Enkle rørklammer	292
Doble rørklammer	293
Tilbehør - Spennremmer, spiraler, testkuplinger, manometre og plastplugg	294
Spennremmer	294
Beskyttelsesspiral	294
Pyrojacket / Pyrosil	294
Manometer	295
Plastplugg - Konisk, rød	296
Presskuplinger og hylser, AISI 316	297
Presshylser AISI 316	304
Ansatter/Adaptors BSP/NPT (BS 5200), AISI 316	305
Ansatter/Adaptors Kragekuplinger (SAE J514) AISI 316	309
Snittringsarmatur (ISO 8434-1/DIN 2353), AISI 316	317
Hurtigkuplinger/kuleventiler, AISI 316	323

Maskiner/Utstyr	324
Presser	324
Kappemaskiner	324
Slangestativ	325
Montering/Teknisk informasjon	326
Monteringspriser for høytrykksslanger	326
Hydraulikkslanger, malesprøyteslanger og vaskeslanger	326
Trykkprøvingspriser for høytrykksslanger	326
Hydraulikkslanger, malersprøyteslanger og vaskeslanger	326
Flushepriser for høytrykksslanger	326
Hydraulikkslanger, malesprøyteslanger og vaskeslanger	326
Gjengetabell	327
Trykksammenligningstabell	328
Presetabell 300 serie	329
Presetabell 300 serie 4 lags, og Interlock - 4/6 lags	330

Hydraulikkslanger

Trykktabell / Høytrykkslanger

Trykktabell / høytrykkslanger										
	mm	6	10	13	16	20	25	32	38	50
	Tommer	1/4	3/8	1/2	5/8	3/4	1	1.1/4	1.1/2	2
Stålarmerede gummi hydraulikkslanger										
STANDARD:	TYPE:	BAR								
EN853 1SN / R1AT	321	225	180	160	130	105	88	63	50	40
EN853 2SN / R2AT	320	400	330	275	250	215	165	125	90	80
EN857 2SC	110	400	330	275	250	215	165			
EN 856 4SP	130	450	445	415	350	350	280			
EN856 4SH	311					420	380	325	290	250
EN856 R13	313						345	345	345	345
SAE 100 R15	315					420	420	420	420	
Tekstilarmerede thermoplast hydraulikkslanger										
STANDARD:	TYPE:	BAR								
SAE 100 R7	F020	250	175	140	105	87	70			
SAE 100 R8	F0220	350	280	245		162	142			
Stålarmerede thermoplast malesprøyteslanger										
STANDARD:	TYPE:	BAR								
M410M	SM040	300	225							
M710M	SK0100	375	300	250						

1 - lags slanger

SAE 100 R1AT/EN 853 1SN

Hydraulikkslange
for medium trykk



Bruksområde:	Hydraulikkolje, vannbasert hydraulikkolje, fyringsolje og smøreolje
Innergummi:	NBR (Nitril)
Forsterkning:	1 lag stålfletting
Yttergummi:	Svart, slitesterk og værbestandig, syntetisk oljebestandig gummi
Temp. område:	-40°C til +100°C, Periodisk +125°C
Standard:	EN853 1SN møter/overskrider trykk krav ihht. SEA 100 R1AT
Kuplinger:	300 serien i stål / 600 serien i AISI 316
Presshylser:	Non-skive 390 Skive 381 stål / non-skive 690 skive 681 i AISI 316

Art.nr.	Innv. Ø mm	Innv.Ø tommer	Utv. Ø mm	Max. Arb.trykk BAR	Min.Spreng -trykk BAR	Min. Bøyeradius mm	Vekt kg/m	Pris Kr/m
3210600	6	1/4	13,4	225	900	100	0,23	78,00
3211000	10	3/8	17,4	180	720	130	0,34	89,00
3211300	12	1/2	20,6	160	640	180	0,42	102,00
3211600	16	5/8	23,7	130	520	200	0,50	126,00
3212000	19	3/4	27,7	105	420	240	0,64	141,00
3212500	25	1	35,6	88	350	300	0,98	193,00
3213200	31	1.1/4	43,5	63	250	420	1,20	270,00
3213800	38	1.1/2	50,6	50	200	500	1,56	329,00
3215000	51	2	64,0	40	160	630	2,10	458,00

2-lags slanger

SAE 100 R2AT EN 853 2SN

Hydraulikkslange
for høye trykk



Bruksområde:	Hydraulikkolje, vannbasert hydraulikkolje, fyringsolje og smøreolje
Innergummi:	Oljebestandig gummi
Forsterkning:	2 lag stålfletting
Yttergummi:	Svart, slitesterk og værbestandig syntetisk oljebestandig gummi
Temp. område:	-40°C til +100°C
Standard:	EN853 2SN møter/overskrider trykk krav ihht. SEA 100 R2AT
Kuplinger:	300 serien i stål / 600 serien i AISI 316
Presshylser:	Non-skive 390 - Skive 382 i alle dim. i stål / non-skive 690 - skive 682 i AISI 316

Art.nr.	Innv. Ø mm	Innv.Ø tommer	Utv. Ø mm	Max. Arb.trykk BAR	Min.Sprengtrykk BAR	Min. Bøyeradius mm	Vekt kg/m	Pris Kr/m
3200600	6	1/4	15,0	400	1600	100	0,38	86,00
3201000	10	3/8	19,0	330	1320	130	0,52	94,50
3201300	12	1/2	22,2	275	1100	180	0,63	106,00
3201600	16	5/8	25,4	250	1000	200	0,78	141,00
3202000	19	3/4	29,3	215	850	240	0,96	152,00
3202500	25	1	38,1	165	650	300	1,40	234,00
3203200	31	1.1/4	48,3	125	500	420	2,06	346,00
3203800	38	1.1/2	54,6	90	360	500	2,39	458,00
3205000	51	2	67,3	80	320	630	3,05	557,00

0.0.1 Compact 2-lags EN 857 2SC

Compact 2-lags EN 857 2SC

Compact 2-lags
hydraulikkslange for høye trykk



Bruksområde: Hydraulikkolje, vannbasert hydraulikkolje, fyringsolje og smøreolje
Innergummi: Oljebestandig gummi
Forsterkning: 2 lag stålfletting
Yttergummi: Svart, slitesterk og værbestandig syntetisk oljebestandig gummi
Temp. område: -40°C til +100°C
Standard: EN 857 2SC
Kuplinger: 300 serien / 600 serien i AISI 316
Presshylser: Non-skive 390 - Skive 381 i stål / non-skive 690 - skive 682 i AISI 316

Art.nr.	Innv. Ø mm	Innv.Ø tommer	Utv. Ø mm	Max. Arb.trykk BAR	Min.Spreng- trykk BAR	Min. Bøyeradius mm	Vekt kg/m	Pris Kr/m
1100600	6	1/4	13,4	400	1600	75	0,30	98,00
1101000	10	3/8	17,4	330	1320	90	0,42	111,00
1101300	12	1/2	20,6	275	1100	130	0,54	126,00
1101600	16	5/8	23,7	250	1000	170	0,67	146,00
1102000	19	3/4	27,7	215	860	200	0,80	171,00
1102500	25	1	35,6	165	660	250	1,15	246,00

Multislanger

0.0.2 EN 856 4SP

EN 856 4SP

Hydraulikkslange for høye trykk.



Bruksområde:	Hydraulikkolje, vannbasert hydraulikkolje, fyringsolje, glykol og smøreolje
Innergummi:	Oljebestandig gummi
Forsterkning:	4 lag spiral i stål
Yttergummi:	Svart, slitesterk og værbestandig syntetisk oljebestandig gummi
Temp. område:	-40°C til +100°C
Standard:	EN 856 4SP
Kuplinger:	300 serien i stål/600 serien i AISI 316
Presshylser:	Skive 384 skive i stål/682 skive i AISI 316

Art.nr.	Innv. Ø mm	Innv.Ø tommer	Utv. Ø mm	Max. WP BAR	Min. BP BAR	Min. Bøyeradius mm	Vekt kg/m	Pris Kr/m
3090600	6	1/4	17,8	450	1800	150	0,62	X
3091000	10	3/8	21,4	455	1780	180	0,85	X
3091300	12	1/2	24,6	415	1660	230	0,94	253,00
3091600	16	5/8	28,5	350	1400	250	1,15	277,00
3092000	19	3/4	32,1	350	1400	300	1,55	X
3092500	25	1	39,7	280	1120	340	2,03	X

EN 856 4SH

Hydraulikkslange for ekstremt høye trykk.



Bruksområde:	Hydraulikkolje, vannbasert hydraulikkolje, fyringsolje, glykol og smøreolje
Innergummi:	Oljebestandig gummi
Forsterkning:	4 lag spiral i stål
Yttergummi:	Svart, slitesterk og værbestandig syntetisk oljebestandig gummi
Temp. område:	-40°C til +100°C
Standard:	EN 856 4SH
Kuplinger:	Interlock, IL / 300 serie kuplinger kan brukes ved 15-20% redusert trykk
Presshylser:	Interlock presshylser, IL 193 / 384 skive ved 300 serie kuplingers WP
Karakteristikk:	Høyt arbeidstrykk kombinert med lav vekt og god fleksibilitet

Art.nr.	Innv. Ø mm	Innv.Ø tommer	Utv. Ø mm	Max. Arb.trykk BAR	Min.Sprengtrykk BAR	Min. Bøyeradius mm	Vekt kg/m	Pris Kr/m
3112000	19	3/4	32,2	420	1680	280	1,56	396,00
3112500	25	1	38,7	380	1520	340	2,09	417,00
3113200	32	1. 1/4	45,5	325	1300	460	2,57	511,00
3113800	38	1.1/2	53,5	290	1160	560	3,44	753,00
3115000	50	2	68,1	250	1000	700	4,90	1245,00

SAE 100 R13 - EN 856 R13

Hydraulikkslange for ekstremt høye trykk.



Bruksområde:	Hydraulikkolje, vannbasert hydraulikkolje, fyringsolje og smøreolje
Innergummi:	NBR (Nitril)
Forsterkning:	3/8" - 1.1/4" : 4 stålspiraler 1.1/2" - 2" : 6 stålspiraler
Yttergummi:	Svart, slitesterk og værbestandig syntetisk oljebestandig gummi
Temp. område:	-40°C til +100°C
Standard:	SAE 100 R13 - EN 856 R13
Kuplinger:	Interlock, IL
Presshylser:	Interlock presshylser, IL194
Karakteristikk:	Høyt arbeidstrykk kombinert med lav vekt og god fleksibilitet

Art.nr.	Innv. Ø mm	Innv.Ø tommer	Utv. Ø mm	Max. Arb.trykk BAR	Min.Spreng-trykk BAR	Min. Bøyeradius mm	Vekt kg/m	Pris Kr/m
3132500	25	1	39,2	345	1380	300	2,26	600,00
3133200	32	1.1/4	50,4	345	1380	419	3,90	884,00
3133800	38	1.1/2	57,9	345	1380	508	4,95	1197,00
3135000	50	2	71,9	345	1380	635	7,10	1621,00

0.0.5 SAE 100 R15

SAE 100 R15							
Hydraulikkslange for høye trykk.							
Bruksområde: Innergummi: Armering Yttergummi: Temp. område: Standard: Kuplinger: Presshylser:		Hydraulikkolje, vannbasert hydraulikkolje og smøreolje NBR (Nitril), oljebestandig gummi 4 - 6 lag med stålfletting NBR (Nitril), slitesterk, værbestandig- og oljebestandig gummi -40°C til +100°C Møter/overskrider SAE 100 R15 Interlock, IL IL194					
Art.nr.	Innv. Ø mm	Innv.Ø tommer	Max. Arb. trykk BAR	Min. Sprengtrykk BAR	Min. Bøyeradius mm	Vekt kg/m	Pris Kr/m
3152000	19,0	3/4"	420	1655	267	1,56	X
3152500	25,4	1"	420	1655	330	2,10	X
3153200	31,8	1. 1/4"	420	1655	445	3,65	1120,00
3153800	38,1	1. 1/2"	420	1655	533	5,00	1463,00
X Pris og lev. tid på forespørsel							

0.0.6 Ferdigmonterte hydraulikkslanger for fiskepumper

Ferdigmonterte hydraulikkslanger for fiskepumper

Art. nr	Id tommer	Slangetype	Max WP Bar	Kuplingstype	Total lengde Mtr.	Pris Kr/stk
Bruksområde: ■ Ferdigmonterte, std hydraulikkslanger for bruk på fiskepumper. ■ Alle slangene er montert med BSP svivelkupper (female) i begge ender, og er montert med "skive" hylser.						
Trykkslanger med BSP svivelkupling i begge ender						
9-24015-20	1.1/4	SAE100 R2AT	125	300 Serie	15,0	5718,00
9-24004-24	1.1/2	SAE100 R2AT	90	300 Serie	4,0	2575,00
9-24015-24	1.1/2	SAE100 R2AT	90	300 Serie	15,0	7610,00
9-440012-20	1.1/4	EN 856 4SH	325	300 Serie	1,2	1187,00
9-440013-20	1.1/4	EN 856 4SH	325	300 Serie	1,3	1238,00
9-44002-20	1.1/4	EN 856 4SH	325	300 Serie	2,0	1585,00
9-44015-20	1.1/4	EN 856 4SH	325	300 Serie	15,0	8237,00
9-440012-24	1.1/2	EN 856 4SH	290	300 Serie	1,2	1800,00
9-440013-24	1.1/2	EN 856 4SH	290	300 Serie	1,3	1875,00
9-44015-24	1.1/2	EN 856 4SH	290	300 Serie	15,0	12189,00
9-440010-32IL	2	EN 856 4SH	250	Interlock	1,0	3810,00
9-440012-32IL	2	EN 856 4SH	250	Interlock	1,2	4058,00
9-440013-32IL	2	EN 856 4SH	250	Interlock	1,3	4182,00
9-440017-32IL	2	EN 856 4SH	250	Interlock	1,7	4680,00
9-44015-32IL	2	EN 856 4SH	250	Interlock	15,0	21230,00
Returslanger med BSP svivelkupling i begge ender						
9-14015-24	1.1/2	SAE100 R1AT	50	300 Serie	15,0	5660,00
9-24015-32	2	SAE100 R2AT	80	300 Serie	15,0	9627,00

Thermoplast hydraulikkslanger

0.0.7 Thermoplastslange SAE 100 R7 / EN 855 R7

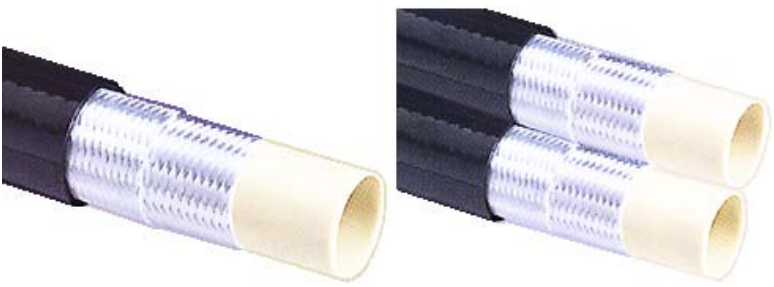
Thermoplastslange SAE 100 R7 / EN 855 R7								
Thermoplast hydraulikkslange for høye trykk								
Bruksområde:		Hydraulikkolje, gass og petroleum						
Innvendig:		Sømløs polyester thermoplast						
Forsterkning:		Syntetisk tekstil med høy strekkgrense						
Utvendig:		Slitesterk, prikket polyurethan, svart						
Temp. område:		-40°C til +100°C, Max. +65°C for vannbasert hydraulikk						
Standard:		SAE 100 R7 / EN 855 R7						
Kuplinger:		300 serien i stål / 600 serien i AISI 316						
Presshylser:		Non-skive 398 i stål non skive 698 i AISI 316						
Art.nr.	Innv. Ø mm	Innv.Ø tommer	Utv. Ø mm	Max. Arb.trykk BAR	Min.Spreng -trykk BAR	Min. Bøyeradius mm	Vekt kg/m	Pris Kr/m
F020005	4,8	3/16	10,0	210	840	35	0,073	X
F020006	6,4	1/4	11,8	200	800	50	0,09	70,00
F020008	8,0	5/16	14,3	190	760	55	0,108	X
F020010	9,7	3/8	16,0	175	700	75	0,155	98,00
F020013	13,0	1/2	20,3	140	560	95	0,224	118,00
F020016	16,0	5/8	23,5	105	420	125	0,277	X
F020020	19,2	3/4	26,5	90	360	150	0,330	191,00
F020025	25,6	1	32,5	70	280	200	0,403	X
MAC F2200 Thermoplastslange SAE 100 R7 TWIN								
F220006	6,4	1/4	11,8	200	800	50	0,19	X
F220010	9,5	3/8	16,0	175	700	75	0,32	X
F220013	12,7	1/2	20,3	140	560	95	0,44	X
X Pris og lev. tid på forespørsel								

Thermoplastslange SAE 100 R8 / EN 855 R8

Thermoplast
hydraulikslange for høye trykk



Bruksområde:	Hydraulikkolje, gass og petroleum
Innvendig:	Sømløs polyester thermoplast
Forsterkning:	2 lag aramid
Utvendig:	Slitesterk, priklet polyurethan, svart
Temp. område:	-40°C til +100°C, Max. +65°C for vannbasert hydraulikk
Standard:	SAE 100 R8
Kuplinger:	300 serien
Presshylser:	Non-skive 398
Karakteristikk:	

Art.nr.	Innv. Ø mm	Innv.Ø tommer	Utv. Ø mm	Max. Arb.trykk BAR	Min.Spreng-trykk BAR	Min. Bøyeradius mm	Vekt kg/m	Pris Kr/m
F022006	6,4	1/4	11,8	350	1400	50	0,086	130,00
F022010	9,7	3/8	16,0	280	1120	80	0,50	161,00
F022013	13,0	1/2	20,3	245	980	95	0,225	183,00
F022020	19,2	3/4	28,0	165	660	150	0,60	317,00
F022025	25,6	1	34,7	145	580	200	0,505	378,00
X Pris og lev. tid på forespørsel								

0.0.9 SAE 100 R8 Non Conductive Thermoplast

SAE 100 R8 Non Conductive Thermoplast								
Hydraulikkslange for høye trykk.								
Bruksområde:	Hydraulikkolje. Ikke-elektrisk ledende.							
Innergummi:	Termoplastisk polyester.							
Armering:	Aramidarmert.							
Yttergummi:	Orange Polyurethane. Ikke priklet.							
Temp. område:	-40°C til +100°C							
Standard:	SAE 100 R8 og EN 855							
Kuplinger:	300 serien							
Presshylser:	Non-skive 398							
Art.nr.		Innv.Ø tommer	Utv. Ø mm	Max. WP BAR	Min. BP BAR	Min. Bøyeradius mm	Vekt kg/mtr	Pris Kr/mtr
OL80500		3/16"	10,0	350	1400	38	0,08	X
OL80600		1/4"	11,8	350	1400	50	0,10	171,00
OL81000		3/8"	16,0	280	1120	80	0,18	215,00
OL81300		1/2"	20,3	245	980	95	0,22	256,00
OL82000		3/4"	26,5	165	660	150	0,36	442,00
OL82500		1"	34,7	145	580	190	0,48	X

Thermoplast malersprøyteslange

0.0.10 SM040 Malesprøyteslange 1 - lags

SM040 Malesprøyteslange 1 - lags

Thermoplast
malersprøyteslange for høye
trykk

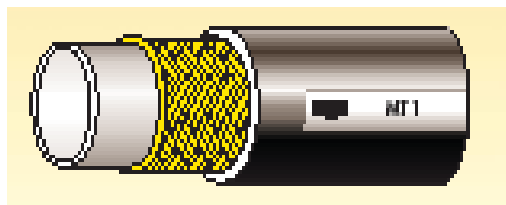

Bruksområde: Vannbaserte væsker, solventer, maling og hydraulikkolje
Innvendig: Sømløs polyamid
Forsterkning: 1 lag stålfletting
Utvendig: Polyurethan
Temp. område: -40°C til +100°C
Kuplinger: 300 serien i stål / 600 serien i AISI 316
Presshylser: Non-skive 398 i stål / non-skive 698 i AISI 316
Karakteristikk:

Art.nr.	Innv. Ø mm	Innv.Ø tommer	Utv. Ø mm	Max. Arb.trykk BAR	Min.Spreng -trykk BAR	Min. Bøyeradius mm	Vekt kg/m	Pris Kkr/m
SM04006	6,4	1/4	11,9	300	1200	40	0,165	88,00
SM04010	9,7	3/8	16,0	225	900	60	0,253	115,00

X Pris og lev. tid på forespørsel

0.0.11 SK0100 Malesprøyteslange 2 - lags

SK0100 Malesprøyteslange 2 - lags

Thermoplast
malersprøyteslange for høye
trykk

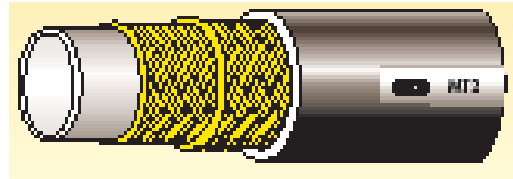

Bruksområde: Innvendig: Forsterkning: Utvendig: Temp. område: Kuplinger: Presshylser: Karakteristikk:	Vannbaserte væsker, solventer, maling og hydraulikkolje Sømløs polyamid 1 lag stålfletting + 1 lag aramid Polyurethan, priklet -40°C til +100°C 300 serien Non - skive 391
--	--

Art.nr.	Innv. Ø mm	Innv.Ø tommer	Utv. Ø mm	Max. Arb.trykk BAR	Min.Spreng -trykk BAR	Min. Bøyeradius mm	Vekt kg/m	Pris Kr/m
SK010006	6,4	1/4	13,5	375	1500	40	0,264	123,00
SK010010	9,7	3/8	17,0	300	1200	60	0,390	185,00
SK010013	13	1/2	22,0	250	1000	75	0,480	X

X Pris og lev. tid på forespørsel

Spesialslanger

0.0.12 Teflonslange GP

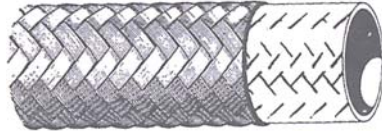
Teflonslange GP								
Teflonslange for høytrykk.								
Bruksområde:		Hydraulikksystemer, aggressive kjemikalier, næringsmidler, maling etc.						
Innvendig:		PTFE (Polytetrafluorethylen), glatt, 0,7 - 0,8 mm tykkelse						
Utvendig:		Fletting av rustfritt stål - AISI 304.						
Temp. område:		-60°C til +260°C						
Standard:		FDA - godkjent.						
Kuplinger:		300 serien i stål / 600 serien i AISI 316, presshylse GP i AISI 316.						
Karakteristikk:		Anbefales ikke for oksygen og damp.						
Art.nr.	Innv. Ø mm	Innv.Ø tommer	Utv. Ø mm	Max. Arb.trykk BAR	Min.Spreng-trykk BAR	Min. Bøyeradius mm	Vekt kg/m	Pris Kr/m
GP05	5,0	3/16	7,4	200	800	35	0,07	136,00
GP06	6,5	1/4	8,9	175	700	45	0,09	167,00
GP10	10,0	3/8	12,4	135	540	55	0,15	205,00
GP12	13,4	1/2	15,7	120	480	70	0,22	262,00
GP16	16,4	5/8	19,1	100	400	130	0,26	
GP20	19,6	3/4	22,2	90	360	190	0,33	410,00
GP25	26,0	1	29,3	65	260	270	0,45	625,00
X Pris og lev. tid på forespørsel Kraftigere slange på forespørsel								

0.0.13 Goodall N12000 BOP Fyreshield (Blowout Preventor Hose)

Goodall N12000 BOP Fyreshield (Blowout Preventor Hose)

BOP Fyreshield, 3000 psi.

Goodall
A Trelleborg Company

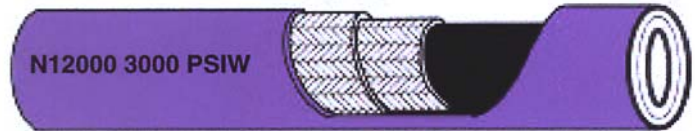

Bruksområde:	BOP - slange for offshore applikasjoner.
Innvendig:	NBR
Forsterkning:	Stålinnlegg
Utvendig:	CR, flammebestandig og selvslukkende, fiolett - farget
Temp. område:	-40°C til +85°C
Standard:	Testet og sertifisert ihht. OD 1000/499, rev. 1 Lloyds Register Fire Test for Flexible Hoses on Offshore Installations. Sertifikat nr. SAS F010409.
Kuplinger:	Kuplinger tilgjengelig i NPT og JIC, karbonstål og AISI 316.
Karakteristikk:	Tilfredsstiller krav om 5 minutters flammebestandighet ved 700° C, ved fullt arbeidstrykk.

Art.nr.	Innv.Ø tommer	Utv. Ø mm	Max. Arb.trykk BAR/PSI	Min. Spreng-trykk BAR/PSI	Min. Bøyeradius mm	Vekt kg/m	Pris Kr/m
N12000-10	3/8	27,1	210/3000	830/12000	120	1,00	X
N12000-13	1/2	30,1	210/3000	830/12000	175	1,11	X
N12000-20	3/4	37,6	210/3000	830/12000	250	1,46	X
N12000-25	1	46,3	210/3000	830/12000	300	2,19	X

X Pris og lev. tid på forespørsel

Presskoplinger / 1-4 lags

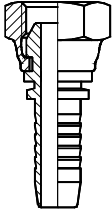
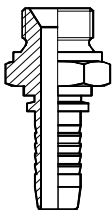
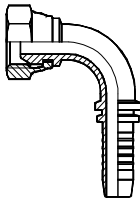
BSP Female	Art. Nr.	Gjenge-dim.	Slange-dim.	Pris / Stk
	3010204	1/8"	1/4"	26,00
	3010404	1/4"	1/4"	17,00
	3010406	1/4"	3/8"	29,50
	3010604	3/8"	1/4"	24,00
	3010605	3/8"	5/16"	25,00
	3010606	3/8"	3/8"	20,50
	3010608	3/8"	1/2"	44,00
	3010806	1/2"	3/8"	27,50
	3010808	1/2"	1/2"	25,00
	3011008	5/8"	1/2"	47,50
	3011010	5/8"	5/8"	36,50
	3011208	3/4"	1/2"	67,50
	3011210	3/4"	5/8"	45,00
	3011212	3/4"	3/4"	42,50
	3011612	1"	3/4"	86,50
	3011616	1"	1"	72,50
	3012020	1 1/4"	1 1/4"	138,00
3012424	1 1/2"	1 1/2"	218,00	
3013232	2"	2"	411,00	
BSP Male	Art. Nr.	Gjenge-dim.	Slange-dim.	Pris / Stk
	3020203	1/8"	3/16"	X
	3020204	1/8"	1/4"	28,50
	3020404	1/4"	1/4"	19,00
	3020406	1/4"	3/8"	33,00
	3020604	3/8"	1/4"	27,50
	3020605	3/8"	5/16"	26,00
	3020606	3/8"	3/8"	24,00
	3020608	3/8"	1/2"	33,00
	3020806	1/2"	3/8"	33,00
	3020808	1/2"	1/2"	31,50
	3021010	5/8"	5/8"	47,50
	3021208	3/4"	1/2"	62,50
	3021210	3/4"	5/8"	56,50
	3021212	3/4"	3/4"	53,50
	3021612	1"	3/4"	118,00
	3021616	1"	1"	99,00
	3022016	1 1/4"	1"	241,00
3022020	1 1/4"	1 1/4"	200,00	
3022424	1 1/2"	1 1/2"	265,00	
3023232	2"	2"	442,00	
BSP Female 90°	Art. Nr.	Gjenge-dim.	Slange-dim.	Pris / Stk
	3030404	1/4"	1/4"	29,50
	3030604	3/8"	1/4"	36,50
	3030605	3/8"	5/16"	X
	3030606	3/8"	3/8"	36,50
	3030608	3/8"	1/2"	X
	3030806	1/2"	3/8"	70,00
	3030808	1/2"	1/2"	50,00
	3031010	5/8"	5/8"	75,00
	3031210	3/4"	5/8"	110,00
	3031212	3/4"	3/4"	87,50
	3031612	1"	3/4"	X
	3031616	1"	1"	155,00
	3032020	1 1/4"	1 1/4"	310,00
	3032424	1 1/2"	1 1/2"	409,00
	3033232	2"	2"	1021,00
X Pris og lev. tid på forespørsel				

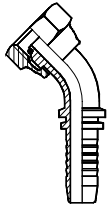
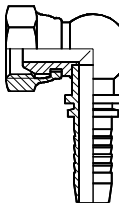
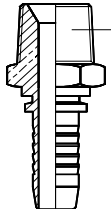
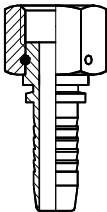
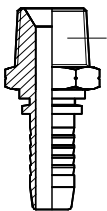
BSP Female 45°	Art. Nr.	Gjenge-dim.	Slange-dim.	Pris / Stk
	3040404	1/4"	1/4"	31,50
	3040606	3/8"	3/8"	40,00
	3040808	1/2"	1/2"	53,50
	3041010	5/8"	5/8"	77,50
	3041212	3/4"	3/4"	91,50
	3041616	1"	1"	159,00
	3042020	1 1/4"	1 1/4"	288,00
	3042424	1 1/2"	1 1/2"	418,00
	3043232	2"	2"	1032,00
BSP Fem. 90° komp	Art. Nr.	Gjenge-dim.	Slange-dim.	Pris / Stk
	3050404	1/4"	1/4"	36,50
	3050606	3/8"	3/8"	44,00
	3050808	1/2"	1/2"	55,00
	3051010	5/8"	5/8"	85,00
	3051212	3/4"	3/4"	95,00
	3051616	1"	1"	244,00
BSP Male taper	Art. Nr.	Gjenge-dim.	Slange-dim.	Pris / Stk
	3100204	1/8"	1/4"	29,50
	3100404	1/4"	1/4"	20,50
	3100406	1/4"	3/8"	73,00
	3100604	3/8"	1/4"	59,00
	3100606	3/8"	3/8"	27,50
	3100806	1/2"	3/8"	38,50
	3100808	1/2"	1/2"	31,50
	3101010	5/8"	5/8"	390,00
	3101212	3/4"	3/4"	44,00
	3101616	1"	1"	99,00
	3102020	1 1/4"	1 1/4"	206,00
	3102424	1 1/2"	1 1/2"	265,00
	3103232	2"	2"	499,00
BSP Fem. flat face	Art. Nr.	Gjenge-dim.	Slange-dim.	Pris / Stk
	3240404	1/4"	1/4"	33,00
	3240606	3/8"	3/8"	28,50
	3240806	1/2"	3/8"	34,00
	3240808	1/2"	1/2"	33,00
	3241208	3/4"	1/2"	61,50
	3241210	3/4"	5/8"	88,50
	3241212	3/4"	3/4"	56,50
NPT Male	Art. Nr.	Gjenge-dim.	Slange-dim.	Pris / Stk
	3110404	1/4"	1/4"	19,00
	3110406	1/4"	3/8"	59,00
	3110604	3/8"	1/4"	26,00
	3110606	3/8"	3/8"	24,00
	3110806	1/2"	3/8"	34,00
	3110808	1/2"	1/2"	31,50
	3111212	3/4"	3/4"	45,00
	3111616	1"	1"	92,50
	3112020	1 1/4"	1 1/4"	176,00
	3112424	1 1/2"	1 1/2"	269,00
	3113232	2"	2"	438,00
	X Pris og lev. tid på forespørsel			

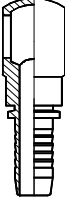
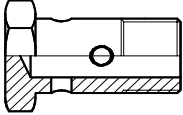
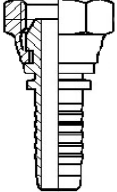
BSP Banjo	Art. Nr.	Gjenge-dim.	Slange-dim.	Pris / Stk
	3800404	1/4"	1/4"	31,50
	3800606	3/8"	3/8"	42,50
	3800808	1/2"	1/2"	59,00
	3801010	5/8"	5/8"	X
	3801212	3/4"	3/4"	135,00
	3801616	1"	1"	308,00
BSP Banjobolt	Art. Nr.	Gjenge-dim.	Slange-dim.	Pris / Stk
	3830404	1/4"	1/4"	12,50
	3830606	3/8"	3/8"	17,00
	3830808	1/2"	1/2"	25,00
	3831010	5/8"	5/8"	X
	3831212	3/4"	3/4"	45,00
	3831616	1"	1"	99,00
NPSM Female	Art. Nr.	Gjenge-dim.	Slange-dim.	Pris / Stk
	3120404	1/4"	1/4"	72,50
	3120606	3/8"	3/8"	72,50
X Pris og lev. tid på forespørsel				

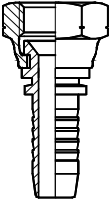
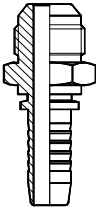
JIC Female	Art. Nr.	Gjenge-dim.	Slange-dim.	Pris / Stk	
	3130704	7/16"-20	1/4"	17,00	
	3130804	1/2"-20	1/4"	19,00	
	3130806	1/2"-20	3/8"	99,00	
	3130904	9/16"-18	1/4"	19,00	
	3130905	9/16" - 18	5/16"	33,50	
	3130906	9/16"-18	3/8"	20,50	
	3131206	3/4".16	3/8"	24,00	
	3131208	3/4"-16	1/2"	26,00	
	3131408	7/8"-14	1/2"	33,00	
	3131410	7/8"-14	5/8"	37,50	
	3131708	1.1/16"-12	1/2"	61,50	
	3131710	1.1/16"-12	5/8"	50,00	
	3131712	1.1/16"-12	3/4"	47,50	
	3131716	1.1/16"-12	1"	X	
	3131910	1.3/16"-12	5/8"	X	
	3131912	1.3/16"-12	3/4"	101,00	
	3131916	1.3/16"-12	1"	X	
	3132112	1.5/16"-12	3/4"	80,00	
	3132116	1.5/16"-12	1"	83,50	
	3132616	1.5/8"-12	1"	272,00	
	3132620	1.5/8"-12	1.1/4"	151,00	
	3133020	1.7/8" - 12	1.1/4"	290,00	
	3133024	1.7/8"-12	1.1/2"	246,00	
3134032	2.1/2"-12	2"	620,00		
JIC Male	Art. Nr.	Gjenge-dim.	Slange-dim.	Pris / Stk	
	3140704	7/16"-20	1/4"	20,50	
	3140804	1/2"-20	1/4"	22,50	
	3140806	1/2"-20	3/8"	X	
	3140904	9/16"-18	1/4"	25,00	
	3140906	9/16"-18	3/8"	20,50	
	3141206	3/4".16	3/8"	24,00	
	3141208	3/4"-16	1/2"	27,50	
	3141408	7/8"-14	1/2"	31,50	
	3141410	7/8"-14	5/8"	35,00	
	3141708	1.1/16"-12	1/2"	67,50	
	3141710	1.1/16"-12	5/8"	50,00	
	3141712	1.1/16"-12	3/4"	50,00	
	3141910	1.3/16"-12	5/8"	X	
	3141912	1.3/16"-12	3/4"	90,00	
	3141916	1.3/16"-12	1"	X	
	3142112	1.5/16"-12	3/4"	77,50	
	3142116	1.5/16"-12	1"	87,50	
	3142616	1.5/8"-12	1"	173,00	
	3142620	1.5/8"-12	1.1/4"	184,00	
	3143024	1.7/8"-12	1.1/2"	271,00	
	3144032	2.1/2"-12	2"	X	
	X Pris og lev. tid på forespørsel				

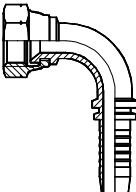
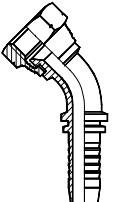
JIC Female 90°	Art. Nr.	Gjenge-dim.	Slange-dim.	Pris / Stk
	3160704	7/16"-20	1/4"	36,50
	3160804	1/2"-20	1/4"	37,50
	3160806	1/2"-20	3/8"	86,50
	3160904	9/16"-18	1/4"	40,00
	3160905	9/16"-18	5/16"	X
	3160906	9/16"-18	3/8"	40,00
	3161206	3/4"-16	3/8"	46,50
	3161208	3/4"-16	1/2"	59,00
	3161408	7/8"-14	1/2"	62,50
	3161410	7/8"-14	5/8"	85,00
	3161708	1.1/16"-12	1/2"	139,00
	3161710	1.1/16"-12	5/8"	103,00
	3161712	1.1/16"-12	3/4"	99,00
	3161910	1.3/16"-12	5/8"	X
	3161912	1.3/16"-12	3/4"	172,00
	3161916	1.3/16"-12	1"	X
	3162112	1.5/16"-12	3/4"	173,00
	3162116	1.5/16"-12	1"	164,00
	3162616	1.5/8"-12	1"	X
	3162620	1.5/8"-12	1.1/4"	329,00
3163024	1.7/8"-12	1.1/2"	464,00	
3164032	2.1/2"-12	2"	1223,00	
JIC Female 45°	Art. Nr.	Gjenge-dim.	Slange-dim.	Pris / Stk
	3170704	7/16"-20	1/4"	37,50
	3170804	1/2"-20	1/4"	38,50
	3170806	1/2"-20	3/8"	94,50
	3170904	9/16"-18	1/4"	42,50
	3170906	9/16"-18	3/8"	40,00
	3171206	3/4"-16	3/8"	46,50
	3171208	3/4"-16	1/2"	61,50
	3171408	7/8"-14	1/2"	62,50
	3171410	7/8"-14	5/8"	87,50
	3171708	1.1/16"-12	1/2"	140,00
	3171710	1.1/16"-12	5/8"	106,00
	3171712	1.1/16"-12	3/4"	103,00
	3171910	1.3/16"-12	5/8"	X
	3171912	1.3/16"-12	3/4"	132,00
	3172112	1.5/16"-12	3/4"	186,00
	3172116	1.5/16"-12	1"	170,00
	3172616	1.5/8"-12	1"	X
	3172620	1.5/8"-12	1.1/4"	349,00
	3173024	1.7/8"-12	1.1/2"	508,00
	3174032	2.1/2"-12	2"	1223,00
X Pris og lev. tid på forespørsel				

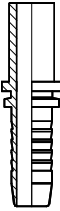
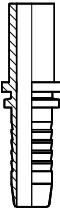
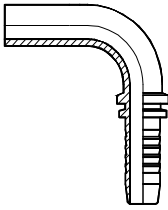
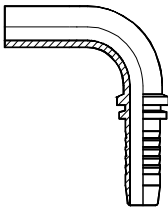
Rørstuss rett, lett	Art. Nr.	Rør-utv.	Slange-dim.	Pris / Stk
	3390604	6 mm	1/4"	15,00
	3390804	8 mm	1/4"	12,50
	3391004	10 mm	1/4"	15,00
	3391005	10 mm	5/16"	X
	3391006	10 mm	3/8"	15,00
	3391204	12 mm	1/4"	24,00
	3391206	12 mm	3/8"	15,00
	3391208	12 mm	1/2"	55,00
	3391506	15 mm	3/8"	17,00
	3391508	15 mm	1/2"	21,50
	3391808	18 mm	1/2"	26,00
	3391810	18 mm	5/8"	27,50
	3392212	22 mm	3/4"	34,00
	3392816	28 mm	1"	62,50
	3393520	35 mm	1.1/4"	95,00
3394224	42 mm	1.1/2"	214,00	
Rørstuss rett, sterk	Art. Nr.	Rør-utv.	Slange-dim.	Pris / Stk
	3401406	14 mm	3/8"	19,00
	3401606	16 mm	3/8"	X
	3401608	16 mm	1/2"	24,00
	3401610	16 mm	5/8"	X
	3402008	20 mm	1/2"	X
	3402010	20 mm	5/8"	29,50
	3402012	20 mm	3/4"	38,50
	3402512	25 mm	3/4"	40,00
	3402516	25 mm	1"	62,50
	3403016	30 mm	1"	63,50
	3403820	38 mm	1.1/4"	149,00
Rørstuss 90° lett	Art. Nr.	Rør-utv.	Slange-dim.	Pris / Stk
	3260604	6 mm	1/4"	34,00
	3260804	8 mm	1/4"	36,50
	3261004	10 mm	1/4"	35,00
	3261006	10 mm	3/8"	37,50
	3261204	12 mm	1/4"	66,50
	3261206	12 mm	3/8"	36,50
	3261208	12mm	1/2"	99,00
	3261508	15 mm	1/2"	55,00
	3261808	18 mm	1/2"	67,50
	3261810	18 mm	5/8"	63,50
	3262212	22 mm	3/4"	85,00
	3262816	28 mm	1"	156,00
	3263520	35 mm	1.1/4"	307,00
	3264224	42 mm	1.1/2"	717,00
Rørstuss 90° sterk	Art. Nr.	Rør-utv.	Slange-dim.	Pris / Stk
	3271406	14 mm	3/8"	51,00
	3271608	16 mm	1/2"	57,50
	3272010	20 mm	5/8"	83,50
	3272012	20 mm	3/4"	83,50
	3272512	25 mm	3/4"	118,00
	3272516	25 mm	1"	126,00
	3273016	30 mm	1"	170,00
	3273820	38 mm	1.1/4"	342,00

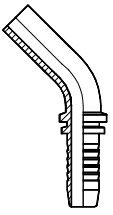
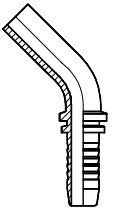
Rørstuss 45° lett	Art. Nr.	Rør-utv.	Slange-dim.	Pris / Stk
	3280604	6 mm	1/4"	35,00
	3280804	8 mm	1/4"	36,50
	3281004	10 mm	1/4"	36,50
	3281006	10 mm	3/8"	40,00
	3281206	12 mm	3/8"	40,00
	3281508	15 mm	1/2"	57,50
	3281810	18 mm	5/8"	67,50
	3282212	22 mm	3/4"	99,00
	3282816	28 mm	1"	251,00
	3283520	35 mm	1.1/4"	329,00
Rørstuss 45° sterk	Art. Nr.	Rør-utv.	Slange-dim.	Pris / Stk
	3291004	10 mm	1/4"	36,50
	3291406	14 mm	3/8"	52,50
	3291608	16 mm	1/2"	56,50
	3292010	20 mm	5/8"	83,50
	3292012	20 mm	3/4"	82,50
	3292512	25 mm	3/4"	119,00
	3292516	25 mm	1"	X
	3293016	30 mm	1"	173,00
	3293820	38 mm	1.1/4"	346,00
	X Pris og lev. tid på forespørsel			

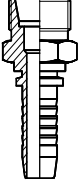
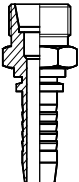
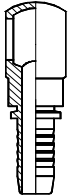
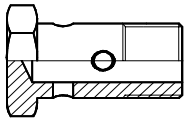
SKL male	Art. Nr.	Gjenge-dim.	Slange-dim.	Pris / Stk
	3201204	M12 x 1,5-6	1/4"	27,50
	3201404	M14 x 1,5-8	1/4"	21,50
	3201604	M16 x 1,5-10	1/4"	26,00
	3201606	M16 x 1,5-10	3/8"	26,00
	3201806	M18 x 1,5-12	3/8"	22,50
	3202206	M22 x 1,5-15	3/8"	29,50
	3202208	M22 x 1,5-15	1/2"	29,50
	3202608	M26 x 1,5-18	1/2"	61,50
	3202610	M26 x 1,5-18	5/8"	38,50
	3203010	M30 x 2-22	5/8"	X
	3203012	M30 x 2-22	3/4"	56,50
	3203616	M36 x 2-28	1"	99,00
	3204520	M45 x 2-35	1.1/4"	185,00
	<hr/>			
SKS male	Art. Nr.	Gjenge-dim.	Slange-dim.	Pris / Stk
	3231404	M14 x 1,5-8	1/4"	53,00
	3231604	M16 x 1,5-8	1/4"	34,00
	3231606	M16 x 1,5-8	3/8"	X
	3231804	M18 x 1,5-10	1/4"	27,50
	3232006	M20 x 1,5-12	3/8"	27,50
	3232206	M22 x 1,5-14	3/8"	33,00
	3232208	M22 x 1,5-14	1/2"	X
	3232408	M24 x 1,5-16	1/2"	31,50
	3233008	M30 x 2-20	1/2"	X
	3233010	M30 x 2-20	5/8"	47,50
	3233012	M30 x 2-20	3/4"	119,00
	3233612	M36 x 2-25	3/4"	82,50
	3233616	m36 x 2-25	1"	124,00
	3234216	M40 x 2-30	1"	139,00
	3235220	M52 x 2-38	1.1/4"	284,00
	<hr/>			
Metrisk banjo	Art. Nr.	Gjenge-dim.	Slange-dim.	Pris / Stk
	3841204	M12 x 1,5	1/4"	31,50
	3841404	M14 x 1,5	1/4"	76,00
	3841406	M14 x 1,5	3/8"	37,50
	3841606	M16 x 1,5	3/8"	42,50
	3841808	M18 x 1,5	1/2"	57,50
	3842208	M22 x 1,5	1/2"	76,00
	3842210	M22 x 1,5	5/8"	X
	3842612	M26 x 1,5	3/4"	X
	3843016	M30 x 2	1"	X
	<hr/>			
Metrisk banjobolt	Art. Nr.	Gjenge-dim.		Pris / Stk
	3851204	M12 x 1,5		15,00
	3851406	M14 x 1,5		17,00
	3851606	M16 x 1,5		21,50
	3851808	M18 x 1,5		21,50
	3852208	M22 x 1,5		33,00
	3852612	M26 x 1,5		X
	3853016	M30 x 2		X
X Pris og lev. tid på forespørsel				

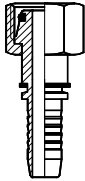
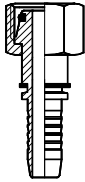
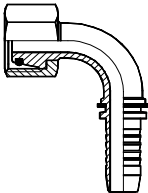
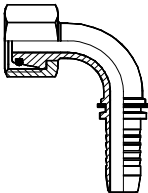
DKOL rett	Art. Nr.	Gjenge-dim.	Slange-dim.	Pris / Stk	
	3760604	M12 x 1,5-6	1/4"	33,00	
	3760804	M14 x 1,5-8	1/4"	22,50	
	3761004	M16 x 1,5-10	1/4"	22,50	
	3761006	M16 x 1,5-10	3/8"	29,50	
	3761206	M18 x 1,5-12	3/8"	24,00	
	3761506	M22 x 1,5-15	3/8"	80,00	
	3761508	M22 x 1,5-15	1/2"	31,50	
	3761808	M26 x 1,5-18	1/2"	X	
	3761810	M26 x 1,5-18	5/8"	42,50	
	3762212	M30 x 2-22	3/4"	61,50	
	3762816	M36 x 2-28	1"	99,00	
	3763520	M45 x 2-35	1.1/4"	183,00	
	3764224	M52 x 2-42	1.1/2"	289,00	
	DKOS rett	Art. Nr.	Gjenge-dim.	Slange-dim.	Pris / Stk
	3730804	M16 x 1,5-8	1/4"	34,00	
	3731004	M18 x 1,5-10	1/4"	31,50	
	3731006	M18 x 1,5-10	3/8"	81,00	
	3731206	M20 x 1,5-12	3/8"	35,00	
	3731406	M22 x 1,5-14	3/8"	37,50	
	3731608	M24 x 1,5-16	1/2"	42,50	
	3732010	M30 x 2-20	5/8"	59,00	
	3732012	M30 x 2-20	3/4"	124,00	
	3732512	M36 x 2-25	3/4"	101,00	
	3732516	M36 x 2-25	1"	164,00	
	3733016	M42 x 2-30	1"	149,00	
	3733820	M52 x 2-38	1.1/4"	246,00	
	DKOL 90°	Art. Nr.	Gjenge-dim.	Slange-dim.	Pris / Stk
		3770604	M12 x 1,5-6	1/4"	53,50
3770804		M14 x 1,5-8	1/4"	42,50	
3771004		M16 x 1,5-10	1/4"	50,00	
3771006		M16 x 1,5-10	3/8"	53,00	
3771206		M18 x 1,5-12	3/8"	47,50	
3771506		M22 x 1,5-15	3/8"	X	
3771508		M22 x 1,5-15	1/2"	65,00	
3771810		M26 x 1,5-18	5/8"	103,00	
3772212		M30 x 2-22	3/4"	134,00	
3772816		M36 x 2-28	1"	225,00	
3773520		M45 x 2-35	1.1/4"	491,00	
3774224		M52 x 2-42	1.1/2"	584,00	
DKOS 90°		Art. Nr.	Gjenge-dim.	Slange-dim.	Pris / Stk
		3740804	M16 x 1,5-8	1/4"	120,00
	3741004	M18 x 1,5-10	1/4"	60,00	
	3741006	M18 x 1,5-10	3/8"	X	
	3741206	M20 x 1,5-12	3/8"	66,50	
	3741406	M22 x 1,5-14	3/8"	88,50	
	3741608	M24 x 1,5-16	1/2"	77,50	
	3742010	M30 x 2-20	5/8"	127,00	
	3742512	M36 x 2-25	3/4"	209,00	
	3743016	M42 x 2-30	1"	310,00	
	3743820	M52 x 2-38	1.1/4"	501,00	
	X Pris og lev. tid på forespørsel				

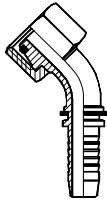
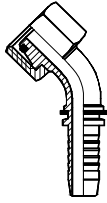
DKOL 45°	Art. Nr.	Gjenge-dim.	Slange-dim.	Pris / Stk
	3780804	M14 x 1,5-8	1/4"	44,00
	3781004	M16 x 1,5-10	1/4"	51,00
	3781206	M18 x 1,5-12	3/8"	53,50
	3781506	M22 x 1,5-15	3/8"	X
	3781508	M22 x 1,5-15	1/2"	67,50
	3781810	M26 x 1,5-18	5/8"	109,00
	3782212	M30 x 2-22	3/4"	134,00
	3782816	M36 x 2-28	1"	228,00
	3783520	M45 x 2-35	1.1/4"	492,00
	3784224	M52 x 2-42	1.1/2"	607,00
DKOS 45°	Art. Nr.	Gjenge-dim.	Slange-dim.	Pris / Stk
	3750804	M16 x 1,5-8	1/4"	X
	3751004	M18 x 1,5-10	1/4"	62,50
	3751206	M20 x 1,5-12	3/8"	71,00
	3751406	M22 x 1,5-14	3/8"	94,00
	3751608	M24 x 1,5-16	1/2"	83,50
	3752010	M30 x 2-20	5/8"	135,00
	3752512	M36 x 2-25	3/4"	217,00
	3753016	M42 x 2-30	1"	324,00
	3753820	M52 x 2-38	1.1/4"	516,00

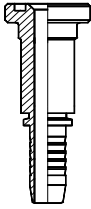
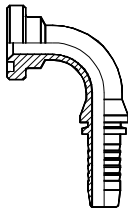
SAE 3000 rett	Art. Nr.	Flensemål mm	Slange-dim.	Pris / Stk
	3430808	30,2	1/2"	62,50
	3431208	38,1	1/2"	X
	3431212	38,1	3/4"	95,00
	3431216	38,1	1"	590,00
	3431612	44,4	3/4"	127,00
	3431616	44,4	1"	124,00
	3431620	44,4	1.1/4"	266,00
	3432016	50,8	1"	170,00
	3432020	50,8	1.1/4"	202,00
	3432420	60,3	1.1/4"	307,00
	3432424	60,3	1.1/2"	301,00
	3433224	71,4	1.1/2"	927,00
	3433232	71,4	2"	477,00
	3434032	84,1	2"	1031,00
SAE 3000 90°	Art. Nr.	Flensemål mm	Slange-dim.	Pris / Stk
	3440808	30,2	1/2"	80,00
	3441208	38,1	1/2"	X
	3441212	38,1	3/4"	107,00
	3441216	38,1	1"	X
	3441612	44,4	3/4"	159,00
	3441616	44,4	1"	159,00
	3441620	44,4	1.1/4"	X
	3442016	50,8	1"	248,00
	3442020	50,8	1.1/4"	253,00
	3442420	60,3	1.1/4"	308,00
	3442424	60,3	1.1/2"	365,00
	3443224	71,4	1.1/2"	X
	3443232	71,4	2"	835,00
	3444032	84,1	2"	X

X Pris og lev. tid på forespørsel

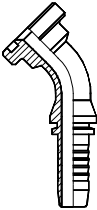
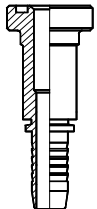
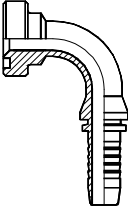
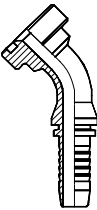
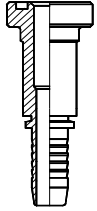
SAE 3000 45°	Art. Nr.	Flensemål mm	Slange-dim.	Pris / Stk
	3480808	30,2	1/2"	85,00
	3481208	38,1	1/2"	X
	3481212	38,1	3/4"	116,00
	3481216	38,1	1"	X
	3481612	44,4	3/4"	316,00
	3481616	44,4	1"	167,00
	3482016	50,8	1"	X
	3482020	50,8	1.1/4"	266,00
	3482420	60,3	1.1/4"	
	3482424	60,3	1.1/2"	394,00
3483232	71,4	2"	885,00	
SAE 6000 rett	Art. Nr.	Flensemål mm	Slange-dim.	Pris / Stk
	3530808	31,8	1/2"	150,00
	3531212	41,4	3/4"	165,00
	3531612	47,8	3/4"	271,00
	3531616	47,8	1"	246,00
	3532016	54,1	1"	444,00
	3532020	54,1	1.1/4"	392,00
	3532420	63,5	1.1/4"	
	3532424	63,5	1.1/2"	
	3533224	79,4	1.1/2"	X
	3533232	79,4	2"	
SAE 6000 90°	Art. Nr.	Flensemål mm	Slange-dim.	Pris / Stk
	3540808	31,8	1/2"	209,00
	3541212	41,4	3/4"	346,00
	3541612	47,8	3/4"	505,00
	3541616	47,8	1"	489,00
	3542016	54,1	1"	588,00
	3542020	54,1	1.1/4"	606,00
	3542420	63,5	1.1/4"	
	3542424	63,5	1.1/2"	
	3543224	79,4	1.1/2"	X
	3543232	79,4	2"	
SAE 6000 45°	Art. Nr.	Flensemål mm	Slange-dim.	Pris / Stk
	3580808	31,8	1/2"	222,00
	3581212	41,4	3/4"	365,00
	3581612	47,8	3/4"	518,00
	3581616	47,8	1"	500,00
	3582016	54,1	1"	615,00
	3582020	54,1	1.1/4"	619,00
	3582420	63,5	1.1/4"	
	3582424	63,5	1.1/2"	X
	3583224	79,4	1.1/2"	X
	3583232	79,4	2"	X
Komatsu rett	Art. Nr.	Flensemål mm	Slange-dim.	Pris / Stk
	3951010	34,2	5/8"	119,00
X Pris og lev. tid på forespørsel				

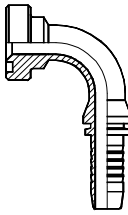
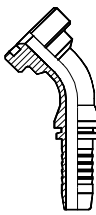
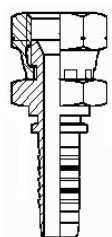
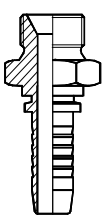
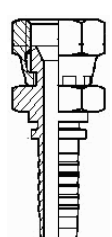
Komatsu 90°	Art. Nr.	Flensemål mm	Slange-dim.	Pris / Stk
	3961010	34,2	5/8"	123,00
Komatsu 45°	Art. Nr.	Flensemål mm	Slange-dim.	Pris / Stk
	3971010	34,2	5/8"	130,00
Komatsu female JIS mm, rett	Art. Nr.	Gjenge-dim.	Slange-dim.	Pris / Stk
	3661404	M14 x 1,5	1/4"	35,00
	3661806	M18 x 1,5	3/8"	79,00
	3662208	M22 x 1,5	1/2"	62,50
	3662410	M24 x 1,5	5/8"	91,50
	3663012	M30 x 1,5	3/4"	134,00
	3663316	M33 x 1,5	1"	184,00
Kobelco male	Art. Nr.	Gjenge-dim.	Slange-dim.	Pris / Stk
	3883010	M30 x 1,5	5/8"	408,00
	3883612	M36 x 1,5	3/4"	425,00
	3884516	M45 x 1,5	1"	476,00
Toyota female JIS BSP, rett	Art. Nr.	Gjenge-dim.	Slange-dim.	Pris / Stk
	3670404	1/4"	1/4"	38,50
	3670606	3/8"	3/8"	42,50
	3670808	1/2"	1/2"	50,00
	3671212	3/4"	3/4"	77,50
	3671616	1"	1"	138,00

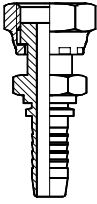
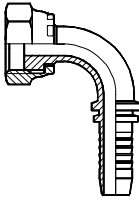
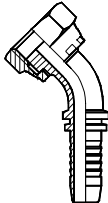
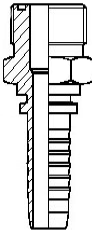
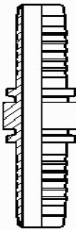
O.R.F.S female, rett	Art. Nr.	Gjenge-dim.	Slange-dim.	Pris / Stk
	3700904	9/16" - 18	1/4"	51,00
	3701104	11/16" - 16	1/4"	87,00
	3701106	11/16" - 16	3/8"	40,50
	3701306	13/16" - 16	3/8"	95,50
	3701308	13/16" - 16	1/2"	51,00
	3701608	1" - 14	1/2"	115,00
	3701610	1" - 14	5/8"	86,50
	3701908	1.3/16" - 12	1/2"	174,00
	3701912	1.3/16" - 12	3/4"	134,00
	3702316	1.7/16" - 12	1"	225,00
	3702720	1.11/16" - 12	1.1/4"	251,00
	3703224	2" - 12	1.1/2"	X
O.R.F.S 90°, female	Art. Nr.	Gjenge-dim.	Slange-dim.	Pris / Stk
	3710904	9/16" - 18	1/4"	71,00
	3711104	11/16" - 16	1/4"	95,50
	3711106	11/16" - 16	3/8"	82,50
	3711306	13/16" - 16	3/8"	121,00
	3711308	13/16" - 16	1/2"	93,50
	3711608	1" - 14	1/2"	141,00
	3711610	1" - 14	5/8"	182,00
	3711912	1.3/16" - 12	3/4"	172,00
	3712316	1.7/16" - 12	1"	244,00
	3712720	1.11/16" - 12	1.1/4"	636,00
	3713224	2" - 12	1.1/2"	X
	O.R.F.S 45°, female	Art. Nr.	Gjenge-dim.	Slange-dim.
	3720904	9/16" - 18	1/4"	76,00
	3721106	11/16" - 16	3/8"	90,00
	3721308	13/16" - 16	1/2"	110,00
	3721610	1" - 14	5/8"	253,00
	3721912	1.3/16" - 12	3/4"	186,00
	3722316	1.7/16" - 12	1"	321,00
	3722720	1.11/16" - 12	1.1/4"	X
	3723224	2" - 12	1.1/2"	X
O.R.F.S male, rett	Art. Nr.	Gjenge-dim.	Slange-dim.	Pris / Stk
	3790904	9/16" - 18	1/4"	141,00
	3791104	11/16" - 16	1/4"	157,00
	3791106	11/16" - 16	3/8"	165,00
	3791306	13/16" - 16	3/8"	200,00
	3791308	13/16" - 16	1/2"	198,00
	3791910	1.3/16" - 12	5/8"	255,00
	3791912	1.3/16" - 12	3/4"	240,00
	3792312	1.7/16" - 12	3/4"	X
	3792316	1.7/16" - 12	1"	268,00
Skjøtestykke	Art. Nr.	Gjenge-dim.	Slange-dim.	Pris / Stk
	30770404	1/4"	1/4"	50,00
	30770505	5/16"	5/16"	X
	30770606	3/8"	3/8"	51,00
	30770808	1/2"	1/2"	66,50
X Pris og lev. tid på forespørsel				

Presskupper Interlock / 4 - 6 lags slanger

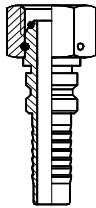
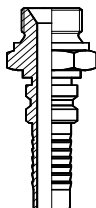
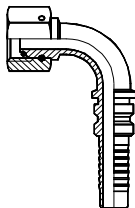
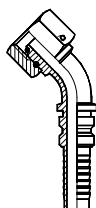
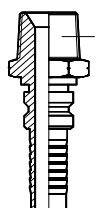
BSP IL female	Art. Nr.	Gjenge-dim.	Slange-dim.	Pris / Stk
	IL1011212	3/4"	3/4"	103,00
	IL1011616	1"	1"	159,00
	IL1012020	1.1/4"	1.1/4"	344,00
	IL1012424	1.1/2"	1.1/2"	498,00
	IL1013232	2"	2"	886,00
BSP IL Male	Art. Nr.	Gjenge-dim.	Slange-dim.	Pris / Stk
	IL1021212	3/4"	3/4"	113,00
	IL1021616	1"	1"	190,00
	IL1022020	1.1/4"	1.1/4"	431,00
	IL1022424	1.1/2"	1.1/2"	583,00
	IL1023232	2"	2"	890,00
BSP IL 90°	Art. Nr.	Gjenge-dim.	Slange-dim.	Pris / Stk
	IL1031212	3/4"	3/4"	203,00
	IL1031616	1"	1"	381,00
	IL1032020	1.1/4"	1.1/4"	924,00
	IL1032424	1.1/2"	1.1/2"	1508,00
	IL1033232	2"	2"	2550,00
BSP IL 45°	Art. Nr.	Gjenge-dim.	Slange-dim.	Pris / Stk
	IL1041212	3/4"	3/4"	X
	IL1041616	1"	1"	423,00
	IL1042020	1.1/4"	1.1/4"	935,00
	IL1042424	1.1/2"	1.1/2"	X
	IL1043232	2"	2"	X
NPT IL male	Art. Nr.	Gjenge-dim.	Slange-dim.	Pris / Stk
	IL1111212	3/4"	3/4"	123,00
	IL1111616	1"	1"	217,00
	IL1112020	1.1/4"	1.1/4"	401,00
	IL1112424	1.1/2"	1.1/2"	534,00
	IL1113232	2"	2"	890,00
X Pris og lev. tid på forespørsel				

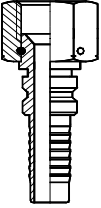
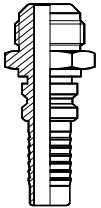
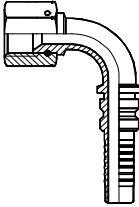
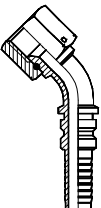
JIC IL female	Art. Nr.	Gjenge-dim.	Slange-dim.	Pris / Stk
	IL1131712	1.1/16" - 12	3/4"	115,00
	IL1132116	1.5/16" - 12	1"	174,00
	IL1132620	1.5/8" - 12	1.1/4"	394,00
	IL1133024	1.7/8" - 12	1.1/2"	X
	IL1134032	2.1/2" - 12	2"	X
JIC IL male	Art. Nr.	Gjenge-dim.	Slange-dim.	Pris / Stk
	IL1141712	1.1/16" - 12	3/4"	145,00
	IL1142116	1.5/16" - 12	1"	227,00
	IL1142620	1.5/8" - 12	1.1/4"	426,00
	IL1143024	1.7/8" - 12	1.1/2"	635,00
	IL1144032	2.1/2" - 12	2"	X
JIC IL 90°	Art. Nr.	Gjenge-dim.	Slange-dim.	Pris / Stk
	IL1161712	1.1/16" - 12	3/4"	209,00
	IL1162116	1.5/16" - 12	1"	385,00
	IL1162620	1.5/8" - 12	1.1/4"	675,00
	IL1163024	1.7/8" - 12	1.1/2"	1225,00
	IL1164032	2.1/2" - 12	2"	X
JIC IL 45°	Art. Nr.	Gjenge-dim.	Slange-dim.	Pris / Stk
	IL1171712	1.1/16" - 12	3/4"	
	IL1172116	1.5/16" - 12	1"	385,00
	IL1172620	1.5/8" - 12	1.1/4"	756,00
	IL1173024	1.7/8" - 12	1.1/2"	1306,00
	IL1174032	2.1/2" - 12	2"	X

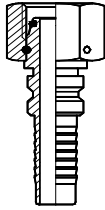
DKOS IL rett	Art. Nr.	Gjenge-dim.	Slange-dim.	Pris / Stk
	IL1732512	M36 x 2 - 25	3/4"	249,00
	IL1733016	M42 x 2 - 30	1"	315,00
	IL1733820	M52 x 2 - 38	1.1/4"	545,00

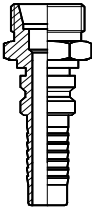
SKS IL male	Art. Nr.	Gjenge-dim.	Slange-dim.	Pris / Stk
	IL1233612	M36 x 2 - 25	3/4"	252,00
	IL1234216	M42 x 2 - 30	1"	346,00
	IL1235220	M52 x 2 - 38	1.1/4"	438,00

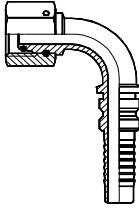
DKOS IL 90°	Art. Nr.	Gjenge-dim.	Slange-dim.	Pris / Stk
	IL1742512	M36 x 2 - 25	3/4"	416,00
	IL1743016	M42 x 2 - 30	1"	803,00
	IL1743820	M52 x 2 - 38	1.1/4"	1035,00

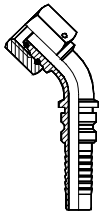
DKOS IL 45°	Art. Nr.	Gjenge-dim.	Slange-dim.	Pris / Stk
	IL1752512	M36 x 2 - 25	3/4"	X
	IL1753016	M42 x 2 - 30	1"	X
	IL1753820	M52 x 2 - 38	1.1/4"	1134,00

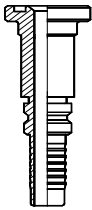
SAE 3000 IL rett	Art. Nr.	Flensemål mm	Slange-dim.	Pris / Stk
	IL1431212	38,1	3/4"	257,00
	IL1431612	44,5	3/4"	324,00
	IL1431616	44,5	1"	318,00
	IL1432016	50,8	1"	378,00
	IL1432020	50,8	1.1/4"	397,00
	IL1432420	60,3	1.1/4"	535,00
	IL1432424	60,3	1.1/2"	491,00
	IL1433232	71,4	2"	869,00

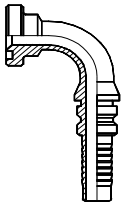
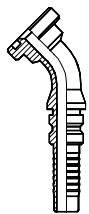
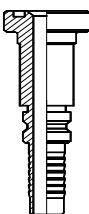
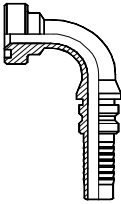
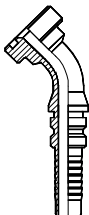
SAE 3000 IL 90°	Art. Nr.	Flensemål mm	Slange-dim.	Pris / Stk
	IL1441212	38,1	3/4"	367,00
	IL1441612	44,5	3/4"	X
	IL1441616	44,5	1"	469,00
	IL1442016	50,8	1"	X
	IL1442020	50,8	1.1/4"	656,00
	IL1442420	60,3	1.1/4"	X
	IL1442424	60,3	1.1/2"	1019,00
	IL1443232	71,4	2"	2073,00
SAE 3000 IL 45°				
Art. Nr.	Flensemål mm	Slange-dim.	Pris / Stk	
	IL1481212	38,1	3/4"	367,00
	IL1481612	44,5	3/4"	X
	IL1481616	44,5	1"	517,00
	IL1482016	50,8	1"	X
	IL1482020	50,8	1.1/4"	668,00
	IL1482420	60,3	1.1/4"	X
	IL1482424	60,3	1.1/2"	1072,00
	IL1483232	71,4	2"	2153,00
SAE 6000 IL rett				
Art. Nr.	Flensemål mm	Slange-dim.	Pris / Stk	
	IL1531212	41,4	3/4"	289,00
	IL1531612	47,8	3/4"	332,00
	IL1531616	47,8	1"	346,00
	IL1532016	54,1	1"	436,00
	IL1532020	54,1	1.1/4"	469,00
	IL1532420	63,5	1.1/4"	668,00
	IL1532424	63,5	1.1/2"	690,00
	IL1533232	79,5	2"	946,00
SAE 6000 IL 90°				
Art. Nr.	Flensemål mm	Slange-dim.	Pris / Stk	
	IL1541212	41,4	3/4"	389,00
	IL1541612	47,8	3/4"	X
	IL1541616	47,8	1"	539,00
	IL1542016	54,1	1"	707,00
	IL1542020	54,1	1.1/4"	749,00
	IL1542420	63,5	1.1/4"	X
	IL1542424	63,5	1.1/2"	1165,00
	IL1543232	79,5	2"	2618,00
SAE 6000 IL 45°				
Art. Nr.	Flensemål mm	Slange-dim.	Pris / Stk	
	IL1581212	41,4	3/4"	396,00
	IL1581612	47,8	3/4"	X
	IL1581616	47,8	1"	565,00
	IL1582016	54,1	1"	772,00
	IL1582020	54,1	1.1/4"	784,00
	IL1582420	63,5	1.1/4"	X
	IL1582424	63,5	1.1/2"	1252,00
	IL1583232	79,5	2"	2618,00
X Pris og lev. tid på forespørgsel				

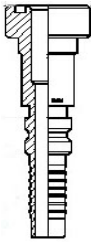
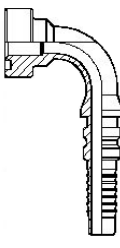
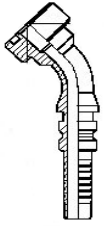
CAT flens, rett	Art. Nr.	Flensemål mm	Slange-dim.	Pris / Stk
	IL1591212	41,3	3/4"	813,00
	IL1591616	47,6	1"	890,00
	IL1592020	54,0	1. 1/4"	1004,00
CAT flenser lagerføres etter avtale!				
CAT flens, 90°	Art. Nr.	Flensemål mm	Slange-dim.	Pris / Stk
	IL1601212	41,3	3/4"	917,00
	IL1601616	47,6	1"	1017,00
	IL1602020	54,0	1. 1/4"	1241,00
CAT flens, 45°	Art. Nr.	Flensemål mm	Slange-dim.	Pris / Stk
	IL1611212	41,3	3/4"	881,00
	IL1611616	47,6	1"	978,00
	IL1612020	54,0	1. 1/4"	1193,00
X Pris og lev. tid på forespørsel				



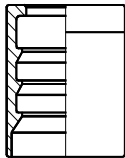
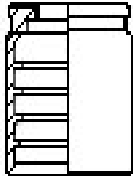
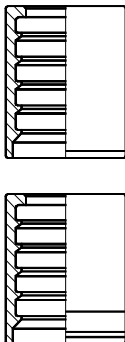
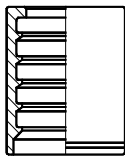
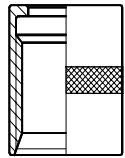

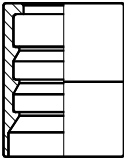
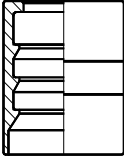
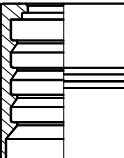
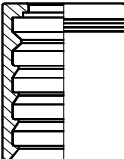
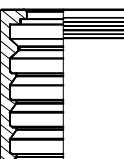
Presshylser / 1 - 6 lags.

591 1 lags	Art. Nr.	Til slange type	Slange-dim.	Pris / Stk
	5910404	TJ511, TJ581	1/4"	15,00
	5910505	"non skive"	5/16"	19,00
	5910606		3/8"	20,50
	5910808		1/2"	24,00
390 1 og 2 lags	Art. Nr.	Til slange type	Slange-dim.	Pris / Stk
	3900404	R1AT/EN 8531SN	1/4"	12,50
	3900606	R2AT/EN 8532SN	3/8"	15,00
	3900808	EN8572SC	1/2"	20,50
	3901010		5/8"	27,50
	3901212		3/4"	36,50
	3901616	"Non skive"	1"	61,50
391 1 og 2 lags	Art. Nr.	Til slange type	Slange-dim.	Pris / Stk
	3910404	EN857 2SC	1/4"	12,50
	3910505	R1AT / EN853 1SN	5/16"	12,50
	3910606	"non skive"	3/8"	15,00
	3910808		1/2"	20,50
	3911010		5/8"	27,50
	3911212		3/4"	36,50
	3911616	<i>Hylsen</i>	1"	61,50
	3912020	<i>med 3 ringer benyttes</i>	1.1/4"	107,00
	3912424	<i>til:</i>	1.1/2"	163,00
	3913232	R1AT / EN853 1SN R2AT / EN853 2SN 1/2", 5/8", 3/4" "non skive"	2"	262,00
392 2 lags	Art. Nr.	Til slange type	Slange-dim.	Pris / Stk
	3920404	R2AT / EN853 2SN	1/4"	12,50
	3920505		5/16"	X
	3920606		3/8"	15,00
	3921616		1"	61,50
	3922020		1. 1/4"	94,00
	3922424		1. 1/2"	135,00
	3923232		2"	262,00
398 2 lags	Art. Nr.	Til slange type	Slange-dim.	Pris / Stk
	3980303	R7 / R8/R6/ITE	3/16"	17,00
	3980404	Thermoplast	1/4"	12,50
	3980505	"non skive"	5/16"	19,00
	3980606		3/8"	15,00
	3980808		1/2"	20,50
	3981212		3/4"	38,50
	3981616		1"	62,50

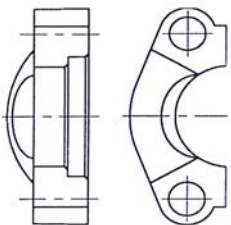
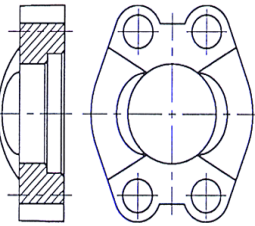
381 1 lags	Art. Nr.	Til slange type	Slange-dim.	Pris / Stk
	3810404	R1AT / EN853 1SN	1/4"	11,50
	3810505	EN857 2SC	5/16"	12,50
	3810606	TJ560, TJ580	3/8"	12,50
	3810808	"skive"	1/2"	19,00
	3811010		5/8"	27,50
	3811212		3/4"	31,50
	3811616		1"	59,00
	3812020		1.1/4"	96,00
	3812424		1.1/2"	135,00
3813232		2"	241,00	
382 2 lags	Art. Nr.	Til slange type	Slange-dim.	Pris / Stk
	3820404	R2AT / EN853 2SN	1/4"	11,50
	3820505	"skive"	5/16"	19,00
	3820606		3/8"	12,50
	3820808		1/2"	20,50
	3821010		5/8"	27,50
	3821212		3/4"	34,00
	3821616		1"	60,00
	3822020		1.1/4"	105,00
	3822424		1.1/2"	158,00
3823232		2"	266,00	
384 R9R 4SP / SH	Art. Nr.	Til slange type	Slange-dim.	Pris / Stk
	3840606	R9R 4SP / 4SH/R10	3/8"	20,50
	3840808		1/2"	24,00
	3841010	300 serie kuplinger	5/8"	34,00
	3841212	"skive"	3/4"	44,00
	3841616		1"	71,00
	3842020	Kun for 4SH i	1.1/4"	176,00
	3842424	1. 1/4", 1. 1/2" og 2"	1.1/2"	261,00
3843232				
IL193 4SH	Art. Nr.	Skrelle mål Utv/Innv	Slange-dim.	Pris / Stk
	IL1931212	52 / 15	3/4"	99,00
	IL1931616	64 / 17	1"	130,00
	IL1932020	74 / 22	1.1/4"	266,00
	IL1932424	81 / 22,5	1.1/2"	300,00
	IL1933232	85 / 30	2"	490,00
		Til slange type		
	4SH			
	"skive"			
IL194 R13/R15	Art. Nr.	Skrelle mål Utv/Innv	Slange-dim.	Pris / Stk
	IL1941616	61 / 17	1"	158,00
	IL1942020	74 / 22	1.1/4"	354,00
	IL1942424	81 / 22,5	1.1/2"	401,00
	IL1943232	85 / 30	2"	591,00
		Til slange type		
	R13 og R15			
	"skive"			

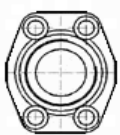
SAE Flenser

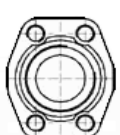

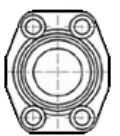
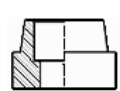
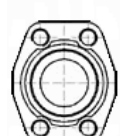

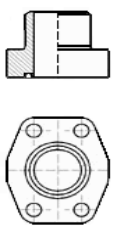
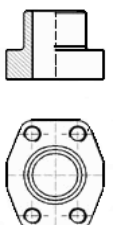
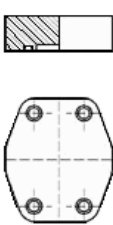
SAE 3000/6000 Flensehalvdeler (par)	Art. Nr.	Flensemål mm	Benevnelse	Pris / Par
	9430808	30,2	3000 psi	70,00
	9431212	38,1	3000 psi	77,50
	9431616	44,4	3000 psi	85,00
	9432020	50,8	3000 psi	100,00
	9432424	60,3	3000 psi	116,00
	9433232	71,4	3000 psi	217,00
	9434040	84,1	3000 psi	432,00
	9440808	31,8	6000 psi	80,00
	9441212	41,4	6000 psi	85,00
	9441616	47,8	6000 psi	115,00
	9442020	54,1	6000 psi	170,00
	9442424	63,5	6000 psi	340,00
	9443232	79,5	6000 psi	490,00
	SAE 3000/6000 Monoblokk	Art. Nr.	Flensemål mm	Benevnelse
	9470808	30,2	3000 psi	X
	9471212	38,1	3000 psi	X
	9471616	44,4	3000 psi	X
	9472020	50,8	3000 psi	X
	9472424	60,3	3000 psi	X
	9473232	71,4	3000 psi	443,00
	9480808	31,8	6000 psi	X
	9481212	41,4	6000 psi	X
	9481616	47,8	6000 psi	X
	9482020	54,1	6000 psi	X
	9482424	63,5	6000 psi	449,00
	9483232	79,5	6000 psi	655,00

Skrufkens SAE 3000/6000 innv. BSP og m/O-ring spor	Art. Nr.	Gjenge BSP	Flensemål mm	Benevnelse	Pris / Stk	
 	55410008	1/2"	30,2	3000 psi	241,00	
	55410012	3/4"	38,1	3000 psi	260,00	
	55410016	1"	44,4	3000 psi	301,00	
	55410020	1 1/4"	50,8	3000 psi	371,00	
	55410024	1 1/2"	60,3	3000 psi	441,00	
	55410032	2"	71,4	3000 psi	512,00	
	55410208	1/2"	31,8	6000 psi	268,00	
	55410212	3/4"	41,4	6000 psi	290,00	
	55410216	1"	47,8	6000 psi	366,00	
	55410220	1 1/4"	54,1	6000 psi	494,00	
	55410224	1 1/2"	63,5	6000 psi	721,00	
	55410232	2"	79,5	6000 psi	935,00	
	Skrufkens SAE 3000/6000 Innv. BSP, u/O-ring spor	Art. Nr.	Gjenge BSP	Flensemål mm	Benevnelse	Pris / Stk
	 	55410608	1/2"	30,2	3000 psi	241,00
55410612		3/4"	38,1	3000 psi	260,00	
55410616		1"	44,4	3000 psi	301,00	
55410620		1 1/4"	50,8	3000 psi	371,00	
55410624		1 1/2"	60,3	3000 psi	441,00	
55410632		2"	71,4	3000 psi	512,00	
55410708		1/2"	31,8	6000 psi		
55410712		3/4"	41,4	6000 psi	290,00	
55410716		1"	47,8	6000 psi	366,00	
55410720		1 1/4"	54,1	6000 psi	494,00	
55410724		1 1/2"	63,5	6000 psi		
55410732		2"	79,5	6000 psi		
"Weld in" SAE 3000/ 6000 med O-ring spor		Art. Nr.	Gjenge BSP	Flensemål mm	Benevnelse	Pris / Stk
 		55430008	1/2"	30,2	3000 psi	
	55430012	3/4"	38,1	3000 psi		
	55430016	1"	44,4	3000 psi		
	55430020	1 1/4"	50,8	3000 psi		
	55430024	1 1/2"	60,3	3000 psi		
	55430032	2"	71,4	3000 psi		
	55430208	1/2"	31,8	6000 psi		
	55430212	3/4"	41,4	6000 psi		
	55430216	1"	47,8	6000 psi		
	55430220	1 1/4"	54,1	6000 psi		
	55430224	1 1/2"	63,5	6000 psi		
	55430232	2"	79,5	6000 psi		
	"Weld in" SAE 3000/ 6000 uten O-ring spor	Art. Nr.	Gjenge BSP	Flensemål mm	Benevnelse	Pris / Stk
	 	55430608	1/2"	30,2	3000 psi	
55430612		3/4"	38,1	3000 psi		
55430616		1"	44,4	3000 psi		
55430620		1 1/4"	50,8	3000 psi		
55430624		1 1/2"	60,3	3000 psi		
55430632		2"	71,4	3000 psi		
55430708		1/2"	31,8	6000 psi		
55430712		3/4"	41,4	6000 psi		
55430716		1"	47,8	6000 psi		

“Weld in” SAE 3000/ 6000 uten O-ring spor	Art. Nr.	Gjenge BSP	Flensemål mm	Benevnelse	Pris / Stk	
	55430720	1 1/4”	54,1	6000 psi		
	55430724	1 1/2”	63,5	6000 psi		
	55430732	2”	79,5	6000 psi		
“Weld on” SAE 3000/ 6000 med O-ring spor	Art. Nr.	Gjenge BSP	Flensemål mm	Benevnelse	Pris / Stk	
	55440008	1/2”	30,2	3000 psi	242,00	
	55440012	3/4”	38,1	3000 psi	253,00	
	55440016	1”	44,4	3000 psi	294,00	
	55440020	1 1/4”	50,8	3000 psi	337,00	
	55440024	1 1/2”	60,3	3000 psi	432,00	
	55440032	2”	71,4	3000 psi	516,00	
	55440208	1/2”	31,8	6000 psi	272,00	
	55440212	3/4”	41,4	6000 psi	294,00	
	55440216	1”	47,8	6000 psi	347,00	
	55440220	1 1/4”	54,1	6000 psi	485,00	
	55440224	1 1/2”	63,5	6000 psi	722,00	
	55440232	2”	79,5	6000 psi	951,00	
	“Weld on” SAE 3000/ 6000 uten O-ring spor	Art. Nr.	Gjenge BSP	Flensemål mm	Benevnelse	Pris / Stk
		55440608	1/2”	30,2	3000 psi	242,00
55440612		3/4”	38,1	3000 psi	253,00	
55440616		1”	44,4	3000 psi	294,00	
55440620		1 1/4”	50,8	3000 psi	337,00	
55440624		1 1/2”	60,3	3000 psi	432,00	
55440632		2”	71,4	3000 psi	516,00	
55440708		1/2”	31,8	6000 psi	272,00	
55440712		3/4”	41,4	6000 psi	294,00	
55440716		1”	47,8	6000 psi	347,00	
55440720		1 1/4”	54,1	6000 psi	485,00	
55440724		1 1/2”	63,5	6000 psi	722,00	
55440732		2”	79,5	6000 psi	951,00	
Blindflens SAE 3000/ 6000 med O-ring spor		Art. Nr.	Gjenge BSP	Flensemål mm	Benevnelse	Pris / Stk
		55450008	1/2”	30,2	3000 psi	
	55450012	3/4”	38,1	3000 psi		
	55450016	1”	44,4	3000 psi	356,00	
	55450020	1 1/4”	50,8	3000 psi		
	55450024	1 1/2”	60,3	3000 psi		
	55450032	2”	71,4	3000 psi		
	55450208	1/2”	31,8	6000 psi		
	55450212	3/4”	41,4	6000 psi		
	55450216	1”	47,8	6000 psi	408,00	
	55450220	1 1/4”	54,1	6000 psi	485,00	
	55450224	1 1/2”	63,5	6000 psi		
	55450232	2”	79,5	6000 psi		

X Pris og lev. tid på forespørsel

Pakninger / Bonded seal / O-ringer

Bonded seal BSP gummi / stål	Art. Nr.	Dim tommer	Pris / Stk
	70615	1/8"	3,90
	70631	1/4"	5,00
	70656	3/8"	6,90
	70672	1/2"	6,90
	70680	5/8"	11,50
	70698	3/4"	10,00
	70722	1"	12,00
	70755	1.1/4"	26,00
	70771	1.1/2"	31,50
70797	2"	45,00	
Bonded seal MM gummi / stål	Art. Nr.	Dim mm	Pris / Stk
	70806	M6	6,90
	70808	M8	6,90
	70810	M10	6,90
	70812	M12	6,90
	70814	M14	7,50
	70816	M16	8,80
	70818	M18	9,40
	70820	M20	10,00
	70822	M22	10,50
	70824	M24	12,00
	70827	M27	12,50
70830	M30	19,00	
70833	M33	21,50	
Bonded seal BSP gummi / AISI 316	Art. Nr.	Dim tommer	Pris / Stk
	70615SS	1/8"	47,50
	70631SS	1/4"	47,50
	70656SS	3/8"	52,50
	70672SS	1/2"	52,50
	70680SS	5/8"	126,00
	70698SS	3/4"	82,50
	70722SS	1"	135,00
	70755SS	1.1/4"	249,00
	70771SS	1.1/2"	286,00
70797SS	2"	342,00	
Begrenset lagerhold.			
Bonded seal MM gummi / AISI 316	Art. Nr.	Dim mm	Pris / Stk
	70806SS	M6	51,00
	70808SS	M8	51,00
	70810SS	M10	65,00
	70812SS	M12	74,00
	70814SS	M14	77,50
	70816SS	M16	95,00
	70818SS	M18	109,00
	70820SS	M20	115,00
	70822SS	M22	124,00
70824SS	M24	197,00	
Begrenset lagerhold.			

O-ring 3000/6000 PSI flenser	Art. Nr.	Dim tommer	Pris / Stk
	9450808	1/2"	9,40
	9451212	3/4"	11,50
	9451616	1"	15,00
	9452020	1.1/4"	17,00
	9452424	1.1/2"	17,00
	9453232	2"	22,50
Pakningssett TEMA	Art. Nr.	Dim tommer	Pris / Stk
	1403011	1/4"	16,00
	1403021	3/8"	22,50
	1403031	1/2"	30,50
	1403041	3/4"	36,00
	1403051	1"	39,50
Pakning i NBR for PAV/ PPV ISO 7241-1 A norm	Art. Nr.	Dim tommer	Pris / Stk
	PAV006NBR	1/4"	2,50
	PAV010NBR	3/8"	2,50
	PAV013NBR	1/2"	3,90
	PAV019NBR	3/4"	3,90
	PAV025NBR	1"	4,40
Støttering i PTFE for PAV/PPV ISO 7241-1 A norm	Art. Nr.	Dim tommer	Pris / Stk
	PAV006PTFE	1/4"	5,00
	PAV010PTFE	3/8"	12,50
	PAV013PTFE	1/2"	19,00
	PAV019PTFE	3/4"	19,00
	PAV025PTFE	1"	24,00
Tema ISO 5500	Art. Nr.	Dim tommer	Pris / Stk
Pakkning ISO-A Push Pull	1410050	1/2"	33,00
O-ring ORFS	Art. Nr.	Dim tommer	Pris / Stk
	56100009	9/16"	12,50
	56100011	11/16"	12,50
	56100013	13/16"	16,00
	56100016	1"	19,00
	56100019	1.3/16"	21,50
	56100023	1.7/16"	29,50
	56100027	1.11/16"	51,00
O-ring DKOL/DKOS	Art. Nr.	Dim tommer	Pris / Stk
	4,0X1,5NBR70	6mm DKOL	8,80
	4,0X1,5NBR70	6 mm DKOS	8,80
	6,0X1,5NBR70	8 mm DKOL	8,80
	6,0X1,5NBR70	8 mm DKOS	8,80
	8,0X1,5NBR70	10 mm DKOL	8,80
	8,0X1,5NBR70	10 mm DKOS	8,80
	9,0X1,5NBR70	12 mm DKOL	21,00
	9,0X1,5NBR70	12 mm DKOS	21,00
	12,0X2,0NBR70	14 mm DKOS	17,50
	12,0X2,0NBR70	15 mm DKOL	17,50
	12,0X2,0NBR70	16 mm DKOS	17,50
	15,0X2,0NBR70	18 mm DKOL	17,50
	16,3X2,4NBR70	20 mm DKOS	18,50
	20,0X2,0NBR70	22 mm DKOL	17,50
	21,3X2,4NBR70	25 mm DKOS	22,00
	26,0X2,0NBR70	28 mm DKOL	21,00
	27,3X2,4NBR70	30 mm DKOS	22,00
	31,6X2,4NBR70	35 mm DKOL	22,00
	34,3X2,4NBR70	38 mm DKOS	22,00
	37,6X2,4NBR70	42 mm DKOS	22,00

Hurtigkuplinger

PCC hurtigkuplinger

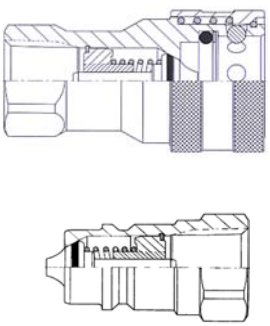
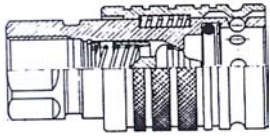
PCC serie K ISO 7241-1A norm	Art. Nr.	Dim.	Max WP bar	Type	Pris / Stk
	K0304	1/4"	400	2KBF2 - IG 1/4" BSP - HUN	168,00
	K0306	3/8"	345	3KBF3 - IG 3/8" BSP - HUN	175,00
	K0308	1/2"	345	4KBF4 - IG 1/2" BSP - HUN	207,00
	K0312	3/4"	310	6KBF6 - IG 3/4" BSP - HUN	436,00
	K0316	1"	310	8KBF8 - IG 1" BSP - HUN	620,00
	K0204	1/4"	400	K2BF2 - IG 1/4" BSP - HAN	90,00
	K0206	3/8"	345	K3BF3 - IG 3/8" BSP - HAN	100,00
	K0208	1/2"	345	K4BF4 - IG 1/2" BSP - HAN	103,00
	K0212	3/4"	310	K6BF6 - IG 3/4" BSP - HAN	173,00
	K0216	1"	310	K8BF8 - IG 1" BSP - HAN	301,00
	SPAV06002	1/4"	Blå	Støvplugg for 1/4" K - ISO A, PVC	26,00
	SPAV10002	3/8"	Blå	Støvplugg for 3/8" K - ISO A, PVC	26,00
	SPAV13002	1/2"	Blå	Støvplugg for 1/2" K - ISO A, PVC	27,50
	SPAV20002	3/4"	Blå	Støvplugg for 3/4" K - ISO A, PVC	56,50
	SPAV25002	1"	Blå	Støvplugg for 1" K - ISO A, PVC	83,50
	SPAV06003	1/4"	Blå	Støvhette for 1/4" K - ISO A, PVC	26,00
	SPAV10003	3/8"	Blå	Støvhette for 3/8" K - ISO A, PVC	26,00
	SPAV13003	1/2"	Blå	Støvhette for 1/2" K - ISO A, PVC	27,50
	SPAV20003	3/4"	Blå	Støvhette for 3/4" K - ISO A, PVC	56,50
	SPAV25003	1"	Blå	Støvhette for 1" K - ISO A, PVC	83,50
<p>Ombyttbar med: ISO 7241 - A, Parker 6600, Snap-Tite 61, Faster ANV, Hansen A, Aeroquip FD56 (5600).</p> <p>Gullkromatisert stål. Nitril pakninger. BSP gjenger. NPT gjenger på forespørsel.</p>					
ISO kupling 7241 - 1 A norm	Art. Nr.	Dim.	Max WP bar	Type	Pris / Stk
 <p>Push - Pull</p>	PAV10208	1/2"	300	ISO - A 1/2" Hun standard	163,00
	PPV10208	1/2"	300	ISO - A 1/2" Hun Push - Pull	199,00
	PAV10308	1/2"	300	ISO - A 1/2" Han standard	72,50

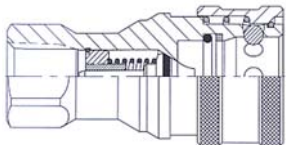
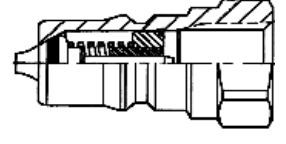
PGC serie H ISO 7241-B norm	Art. Nr.	Dim.	Max WP bar	Type	Pris / Stk
 	H0304	1/4"	400	2HBF2 - IG 1/4" BSP - HUN	202,00
	H0306	3/8"	345	3HBF3 - IG 3/8" BSP - HUN	300,00
	H0308	1/2"	345	4HBF4 - IG 1/2" BSP - HUN	346,00
	H0312	3/4"	310	6HBF6 - IG 3/4" BSP - HUN	548,00
	H0316	1"	310	8HBF8 - IG 1" BSP - HUN	749,00
	H0320	1.1/4"	105	10HBF10 - IG 1.1/4" BSP HUN	X
	H0324	1.1/2"	105	12HBF12 - IG 1.1/2" BSP HUN	X
	H0204	1/4"	400	H2BF2 - IG 1/4" BSP - HAN	91,50
	H0206	3/8"	345	H3BF3 - IG 3/8" BSP - HAN	142,00
	H0208	1/2"	345	H4BF4 - IG 1/2" BSP - HAN	156,00
	H0212	3/4"	310	H6BF6 - IG 3/4" BSP - HAN	242,00
	H0216	1"	310	H8BF8 - IG 1" BSP - HAN	343,00
	H0220	1.1/4"	105	H10BF10 - IG 1.1/4" BSP HAN	X
	H0224	1.1/2"	105	H12BF12 - IG 1.1/2" BSP HAN	X
	2HDP	1/4"	Rød	Støvplugg for 1/4" K - ISO B, PVC	26,00
	3HDP	3/8"	Rød	Støvplugg for 3/8" K - ISO B, PVC	26,00
	4HDP	1/2"	Rød	Støvplugg for 1/2" K - ISO B, PVC	27,50
	6HDP	3/4"	Rød	Støvplugg for 3/4" K - ISO B, PVC	65,00
	8HDP	1"	Rød	Støvplugg for 1" K - ISO B, PVC	88,50
	10HADP	1.1/4"		Støvplugg for 1.1/4" K - ISO B, ALU	X
	12HADP	1.1/2"		Støvplugg for 1.1/2" K - ISO B, ALU	X
	H2DC	1/4"	Rød	Støvhette for 1/4" K - ISO B, PVC	26,00
	H3DC	3/8"	Rød	Støvhette for 3/8" K - ISO B, PVC	26,00
	H4DC	1/2"	Rød	Støvhette for 1/2" K - ISO B, PVC	27,50
H6DC	3/4"	Rød	Støvhette for 3/4" K - ISO B, PVC	65,00	
H8DC	1"	Rød	Støvhette for 1" K - ISO B, PVC	88,50	
H10ADC	1.1/4"		Støvh.plugg for 1.1/4" K-ISO B,ALU ALU	X	
H12ADC	1.1/2"		Støvh.plugg for 1.1/2" K-ISO B,ALU	X	
<p>Ombyttbar med: ISO 7241- B, Parker 60, Snap-Tite 72, FASTER HNV, Hansen HK, Rektus 70KB Aeroquip FD45</p> <p>Gullkromatisert stål. Nitril pakninger. BSP gjenger.</p> <p>NPT gjenger, Messing og AISI 316 på forespørsel.</p>					
X Pris og lev. tid på forespørsel					

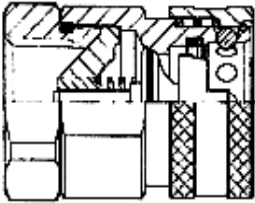
PCC serie V NPT/BSP	Art. Nr.	Dim.	Max WP bar	Type	Pris / Stk
	V0304NPT	1/4"	450	2VF2 - IG 1/4" NPT - HUN	219,00
	V0306NPT	3/8"	310	3VF3 - IG 3/8" NPT - HUN	301,00
	V0308NPT	1/2"	345	4VF4 - IG 1/2" NPT - HUN	364,00
	V0312NPT	3/4"	280	6VF6 - IG 3/4" NPT - HUN	573,00
	V0316NPT	1"	245	8VF8 - IG 1" NPT - HUN	911,00
	V0320NPT	1.1/4"	120	10VF10 - IG 1.1/4" NPT HUN	1875,00
	V0324NPT	1.1/2"	105	12VF12 - IG 1.1/2" NPT HUN	2590,00
	V0332NPT	2"	105	16VF16 - IG 2" NPT HUN	4935,00
	V0204NPT	1/4"	450	V2F2 - IG 1/4" NPT - HAN	158,00
	V0206NPT	3/8"	310	V3F3 - IG 3/8" NPT - HAN	199,00
	V0208NPT	1/2"	345	V4F4 - IG 1/2" NPT - HAN	231,00
	V0212NPT	3/4"	280	V6F6 - IG 3/4" NPT - HAN	364,00
	V0216NPT	1"	245	V8F8 - IG 1" NPT - HAN	603,00
	V0220NPT	1.1/4"	120	V10F10 - IG 1.1/4" NPT HAN	1523,00
	V0224NPT	1.1/2"	105	V12F12 - IG 1.1/2" NPT HAN	1894,00
	V0232NPT	2"	105	V16F16 - IG 2" NPT HAN	3565,00
	V0304BSP	1/4"	450	2VF2 - IG 1/4" BSP - HUN	219,00
	V0306BSP	3/8"	310	3VF3 - IG 3/8" BSP - HUN	301,00
	V0308BSP	1/2"	345	4VF4 - IG 1/2" BSP - HUN	364,00
	V0312BSP	3/4"	280	6VF6 - IG 3/4" BSP - HUN	573,00
V0316BSP	1"	245	8VF8 - IG 1" BSP - HUN	911,00	
V0320BSP	1.1/4"	120	10VF10 - IG 1.1/4" BSP HUN	1567,00	
V0324BSP	1.1/2"	105	12VF12 - IG 1.1/2" BSP HUN	2165,00	
V0332BSP	2"	105	16VF16 - IG 2" BSP HUN	4935,00	
V0204BSP	1/4"	450	V2F2 - IG 1/4" BSP - HAN	158,00	
V0206BSP	3/8"	310	V3F3 - IG 3/8" BSP - HAN	199,00	
V0208BSP	1/2"	345	V4F4 - IG 1/2" BSP - HAN	231,00	
V0212BSP	3/4"	280	V6F6 - IG 3/4" BSP - HAN	364,00	
V0216BSP	1"	245	V8F8 - IG 1" BSP - HAN	603,00	
V0220BSP	1.1/4"	120	V10F10 - IG 1.1/4" BSP HAN	1272,00	
V0224BSP	1.1/2"	105	V12F12 - IG 1.1/2" BSP HAN	1585,00	
V0232BSP	2"	105	V16F16 - IG 2" BSP HAN	3565,00	
2VADP	1/4"			Støvplugg for 1/4" HUN	87,00
3VADP	3/8"			Støvplugg for 3/8" HUN	219,00
4VADP	1/2"			Støvplugg for 1/2" HUN	156,00
6VADP	3/4"			Støvplugg for 3/4" HUN	159,00
8VADP	1"			Støvplugg for 1" HUN	598,00
V2ADC	1/4"	Alu		Støvhette for 1/4" HAN	150,00
V3ADC	3/8"	Alu		Støvhette for 3/8" HAN	164,00
V4ADC	1/2"	Alu		Støvhette for 1/2" HAN	214,00
V6ADC	3/4"	Alu		Støvhette for 3/4" HAN	269,00
V8ADC	1"	Alu		Støvhette for 1" HAN	425,00
Ombyttbar med: Snap-Tite H, FASTER TNV,					
Bruksområde: Hydraulikkolje, vann, luft, kjemikalier og gass. Stor gjennomstrømning.					
Gullkromatisert stål.					
Buna N (Nitril) pakninger.					
EPDM eller Viton pakninger på forespørsel.					
BSP gjenger.					
Messing og AISI 316 på forespørsel.					
X Pris og lev. tid på forespørsel					

PCC serie ST	Art. Nr.	Dim.	Matr.	WP (bar)	Type	Pris / Stk
	ST0312NPT	3/4"	ST	586	6STF6 - IG 3/4" - HUN	
	ST0312BSP	3/4"	ST	586	6STBF6 - IG 3/4" - HUN	1092,00
	ST0316NTP	1"	ST	552	8STF8 - IG 1" - HUN	
	ST0316BSP	1"	ST	552	8STBF8 - IG 1" - HUN	1942,00
	ST0320NTP	1.1/4"	ST	552	8STF10 - IG 1.1/4" - HUN	
	ST0320BSP	1.1/4"	ST	552	8STBF10 - IG 1.1/4" - HUN	2330,00
	ST0324NTP	1.1/2"	ST	448	16STF12 - IG 1.1/2" - HUN	
	ST0324BSP	1.1/2"	ST	448	16STBF12 - IG 1.1/2" - HUN	10525,0
	ST 332NPT	2"	ST	448	16STF16 - IG 2" - HUN	
	ST0332BSP	2"	ST	448	16STBF16 - IG 2" - HUN	10525,0
	ST0312NTP316	3/4"	SS	586	6STF6 - IG 3/4" - HUN	
	ST0312BSP316	3/4"	SS	586	6STBF6 - IG 3/4" - HUN	
	ST0316NTP316	1"	SS	552	8STF8 - IG 1" - HUN	
	ST0316BSP316	1"	SS	552	8STBF8 - IG 1" - HUN	
	ST0320NTP316	1.1/4"	SS	552	8STF10 - IG 1.1/4" - HUN	
	ST0320BSP316	1.1/4"	SS	552	8STBF10 - IG 1.1/4" - HUN	
	ST0324NTP316	1.1/2"	SS	448	16STF12 - IG 1.1/2" - HUN	
	ST0324BSP316	1.1/2"	SS	448	16STBF12 - IG 1.1/2" - HUN	
	ST0332NTP316	2"	SS	448	16STF16 - IG 2" - HUN	
	ST0332BSP316	2"	SS	448	16STBF16 - IG 2" - HUN	
	ST0212NPT	3/4"	ST	586	ST6F6 - IG 3/4" - HAN	
	ST0212BSP	3/4"	ST	586	ST6BF6 - IG 3/4" - HAN	588,00
	ST0216NPT	1"	ST	552	ST8F8 - IG 1" - HAN	
	ST0216BSP	1"	ST	552	ST8BF8 - IG 1" - HAN	880,00
	ST0220NPT	1.1/4"	ST	552	ST8F10 - IG 1.1/4" - HAN	
	ST0220BSP	1.1/4"	ST	552	ST8BF10 - IG 1.1/4" - HAN	1186,00
	ST0224NPT	1.1/2"	ST	448	ST16F12 - IG 1.1/2" - HAN	
	ST0224BSP	1.1/2"	ST	448	ST16BF12 - IG 1.1/2" - HAN	5751,00
	ST0232NPT	2"	ST	448	ST16F16 - IG 2" - HAN	
	ST0232BSP	2"	ST	448	ST16BF16 - IG 2" - HAN	5751,00
	ST0212NTP316	3/4"	SS	586	ST6F6 - IG 3/4" - HAN	
	ST0212BSP316	3/4"	SS	586	ST6BF6 - IG 3/4" - HAN	
	ST0216NTP316	1"	SS	552	ST8F8 - IG 1" - HAN	
	ST0216BSP316	1"	SS	552	ST8BF8 - IG 1" - HAN	
	ST0220NTP316	1.1/4"	SS	552	ST8F10 - IG 1.1/4" - HAN	
	ST0224NTP316	1.1/2"	SS	448	ST16F12 - IG 1.1/2" - HAN	
	ST0224BSP316	1.1/2"	SS	448	ST16BF12 - IG 1.1/2" - HAN	
	ST0232NTP316	2"	SS	448	ST16F16 - IG 2" - HAN	
	ST0232BSP316	2"	SS	448	ST16BF16 - IG 2" - HAN	
		6STDP-A	3/4"			Støvplugg Alu, m/stållenke
8STDP-A		1 - 1.1/4"			Støvplugg Alu, m/stållenke	X
16STDP-A		1.1/2" - 2			Støvplugg Alu, m/stållenke	X
6STDC-A		3/4"			Støvhette Alu, m/stållenke	X
8STDC-A		1 - 1.1/4"			Støvhette Alu, m/stållenke	X
16STDC-A		1.1/2" - 2			Støvhette Alu, m/stållenke	X
	Ombyttbar med: Snap-Tite 71					
	PCC Serie ST er ihht DNV's krav for hurtigkupper til bruk off-shore.					
St = Stål SS = AISI 316						

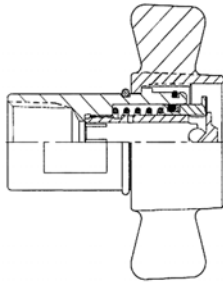
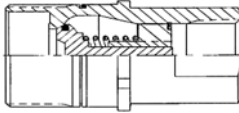
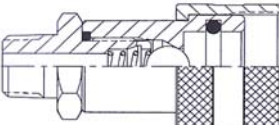
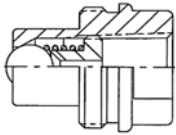
PCC serie W		Art. Nr.	Dim.	Max WP bar	Type	Pris / Stk
 	W0312	3/4"	210	KUPLING IG 3/4" NPT	555,00	
	W0316	1"	210	KUPLING IG 1" NPT	705,00	
	W0320	1.1/4"	195	KUPLING IG 1.1/4" NPT	1200,00	
	W0212	3/4"	210	NIPPEL IG 3/4" NPT	555,00	
	W0216	1"	210	NIPPEL IG 1" NPT	705,00	
	W0220	1.1/4"	195	NIPPEL IG 1.1/4" NPT	1214,00	
	<p>Ombyttbar med: Snap-Tite 78, Faster FB, Aeroquip 5100, Parker 6100.</p> <p>Bruksområde: Mobil hydraulikk, Transportutstyr, luft, kjemikalier, Olje, bensin, damp, gass, vacuum, off-shore og generelt på all hydraulikk.</p> <p>Kan kobles under trykk</p> <p>Buna N (Nitril) pakninger. EPDM eller Viton pakninger på forespørsel.</p> <p>Messing skrukobling</p>					
PCC serie T		Art. Nr.	Dim.	Max WP bar	Type	Pris / Stk
 	T0304	1/4"	700	KUPLING UG 1/4" NPT	394,00	
	T0306	3/8"	700	KUPLING UG 3/8" NPT	394,00	
	T0204	1/4"	700	NIPPEL IG 1/4" NPT	225,00	
	T0206	3/8"	700	NIPPEL IG 3/8" NPT	242,00	
	<p>Ombyttbar med: Faster PVV, Parker 3000, Enerpac C604</p> <p>Skrukupling heavy duty Bruksområder med høyt trykk: hydrauliske hammere og jekker, hydraulpumper og hydraulisk testutstyr og forøvrig væsketransport med dynamiske impulser.</p> <p>Kan kobles under trykk.</p> <p>Gullkromatisert stål.</p>					

Gromelle Serie 2900

Serie 2900 QA	Art. Nr.	Dim.	Max WP bar	Type	Pris / Stk
	QA2901100	1/4" BSP	200	Gromelle QA kupling, stål	1177,00
	QA2921100	1/4" NPT	200	Gromelle QA kupling, stål	X
	QA2902100	3/8" BSP	200	Gromelle QA kupling, stål	966,00
	QA2922100	3/8" NPT	200	Gromelle QA kupling, stål	X
	QA2903100	1/2" BSP	200	Gromelle QA kupling, stål	972,00
	QA2923100	1/2" NPT	200	Gromelle QA kupling, stål	X
	QA2904100	3/4" BSP	150	Gromelle QA kupling, stål	2110,00
	QA2924100	3/4" NPT	150	Gromelle QA kupling, stål	X
	QA2905100	1" BSP	250	Gromelle QA kupling, stål	2816,00
	QA2925100	1" NPT	250	Gromelle QA kupling, stål	X
	QA2901200	1/4" BSP	350	Gromelle QA nippel, stål	917,00
	QA2921200	1/4" NPT	350	Gromelle QA nippel, stål	X
	QA2902200	3/8" BSP	350	Gromelle QA nippel, stål	478,00
	QA2922200	3/8" NPT	350	Gromelle QA nippel, stål	X
	QA2903200	1/2" BSP	350	Gromelle QA nippel, stål	492,00
	QA2923200	1/2" NPT	350	Gromelle QA nippel, stål	X
	QA2904200	3/4" BSP	300	Gromelle QA nippel, stål	1170,00
	QA2924200	3/4" NPT	300	Gromelle QA nippel, stål	X
	QA2905200	1" BSP	250	Gromelle QA nippel, stål	1760,00
	QA2925200	1" NPT	250	Gromelle QA nippel, stål	X

Bruksområde:

Dryppfri Flat-face kupling. Brukes der det er krav til "dryppfri" av/på kobling. Sammenkoblet har kuplingen tilsvarende arbeidstrykk som han-kuplingen.

I 3/8" og 1/2" er kuplingen omkobbar med andre hurtigkupper ihht HTMA standard (USA).

Materialkvalitet: Gullkromatisert stål. Kan lev. med "safety lock ring" på female kuplingen.

Pakninger: Nitril. Kan leveres med Viton pakninger.

Støvplugg/hetter	Art. Nr.	Dim.	Type	Pris / Stk
	QD2911100	1/4"	Støvplugg for Gromelle QA, Al	260,00
	QD2912100	3/8"	Støvplugg for Gromelle QA, Al	260,00
	QD2912100	1/2"	Støvplugg for Gromelle QA, Al	260,00
	QD2914100	3/4"	Støvplugg for Gromelle QA, Al	455,00
	QD2915100	1"	Støvplugg for Gromelle QA, Al	608,00
	QD2911200	1/4"	Støvhette for Gromelle QA, Al	219,00
	QD2912200	3/8"	Støvhette for Gromelle QA, Al	225,00
	QD2912200	1/2"	Støvhette for Gromelle QA, Al	225,00
	QD2914200	3/4"	Støvhette for Gromelle QA, Al	388,00
	QD2915200	1"	Støvhette for Gromelle QA, Al	426,00

Gromelle Serie 5000

Serie 5000	Art. Nr.	Dim.	Max WP bar	Type	Pris / Stk
	HA0501100	1/4" BSP	700	Gromelle 5000 HA kupling, stål	597,00
	HA0521100	1/4" NPT	700	Gromelle 5000 HA kupling, stål	X
	HA0502100	3/8" BSP	600	Gromelle 5000 HA kupling, stål	597,00
	HA0522100	3/8" NPT	600	Gromelle 5000 HA kupling, stål	X
	HA0503100	1/2" BSP	500	Gromelle 5000 HA kupling, stål	610,00
	HA0523100	1/2" NPT	500	Gromelle 5000 HA kupling, stål	X
	HA0504100	3/4" BSP	400	Gromelle 5000 HA kupling, stål	1337,00
	HA0524100	3/4" NPT	400	Gromelle 5000 HA kupling, stål	X
	HA0505100	1" BSP	300	Gromelle 5000 HA kupling, stål	2179,00
	HA0525100	1" NPT	300	Gromelle 5000 HA kupling, stål	X
	HA0506100	1.1/4" BSP	200	Gromelle 5000 HA kupling, stål	12425,00
	HA0507100	1.1/2" BSP	150	Gromelle 5000 HA kupling, stål	X
	HA0509100	2" BSP	100	Gromelle 5000 HA kupling, stål	X
	HA0501200	1/4" BSP	700	Gromelle 5000 HA nippel, stål	248,00
	HA0521200	1/4" NPT	700	Gromelle 5000 HA nippel, stål	X
	HA0502200	3/8" BSP	600	Gromelle 5000 HA nippel, stål	260,00
	HA0522200	3/8" NPT	600	Gromelle 5000 HA nippel, stål	X
	HA0503200	1/2" BSP	500	Gromelle 5000 HA nippel, stål	282,00
	HA0523200	1/2" NPT	500	Gromelle 5000 HA nippel, stål	X
	HA0504200	3/4" BSP	400	Gromelle 5000 HA nippel, stål	594,00
	HA0524200	3/4" NPT	400	Gromelle 5000 HA nippel, stål	X
	HA0505200	1" BSP	300	Gromelle 5000 HA nippel, stål	993,00
	HA0525200	1" NPT	300	Gromelle 5000 HA nippel, stål	X
	HA0506200	1.1/4" BSP	200	Gromelle 5000 HA nippel, stål	6249,00
	HA0507200	1.1/2" BSP	150	Gromelle 5000 HA nippel, stål	X
	HA0509200	2" BSP	100	Gromelle 5000 HA nippel, stål	X

Bruksområde:

Allround hurtigkupling. I 1/2" er kuplingen omkobbar med andre kuplinger ihht. ISO 7241-1 A.

Materialkvalitet: Gullkromatisert stål. Kan lev. med "safety lock ring" på female kuplingen.

Pakninger: Nitrile

Støvplugg/hetter	Art. Nr.	Dim.	Type	Pris / Stk
	HD0511100	1/4"	Støvplugg for Gromelle 5000, Al	147,00
	HD0512100	3/8"	Støvplugg for Gromelle 5000, Al	163,00
	HD0513100	1/2"	Støvplugg for Gromelle 5000, Al	169,00
	HD0514100	3/4"	Støvplugg for Gromelle 5000, Al	225,00
	HD0515100	1"	Støvplugg for Gromelle 5000, Al	332,00
	HD0516100	1.1/4"	Støvplugg for Gromelle 5000, Al	1081,00
	HD0517100	1.1/2"	Støvplugg for Gromelle 5000, Al	X
	HD0519100	2"	Støvplugg for Gromelle 5000, Al	X

Støvplugg/hetter	Art. Nr.	Dim.	Type	Pris / Stk
	HD0511200	1/4"	Støvhette for Gromelle 5000, Al	191,00
	HD0512200	3/8"	Støvhette for Gromelle 5000, Al	225,00
	HD0513200	1/2"	Støvhette for Gromelle 5000, Al	244,00
	HD0514200	3/4"	Støvhette for Gromelle 5000, Al	366,00
	HD0515200	1"	Støvhette for Gromelle 5000, Al	548,00
	HD0516200	1.1/4"	Støvhette for Gromelle 5000, Al	1771,00
	HD0517200	1.1/2"	Støvhette for Gromelle 5000, Al	X
	HD0519200	2"	Støvhette for Gromelle 5000, Al	X

Gromelle Serie 6000

Serie 6000 WA	Art. Nr.	Dim.	Max WP bar	Type	Pris / Stk
	WA0601700	¼" BSP	1100	Gromelle 6000 WA kupling, stål	535,00
	WA0621700	¼" NPT	1100	Gromelle 6000 WA kupling, stål	X
	WA0602700	3/8" BSP	750	Gromelle 6000 WA kupling, stål	571,00
	WA0622700	3/8" NPT	750	Gromelle 6000 WA kupling, stål	X
	WA0603700	½" BSP	750	Gromelle 6000 WA kupling, stål	800,00
	WA0623700	½" NPT	750	Gromelle 6000 WA kupling, stål	X
	WA0604700	¾" BSP	650	Gromelle 6000 WA kupling, stål	1603,00
	WA0624700	¾" NPT	650	Gromelle 6000 WA kupling, stål	X
	WA0605700	1" BSP	450	Gromelle 6000 WA kupling, stål	2354,00
	WA0625700	1" NPT	450	Gromelle 6000 WA kupling, stål	X
	WA0606700	1.1/4" BSP	450	Gromelle 6000 WA kupling, stål	8370,00
	WA0626700	1.1/4" NPT	450	Gromelle 6000 WA kupling, stål	X
	WA0607700	1.1/2" BSP	300	Gromelle 6000 WA kupling, stål	13536,00
	WA0627700	1.1/2" NPT	300	Gromelle 6000 WA kupling, stål	X
	WA0609700	2" BSP	300	Gromelle 6000 WA kupling, stål	16623,00
	WA0629700	2" NPT	300	Gromelle 6000 WA kupling, stål	X
	WA0601400	¼" BSP	1100	Gromelle 6000 WA nippel, stål	349,00
	WA0621400	¼" NPT	1100	Gromelle 6000 WA nippel, stål	X
	WA0602400	3/8" BSP	750	Gromelle 6000 WA nippel, stål	426,00
	WA0622400	3/8" NPT	750	Gromelle 6000 WA nippel, stål	X
	WA0603400	½" BSP	750	Gromelle 6000 WA nippel, stål	499,00
	WA0623400	½" NPT	750	Gromelle 6000 WA nippel, stål	X
	WA0604400	¾" BSP	650	Gromelle 6000 WA nippel, stål	1026,00
	WA0624400	¾" NPT	650	Gromelle 6000 WA nippel, stål	X
	WA0605400	1" BSP	450	Gromelle 6000 WA nippel, stål	1452,00
	WA0625400	1" NPT	450	Gromelle 6000 WA nippel, stål	X
	WA0606400	1.1/4" BSP	450	Gromelle 6000 WA nippel, stål	4506,00
	WA0626400	1.1/4" NPT	450	Gromelle 6000 WA nippel, stål	X
	WA0607400	1.1/2" BSP	300	Gromelle 6000 WA nippel, stål	7682,00
	WA0627400	1.1/2" NPT	300	Gromelle 6000 WA nippel, stål	X
	WA0609400	2" BSP	300	Gromelle 6000 WA nippel, stål	9298,00
	WA0629400	2" NPT	300	Gromelle 6000 WA nippel, stål	X

Bruksområde:

Anleggsindustrien (spes. hammere), samt off-shore og oljeindustrien.

Materialkvalitet: Gullkromatisert stål. Kan lev. i AISI 316



Pakninger: Nitrile

Støvplugg/hetter	Art. Nr.	Dim.	Type	Pris / Stk
	WD0611700	¼"	Støvplugg for Gromelle 6000, Al	257,00
	WD0612700	3/8"	Støvplugg for Gromelle 6000, Al	275,00
	WD0613700	½"	Støvplugg for Gromelle 6000, Al	351,00
	WD0614700	¾"	Støvplugg for Gromelle 6000, Al	520,00
	WD0615700	1"	Støvplugg for Gromelle 6000, Al	1025,00
	WD0616700	1.1/4"	Støvplugg for Gromelle 6000, Al	X
	WD0617700	1.1/2"	Støvplugg for Gromelle 6000, Al	X
	WD0619700	2"	Støvplugg for Gromelle 6000, Al	X
	WD0611400	¼"	Støvhette for Gromelle 6000, Al	288,00
	WD0612400	3/8"	Støvhette for Gromelle 6000, Al	322,00
	WD0613400	½"	Støvhette for Gromelle 6000, Al	420,00
	WD0614400	¾"	Støvhette for Gromelle 6000, Al	661,00
	WD0615400	1"	Støvhette for Gromelle 6000, Al	1316,00
	WD0616400	1.1/4"	Støvhette for Gromelle 6000, Al	X
	WD0617400	1.1/2"	Støvhette for Gromelle 6000, Al	X
	WD0619400	2"	Støvhette for Gromelle 6000, Al	X

CEJN WEO Plug-in

Brukes der hvor minimale byggemål er nødvendig, f. eks ventilentraler og lign. Brukes bl.a på Palfinger-kraner, Hymas-maskiner, Denka-lifter, BT-trucker og Bala-søppelkomprimatorer.

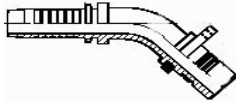
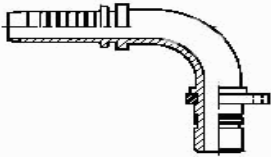
Monteres med std. pressshylser.

WEO Plug-in innsats, rett (For 1 og 2 lags slanger)	Art. Nr.	WEO Plug-in Tommer	Slangedim. Tommer	Pris / Stk
	147100404	1/4"	1/4"	67,50
	147100606	3/8"	3/8"	67,50
	147100808	1/2"	1/2"	75,00
	147101212	3/4"	3/4"	260,00
WEO Plug-in innsats 45° (For 1 og 2 lags slanger)	Art. Nr.	WEO Plug-in Tommer	Slangedim. Tommer	Pris / Stk
	147120404	1/4"	1/4"	X
	147120606	3/8"	3/8"	X
	147120808	1/2"	1/2"	X
	147121212	3/4"	3/4"	X
WEO Plug-in innsats 90° (For 1 og 2 lags slanger)	Art. Nr.	WEO Plug-in Tommer	Slangedim. Tommer	Pris / Stk
	147140404	1/4"	1/4"	X
	147140606	3/8"	3/8"	X
	147140808	1/2"	1/2"	X
	147141212	3/4"	3/4"	X
WEO Plug-in , hundel med utvendige gjenger	Art. Nr.	WEO Plug-in Tommer	Slangedim. Tommer	Pris / Stk
	148100404	1/4"	1/4"	214,00
	148100606	3/8"	3/8"	236,00
	148100808	1/2"	1/2"	264,00
	148101212	3/4"	3/4"	697,00

45 og 90 graders kuplinger, leveres på forespørsel

TEMA, stål og AISI 316

TEMA hurtigkupper

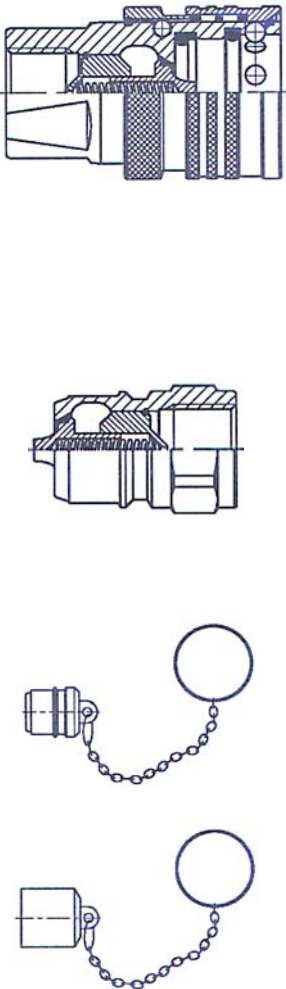
TEMA STANDARD	Art. Nr.	Dim.	Trykk (bar) Spreng/arbeit	Type	Pris / Stk
	TEMA2510UV	1/4"	1800/450	KUPLING uten ventil	172,00
	TEMA2510	1/4"	1800/450	KUPLING standard	202,00
	TEMA3810UV	3/8"	1300/350	KUPLING uten ventil	234,00
	TEMA3810	3/8"	1300/350	KUPLING standard	276,00
	TEMA3811	3/8"	1300/350	KUPLING eliminator	332,00
	TEMA5010	1/2"	1100/300	KUPLING standard	289,00
	TEMA5011	1/2"	1100/300	KUPLING eliminator	348,00
	TEMA7510	3/4"	1070/280	KUPLING standard	454,00
	TEMA7511	3/4"	1070/280	KUPLING eliminator	520,00
	TEMA10010	1"	930/250	KUPLING standard	699,00
	TEMA10011	1"	930/250	KUPLING eliminator	779,00
	TEMA2520UV	1/4"	1800/450	NIPPEL uten ventil	80,50
	TEMA2520	1/4"	1800/450	NIPPEL standard	113,00
	TEMA3820UV	3/8"	1300/350	NIPPEL uten ventil	92,00
	TEMA3820	3/8"	1300/350	NIPPEL standard	126,00
	TEMA3821	3/8"	1300/350	NIPPEL eliminator	185,00
	TEMA5020	1/2"	1100/300	NIPPEL standard	126,00
	TEMA5021	1/2"	1100/300	NIPPEL eliminator	190,00
	TEMA7520	3/4"	1070/280	NIPPEL standard	216,00
	TEMA7521	3/4"	1070/280	NIPPEL eliminator	270,00
	TEMA10020	1"	930/250	NIPPEL standard	319,00
	TEMA10021	1"	930/250	NIPPEL eliminator	405,00
	1317940	1/4"		2516 STØVPLUGG	31,50
	1317950	3/8"		3816 STØVPLUGG	31,50
	1317960	1/2"		5016 STØVPLUGG	35,00
	1317970	3/4"		7516 STØVPLUGG	35,00
	1317980	1"		10016 STØVPLUGG	40,50
	1317250	1/4"		2526 STØVHETTE	29,00
1317900	3/8"		3826 STØVHETTE	31,50	
1317910	1/2"		5026 STØVHETTE	34,00	
1317920	3/4"		7526 STØVHETTE	37,00	
1317930	1"		10026 STØVHETTE	43,00	
1403011	1/4"		2500N PAKN. SETT	16,00	
1403021	3/8"		3800N PAKN. SETT	22,50	
1403031	1/2"		5000PSN PAKN. SETT	30,50	
1403041	3/4"		7500PSN PAKN. SETT	36,00	
1403051	1"		10000PSN PAKN. SETT	39,50	
TEMA SYSTEM 100	Art. Nr.	Dim.	Arbeidstrykk BAR	Type	Pris / Stk
	TEMA120	1/8"	400	Testkupling HAN	118,00
	TEMA121	1/4"	600	Testkupling HAN	120,00
	TEMA150	1/8"		Testkupling HAN	240,00

TEMA SERIE FF	Art. Nr.	Dim.	Trykk BAR BP/WP	Type	Pris / Stk
	TEMAFF5010	1/2"	1500/350	Kupling FF	775,00
	TEMAFF7510	3/4"	1500/350	Kupling FF	1330,00
	TEMAFF10010	1"	800/250	Kupling FF	1913,00
	TEMAFF10010-125	1 1/4"	800/250	Kupling FF	X
	TEMAFF10010-150	1 1/2"	800/250	Kupling FF	X
	TEMAFF5020	1/2"	1500/350	Nippel FF	328,00
	TEMAFF5021	1/2"	1500/350	Nippel FF m/eliminator	632,00
	TEMAFF7520	3/4"	1500/350	Nippel FF	594,00
	TEMAFF7521	3/4"	1500/350	Nippel FF m/eliminator	1029,00
	TEMAFF10020	1"	800/250	Nippel FF	782,00
	TEMAFF10021	1"	800/250	Nippel FF m/eliminator	1276,00
	TEMAFF10020-125	1 1/4"	800/250	Nippel FF	X
	TEMAFF10021-125	1 1/4"	800/250	Nippel FF m/eliminator	X
	TEMAFF10020-150	1 1/2"	800/250	Nippel FF	X
TEMAFF10021-150	1 1/2"	800/250	Nippel FF m/eliminator	X	
TEMA SERIE IF	Art. Nr.	Dim.	Trykk BAR BP/WP	Type	Pris / Stk
	TEMAIF5010	1/2"	1000/250	Kupling IF ISO 16028	412,00
	TEMAIF5010-75	3/4"	1000/250	Kupling IF ISO 16028	439,00
	TEMAIF7510	3/4"	1000/250	Kupling IF ISO 16028	759,00
	TEMAIF7510-100	1"	1000/250	Kupling IF ISO 16028	864,00
	TEMAIF10010-125	1 1/4"	800/200	Kupling IF ISO 16028	1183,00
	TEMAIF5020	1/2"	1000/250	Nippel IF ISO 16028	268,00
	TEMAIF5021	1/2"	1000/250	Nippel IF m/eliminator ISO	381,00
	TEMAIF5020-75	3/4"	1000/250	Nippel IF ISO 16028	256,00
	TEMAIF5021-75	3/4"	1000/250	Nippel IF m/eliminator ISO	482,00
	TEMAIF7520	3/4"	1000/250	Nippel IF ISO 16028	455,00
	TEMAIF7521	3/4"	1000/250	Nippel IF m/eliminator ISO	831,00
	TEMAIF7520-100	1"	1000/250	Nippel IF ISO 16028	520,00
	TEMAIF7521-100	1"	1000/250	Nippel IF m/eliminator ISO	896,00
	TEMAIF10020-125	1 1/4"	800/200	Nippel IF ISO 16028	721,00
TEMAIF10021-125	1 1/4"	800/200	Nippel IF m/eliminator ISO	1327,00	
TEMA trykkavlastningsventil	Art. Nr.	Dim.	Trykk BAR BP/WP	Type	Pris / Stk
	TEMATA38	3/8"	250	Trykkavlastningsventil TA 38	491,00
	TEMATA50	1/2"	250	Trykkavlastningsventil TA 50	521,00
	TEMATA75	3/4"	250	Trykkavlastningsventil TA 75	591,00
	TEMATA100	1"	250	Trykkavlastningsventil TA 100	736,00
TEMA smørenippel. For TEMA standard	Art. Nr.	Dim.	Vekt Gram	Type	Pris / Stk
	TEMAGR1	1/2"- 1"		Sats til 1/2" - 1"	577,00
	TEMAGR3	3/8"		Passer til TEMA 3010 + 3011	125,00
	TEMAGR5	1/2"	145	Passer til TEMA 5010 + 5011	125,00
	TEMAGR7	3/4"	280	Passer til TEMA 7510 + 7511	150,00
	TEMAGR10	1"	435	Passer til TEMA 10010 + 10011	182,00
TEMA Standard, AISI 316	Art. Nr.	Dim.	Trykk (bar) Spreng/arb. id	Type	Pris / Stk
	TEMA2510RV	1/4"	1800/450	KUPLING standard	X
	TEMA3810RV	3/8"	1300/350	KUPLING standard	X
	TEMA5010RV	1/2"	1100/300	KUPLING standard	X
	TEMA7510RV	3/4"	1070/280	KUPLING standard	X
	TEMA10010RV	1"	930/250	KUPLING standard	X
	TEMA2520RV	1/4"	1800/450	NIPPEL standard	X
	TEMA3820RV	3/8"	1300/350	NIPPEL standard	X
	TEMA5020RV	1/2"	1100/300	NIPPEL standard	X
	TEMA7520RV	3/4"	1070/280	NIPPEL standard	X
	TEMA10020RV	1"	930/250	NIPPEL standard	X

X Pris og lev. tid på forespørgsel

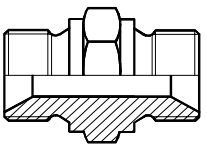

Ansatter / Adaptors - BSP/NPT (BS 5200)

BSP/BSP male/male	Art. Nr.	Gjenge 1	Gjenge 2	Pris / Stk
 <p>G1 G2</p>	7020202	1/8"	1/8"	12,50
	7020204	1/8"	1/4"	15,00
	7020206	1/8"	3/8"	X
	7020404	1/4"	1/4"	15,00
	7020406	1/4"	3/8"	17,00
	7020408	1/4"	1/2"	22,50
	7020410	1/4"	5/8"	X
	7020412	1/4"	3/4"	X
	7020606	3/8"	3/8"	19,00
	7020608	3/8"	1/2"	22,50
	7020610	3/8"	5/8"	X
	7020612	3/8"	3/4"	35,00
	7020616	3/8"	1"	91,50
	7020808	1/2"	1/2"	24,00
	7020810	1/2"	5/8"	35,00
	7020812	1/2"	3/4"	33,00
	7020816	1/2"	1"	61,50
	7021010	5/8"	5/8"	27,50
	7021012	5/8"	3/4"	44,00
	7021016	5/8"	1"	X
	7021212	3/4"	3/4"	33,00
	7021216	3/4"	1"	61,50
	7021220	3/4"	1.1/4"	124,00
	7021616	1"	1"	59,00
	7021620	1"	1.1/4"	111,00
	7021624	1"	1.1/2"	176,00
	7022020	1.1/4"	1.1/4"	111,00
	7022024	1.1/4"	1.1/2"	170,00
7022032	1.1/4"	2"	X	
7022424	1.1/2"	1.1/2"	145,00	
7022432	1.1/2"	2"	344,00	
7023232	2"	2"	301,00	

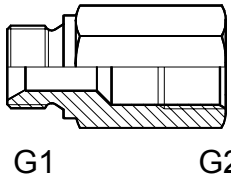
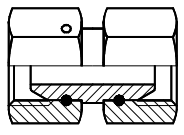

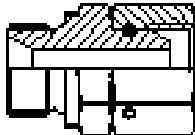
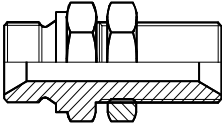
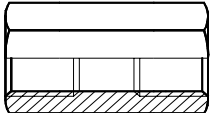
X Pris og lev. tid på forespørsel

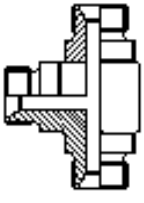
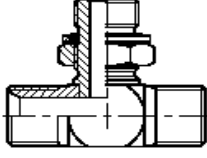
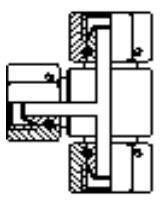
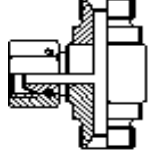
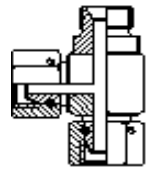
BSP/BSP male/female fast	Art. Nr.	Gjenge 1	Gjenge 2	Pris / Stk
 <p>G1 G2</p>	7050202	1/8"	1/8"	22,50
	7050204	1/8"	1/4"	27,50
	7050402	1/4"	1/8"	27,50
	7050404	1/4"	1/4"	27,50
	7050406	1/4"	3/8"	36,50
	7050408	1/4"	1/2"	46,50
	7050412	1/4"	3/4"	164,00
	7050604	3/8"	1/4"	35,00
	7050606	3/8"	3/8"	36,50
	7050608	3/8"	1/2"	37,50
	7050804	1/2"	1/4"	36,50
	7050806	1/2"	3/8"	37,50
	7050808	1/2"	1/2"	37,50
	7050810	1/2"	5/8"	45,00
	7050812	1/2"	3/4"	52,50
	7051008	5/8"	1/2"	46,50
	7051010	5/8"	5/8"	46,50
	7051206	3/4"	3/8"	X
	7051208	3/4"	1/2"	53,50
	7051210	3/4"	5/8"	56,50
	7051212	3/4"	3/4"	56,50
	7051216	3/4"	1"	85,00
	7051612	1"	3/4"	77,50
	7051616	1"	1"	77,50
	7051620	1"	1.1/4"	186,00
	7052016	1.1/4"	1"	185,00
	7052020	1.1/4"	1.1/4"	176,00
	7052024	1.1/4"	1.1/2"	428,00
	7052420	1.1/2"	1.1/4"	410,00
	7052424	1.1/2"	1.1/2"	423,00
	7052432	1.1/2"	2"	474,00
	7053232	2"	2"	474,00
X Pris og lev. tid på forespørsel				
BSP/BSP fem/fem svivel	Art. Nr.	Gjenge 1	Gjenge 2	Pris / Stk
 <p>G1 G2</p>	7070202	1/8"	1/8"	36,50
	7070204	1/8"	1/4"	85,00
	7070404	1/4"	1/4"	35,00
	7070406	1/4"	3/8"	38,50
	7070408	1/4"	1/2"	55,00
	7070606	3/8"	3/8"	40,00
	7070608	3/8"	1/2"	55,00
	7070808	1/2"	1/2"	52,50
	7070810	1/2"	5/8"	63,50
	7070812	1/2"	3/4"	71,00
	7071010	5/8"	5/8"	66,50
	7071012	5/8"	3/4"	103,00
	7071212	3/4"	3/4"	77,50
	7071216	3/4"	1"	132,00
	7071616	1"	1"	104,00
	7072020	1.1/4"	1.1/4"	214,00

BSP/BSP male/fem. fast/svivel	Art. Nr.	Gjenge 1	Gjenge 2	Pris / Stk
 <p>G1 G2</p>	7080202	1/8"	1/8"	31,50
	7080204	1/8"	1/4"	31,50
	7080402	1/4"	1/8"	31,50
	7080404	1/4"	1/4"	31,50
	7080406	1/4"	3/8"	38,50
	7080408	1/4"	1/2"	38,50
	7080604	3/8"	1/4"	40,00
	7080606	3/8"	3/8"	36,50
	7080608	3/8"	1/2"	40,00
	7080804	1/2"	1/4"	52,50
	7080806	1/2"	3/8"	46,50
	7080808	1/2"	1/2"	46,50
	7080810	1/2"	5/8"	53,50
	7080812	1/2"	3/4"	60,00
	7081008	5/8"	1/2"	60,00
	7081010	5/8"	5/8"	51,00
	7081012	5/8"	3/4"	63,50
	7081206	3/4"	3/8"	71,00
	7081210	3/4"	5/8"	71,00
	7081212	3/4"	3/4"	76,00
7081216	3/4"	1"	91,50	
7081612	1"	3/4"	104,00	
7081616	1"	1"	105,00	
7082016	1.1/4"	1"	180,00	
7082020	1.1/4"	1.1/4"	218,00	
BSP/BSP male/male skottgjennomføring	Art. Nr.	Gjenge 1	Gjenge 2	Pris / Stk
	7090404	1/4"	1/4"	37,50
	7090606	3/8"	3/8"	45,00
	7090808	1/2"	1/2"	60,00
	7091212	3/4"	3/4"	90,00
	7091616	1"	1"	134,00
BSP/BSP fem/fem muffe	Art. Nr.	Gjenge 1	Gjenge 2	Pris / Stk
 <p>G1 G2</p>	7110202	1/8"	1/8"	24,00
	7110204	1/8"	1/4"	24,00
	7110206	1/8"	3/8"	27,50
	7110404	1/4"	1/4"	24,00
	7110406	1/4"	3/8"	26,00
	7110408	1/4"	1/2"	38,50
	7110606	3/8"	3/8"	26,00
	7110608	3/8"	1/2"	38,50
	7110808	1/2"	1/2"	38,50
	7110810	1/2"	5/8"	45,00
	7110812	1/2"	3/4"	53,50
	7111010	5/8"	5/8"	51,00
	7111212	3/4"	3/4"	53,50
	7111216	3/4"	1"	96,00
	7111616	1"	1"	90,00
	7112020	1.1/4"	1.1/4"	165,00
	7112424	1.1/2"	1.1/2"	448,00

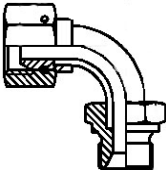
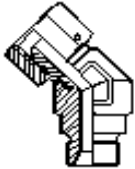
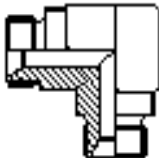
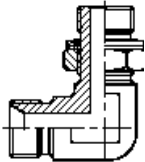
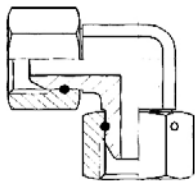
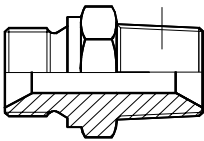
BSP T-stykke 745 male/male/male	Art. Nr.	Gjenge 1	Gjenge 2	Gjenge 3	Pris / Stk
	7450404	1/4"	1/4"	1/4"	87,50
	7450606	3/8"	3/8"	3/8"	103,00
	7450808	1/2"	1/2"	1/2"	136,00
	7451010	5/8"	5/8"	5/8"	163,00
	7451212	3/4"	3/4"	3/4"	165,00
	7451616	1"	1"	1"	269,00
BSP T-stykke 7413 male/male/male stillb.	Art. Nr.	Gjenge 1	Gjenge 2	Gjenge 3	Pris / Stk
	74130404	1/4"	1/4"	1/4"	262,00
	74130606	3/8"	3/8"	3/8"	301,00
	74130808	1/2"	1/2"	1/2"	324,00
	74131212	3/4"	3/4"	3/4"	405,00
	74131616	1"	1"	1"	1031,00
BSP T-stykke 746 fem/fem/fem	Art. Nr.	Gjenge 1	Gjenge 2	Gjenge 3	Pris / Stk
	7460404	1/4"	1/4"	1/4"	110,00
	7460606	3/8"	3/8"	3/8"	136,00
	7460808	1/2"	1/2"	1/2"	163,00
	7461010	5/8"	5/8"	5/8"	192,00
	7461212	3/4"	3/4"	3/4"	239,00
	7461616	1"	1"	1"	321,00
BSP T-stykke 747 male/male/female	Art. Nr.	Gjenge 1	Gjenge 2	Gjenge 3	Pris / Stk
	7470404	1/4"	1/4"	1/4"	101,00
	7470606	3/8"	3/8"	3/8"	122,00
	7470808	1/2"	1/2"	1/2"	156,00
	7471212	3/4"	3/4"	3/4"	238,00
	7471616	1"	1"	1"	297,00
BSP T-stykke 748 male/female/female	Art. Nr.	Gjenge 1	Gjenge 2	Gjenge 3	Pris / Stk
	7480404	1/4"	1/4"	1/4"	104,00
	7480606	3/8"	3/8"	3/8"	134,00
	7480808	1/2"	1/2"	1/2"	151,00
	7481212	3/4"	3/4"	3/4"	242,00
	7481616	1"	1"	1"	298,00
BSP/BSP "forged" male/female 90°	Art. Nr.	Gjenge 1	Gjenge 2		Pris / Stk
	7310404	1/4"	1/4"		83,50
	7310606	3/8"	3/8"		92,50
	7310808	1/2"	1/2"		111,00
	7311212	3/4"	3/4"		218,00
	7311616	1"	1"		322,00

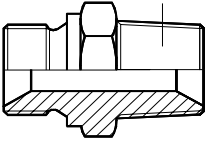
BSP/BSP male/female 90°	Art. Nr.	Gjenge 1	Gjenge 2	Pris / Stk
	7410404	1/4"	1/4"	82,50
	7410606	3/8"	3/8"	X
	7410808	1/2"	1/2"	X
	7411212	3/4"	3/4"	X
	7411616	1"	1"	269,00
	7412020	1 1/4"	1 1/4"	630,00
BSP/BSP "forged" male / female 45°	Art. Nr.	Gjenge 1	Gjenge 2	Pris / Stk
	7320404	1/4"	1/4"	110,00
	7320606	3/8"	3/8"	124,00
	7320808	1/2"	1/2"	231,00
	7321212	3/4"	3/4"	233,00
	7321616	1"	1"	442,00
BSP/BSP male / male 90°	Art. Nr.	Gjenge 1	Gjenge 2	Pris / Stk
	7360404	1/4"	1/4"	71,00
	7360606	3/8"	3/8"	85,00
	7360808	1/2"	1/2"	80,00
	7361212	3/4"	3/4"	115,00
	7361616	1"	1"	232,00
BSP/BSP male / male 90° stillbar	Art. Nr.	Gjenge 1	Gjenge 2	Pris / Stk
	72040404	1/4"	1/4"	102,00
	72040606	3/8"	3/8"	120,00
	72040808	1/2"	1/2"	151,00
	72041212	3/4"	3/4"	216,00
	72041616	1"	1"	312,00
BSP/BSP svivel female/female 90°	Art. Nr.	Gjenge 1	Gjenge 2	Pris / Stk
	7330404	1/4"	1/4"	111,00
	7330606	3/8"	3/8"	122,00
	7330808	1/2"	1/2"	151,00
	7331212	3/4"	3/4"	X
	7331616	1"	1"	X
BSP/BSPT male/male	Art. Nr.	Gjenge 1	Gjenge 2	Pris / Stk
	7120404	1/4"	1/4"	20,50
	7120606	3/8"	3/8"	25,00
	7120808	1/2"	1/2"	29,50
	7121010	5/8"	5/8"	37,50
	7121212	3/4"	3/4"	47,50
	7121616	1"	1"	91,50
X Pris og lev. tid på forespørsel				

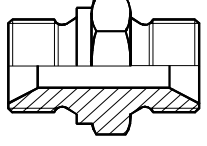
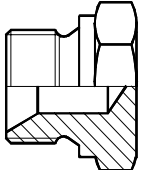
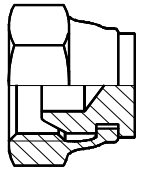
BSP/NPT male/male	Art. Nr.	Gjenge 1	Gjenge 2	Pris / Stk
 G1 G2	7220202	1/8"	1/8"	20,50
	7220402	1/4"	1/8"	20,50
	7220404	1/4"	1/4"	20,50
	7220406	1/4"	3/8"	20,50
	7220604	3/8"	1/4"	29,50
	7220606	3/8"	3/8"	25,00
	7220608	3/8"	1/2"	27,50
	7220806	1/2"	3/8"	35,00
	7220808	1/2"	1/2"	33,00
	7220812	1/2"	3/4"	47,50
	7221008	5/8"	1/2"	40,00
	7221208	3/4"	1/2"	53,50
	7221212	3/4"	3/4"	51,00
	7221216	3/4"	1"	75,00
	7221616	1"	1"	80,00
	7222020	1.1/4"	1.1/4"	177,00
	7222424	1.1/2"	1.1/2"	202,00
7223232	2"	2"	338,00	
BSP/JIC male/male	Art. Nr.	Gjenge 1	Gjenge 2	Pris / Stk
	7130407	1/4"	7/16" - 20	28,00
	7130709	1/4"	9/16" - 18	
	7130609	3/8"	9/16" - 18	33,50
	7130612	3/8"	3/4" - 16	33,50
	7130814	1/2"	7/8" - 14	40,50
BSP/MM male/male	Art. Nr.	Gjenge 1	Gjenge 2	Pris / Stk
 G1 G2	7190210	1/8"	M10 x 1,0	22,50
	7190410	1/4"	M10 x 1,0	22,50
	7190412	1/4"	M12 x 1,5	22,50
	7190414	1/4"	M14 x 1,5	22,50
	7190416	1/4"	M16 x 1,5	36,50
	7190614	3/8"	M14 x 1,5	36,50
	7190616	3/8"	M16 x 1,5	36,50
	7190618	3/8"	M18 x 1,5	36,50
	7190620	3/8"	M20 x 1,5	42,50
	7190622	3/8"	M22 x 1,5	51,00
	7190816	1/2"	M16 x 1,5	46,50
	7190818	1/2"	M18 x 1,5	46,50
	7190822	1/2"	M22 x 1,5	55,00
	7191218	3/4"	M18 x 1,5	63,50
	7191222	3/4"	M22 x 1,5	63,50
7191226	3/4"	M26 x 1,5	63,50	
BSP male plugg	Art. Nr.	Gjenge 1	Pris / Stk	
	7810002	1/8"	12,50	
	7810004	1/4"	12,50	
	7810006	3/8"	17,00	
	7810008	1/2"	21,50	
	7810010	5/8"	25,00	
	7810012	3/4"	34,00	
	7810016	1"	50,00	
	7810020	1.1/4"	104,00	
	7810024	1.1/2"	135,00	
	7810032	2"	304,00	
BSP female hette	Art. Nr.	Gjenge 1	Pris / Stk	
	7830002	1/8"	26,00	
	7830004	1/4"	26,00	
	7830006	3/8"	27,50	
	7830008	1/2"	34,00	
	7830010	5/8"	52,50	
	7830012	3/4"	47,50	
	7830016	1"	63,50	
	7830020	1.1/4"	118,00	

NPT ansatser

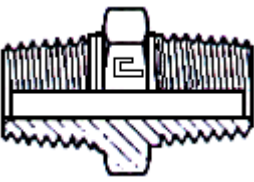
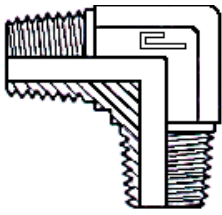
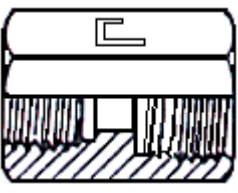
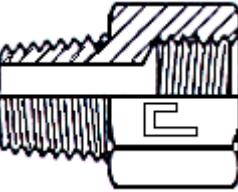
NPT/NPT male/male	Art. Nr.	Gjenge 1	Gjenge 2	Pris / Stk
	7210202	1/8"	1/8"	24,00
	7210404	1/4"	1/4"	24,00
	7210406	1/4"	3/8"	31,50
	7210606	3/8"	3/8"	36,50
	7210608	3/8"	1/2"	37,50
	7210808	1/2"	1/2"	35,00
	7210812	1/2"	3/4"	56,50
	7211212	3/4"	3/4"	56,50
	7211216	3/4"	1"	85,00
	7211616	1"	1"	77,50
	7212020	1.1/4"	1.1/4"	172,00
	7212424	1.1/2"	1.1/2"	231,00
NPT/NPT male/male 90°	Art. Nr.	Gjenge 1	Gjenge 2	Pris / Stk
	7230202	1/8"	1/8"	X
	7230404	1/4"	1/4"	42,50
	7230606	3/8"	3/8"	60,00
	7230808	1/2"	1/2"	86,50
	7231212	3/4"	3/4"	135,00
	7231616	1"	1"	252,00
	7232020	1.1/4"	1.1/4"	X
	7232424	1.1/2"	1.1/2"	X
NPT/NPT muffe female/female	Art. Nr.	Gjenge 1	Gjenge 2	Pris / Stk
	7200202	1/8"	1/8"	40,00
	7200404	1/4"	1/4"	40,00
	7200604	3/8"	1/4"	50,00
	7200606	3/8"	3/8"	45,00
	7200806	1/2"	3/8"	66,50
	7200808	1/2"	1/2"	52,50
	7201208	3/4"	1/2"	94,00
	7201212	3/4"	3/4"	82,50
	7201612	1"	3/4"	176,00
	7201616	1"	1"	152,00
	7202020	1.1/4"	1.1/4"	X
	7202424	1.1/2"	1.1/2"	X
	7203232	2"	2"	X
NPT/NPT male / female	Art. Nr.	Gjenge 1	Gjenge 2	Pris / Stk
	7250402	1/4"	1/8"	29,50
	7250404	1/4"	1/4"	29,50
	7250406	1/4"	3/8"	34,00
	7250604	3/8"	1/4"	37,50
	7250606	3/8"	3/8"	33,00
	7250608	3/8"	1/2"	53,50
	7250806	1/2"	3/8"	52,50
	7250808	1/2"	1/2"	50,00
	7250812	1/2"	3/4"	75,00
	7251208	3/4"	1/2"	59,00
	7251212	3/4"	3/4"	75,00
	7251216	3/4"	1"	105,00
	7251616	1"	1"	96,00
	7252020	1.1/4"	1.1/4"	X
	7252424	1.1/2"	1.1/2"	X
X Pris og lev. tid på forespørsel				

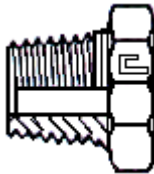
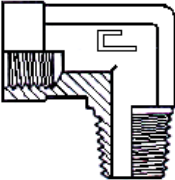
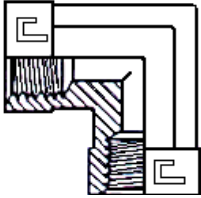
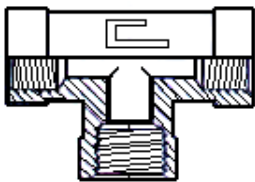
NPT plugg	Art. Nr.	Gjenge 1		Pris / Stk
	7910002	1/8"		27,50
	7910004	1/4"		24,00
	7910006	3/8"		35,00
	7910008	1/2"		37,50
	7910012	3/4"		59,00
	7910016	1"		113,00
	7910020	1.1/4"		172,00
	7910024	1.1/2"		313,00
	7910032	2"		516,00
NPT/NPT male / female 90°	Art. Nr.	Gjenge 1	Gjenge 2	Pris / Stk
	7260404	1/4"	1/4"	X
	7260606	3/8"	3/8"	X
	7260808	1/2"	1/2"	X
	7261212	3/4"	3/4"	X
	7261616	1"	1"	X
	7262020	1.1/4"	1.1/4"	X
	7262424	1.1/2"	1.1/2"	X
	NPT/NPT female / female 90°	Art. Nr.	Gjenge 1	Gjenge 2
	7280404	1/4"	1/4"	45,00
	7280606	3/8"	3/8"	60,00
	7280808	1/2"	1/2"	83,50
	7281212	3/4"	3/4"	165,00
	7281616	1"	1"	252,00
	7282020	1.1/4"	1.1/4"	530,00
	7282424	1.1/2"	1.1/2"	X
	NPT/NPT T - stykke fem/fem/fem	Art. Nr.	Gjenge 1	Gjenge 2
	7240404	1/4"	1/4"	83,50
	7240606	3/8"	3/8"	100,00
	7240808	1/2"	1/2"	148,00
	7241212	3/4"	3/4"	240,00
	7241616	1"	1"	450,00
	7242020	1.1/4"	1.1/4"	921,00
	7242424	1.1/2"	1.1/2"	X
	X Pris og lev. tid på forespørsel			

Ansatter/Adaptors Kragekoplinger (SAE J514)

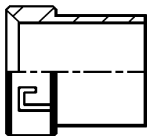
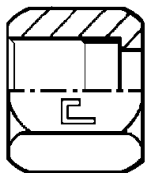
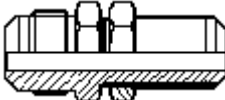
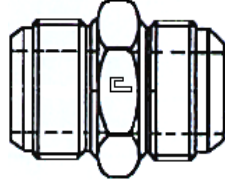
Støttehylse	Art. Nr.	Rør Ø i mm		Pris / Stk	
	8010006	6		4,40	
	8010008	8		5,00	
	8010010	10		6,90	
	8010012	12		9,40	
	8010014	14		11,50	
	8010016	16		11,50	
	8010020	18		15,00	
	8010020	20		15,00	
	8010025	25		17,00	
	8010030	30		35,00	
	8010032	32		35,00	
	8010038	38		61,50	
	Mutter	Art. Nr.	Rør Ø i mm	Innv. gjenge JIC	Pris / Stk
	8020006	6	7/16" - 20	9,40	
	8020008	8	1/2" - 20	10,00	
	8020010	10	9/16" - 18	10,50	
	8020012	12	3/4" - 16	12,50	
	8020016	14,15,16	7/8" - 14	19,00	
	8020020	18,20	1.1/16" - 12	26,00	
	8020025	25	1.5/16" - 12	40,00	
	8020032	30,32	1.5/8" - 12	62,50	
	8020038	38	1.7/8" - 12	131,00	
	Skottgjennomgang JIC/JIC male/male	Art. Nr.	Rør Ø	Gjenge 1 JIC 37°	Gjenge 2 JIC 37°
	8200707	6	7/16 - 20	7/16"-20	45,00
	8200808	8	1/2"-20	1/2"-20	52,50
	8200909	10	9/16"-18	9/16"-18	53,50
	8201212	12	3/4"-16	3/4"-16	62,50
	8201414	14	7/8"-14	7/8"-14	92,50
	8201414	16	7/8"-14	7/8"-14	92,50
	8201717	18	1.1/16"-12	1.1/16"-12	135,00
	8201717	20	1.1/16"-12	1.1/16"-12	135,00
	8202121	25	1.5/16"-12	1.5/16"-12	186,00
	8202626	30	1.5/8"-12	1.5/8"-12	248,00
	8202626	32	1.5/8"-12	1.5/8"-12	248,00
	8203030	38	1.7/8"-12	1.7/8"-12	361,00
	JIC/JIC male/male	Art. Nr.	Rør Ø	Gjenge 1 JIC 37°	Gjenge 2 JIC 37°
	8240707	6	7/16 - 20	7/16"-20	21,50
	8240808	8	1/2"-20	1/2"-20	22,50
	8240907	10-6	9/16" - 18	7/16"-20	28,50
	8240909	10	9/16"-18	9/16"-18	25,00
	8241209	12-10	3/4" - 16	9/16"-18	36,50
	8241212	12	3/4"-16	3/4"-16	28,50
	8241412	14/16-12	7/8" - 14	3/4"-16	44,00
	8241414	14	7/8"-14	7/8"-14	47,50
	8241712	18/20-12	1 1/16" - 12	3/4"-16	65,00
	8241714	18/20-14	1 1/16" - 12	7/8"-14	65,00
	8241414	16	7/8"-14	7/8"-14	47,50
	8241717	18	1.1/16"-12	1.1/16"-12	65,00
	8241717	20	1.1/16"-12	1.1/16"-12	65,00
	8242117	25-18/20	1 5/16" - 12	1 1/16"-12	90,00
	8242121	25	1.5/16"-12	1.5/16"-12	83,50
	8242626	30	1.5/8"-12	1.5/8"-12	107,00
	8242626	32	1.5/8"-12	1.5/8"-12	107,00
	8243030	38	1.7/8"-12	1.7/8"-12	165,00

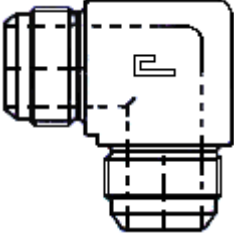
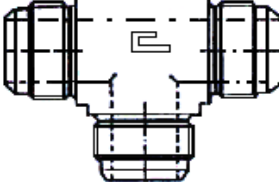
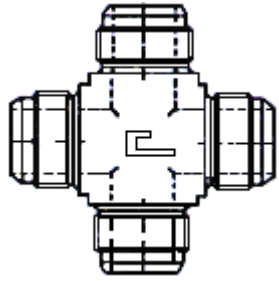
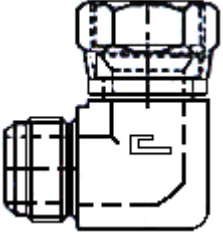
JIC/JIC male/male 90°	Art. Nr.	Rør Ø	Gjenge 1 JIC 37°	Gjenge 2 JIC 37°	Pris / Stk
	8250707	6	7/16 - 20	7/16"-20	51,00
	8250808	8	1/2"-20	1/2"-20	55,00
	8250909	10	9/16"-18	9/16"-18	55,00
	8251212	12	3/4"-16	3/4"-16	59,00
	8251414	14	7/8"-14	7/8"-14	92,50
	8251414	16	7/8"-14	7/8"-14	92,50
	8251717	18	1.1/16"-12	1.1/16"-12	132,00
	8251717	20	1.1/16"-12	1.1/16"-12	132,00
	8252121	25	1.5/16"-12	1.5/16"-12	257,00
	8252626	30	1.5/8"-12	1.5/8"-12	390,00
	8252626	32	1.5/8"-12	1.5/8"-12	390,00
	8253030	38	1.7/8"-12	1.7/8"-12	608,00
	JIC/JIC T stykke male/male/male	Art. Nr.	Rør Ø	Gjenge 1 JIC 37°	Gjenge 2 JIC 37°
	8260707	6	7/16 - 20	7/16"-20	63,50
	8260808	8	1/2"-20	1/2"-20	65,00
	8260909	10	9/16"-18	9/16"-18	65,00
	8261212	12	3/4"-16	3/4"-16	88,50
	8261414	14	7/8"-14	7/8"-14	115,00
	8261414	16	7/8"-14	7/8"-14	115,00
	8261717	18	1.1/16"-12	1.1/16"-12	185,00
	8261717	20	1.1/16"-12	1.1/16"-12	185,00
	8262121	25	1.5/16"-12	1.5/16"-12	336,00
	8262626	30	1.5/8"-12	1.5/8"-12	517,00
	8262626	32	1.5/8"-12	1.5/8"-12	517,00
	8263030	38	1.7/8"-12	1.7/8"-12	713,00
	JIC/JIC kryss male	Art. Nr.	Rør Ø	Gjenge 1 JIC 37°	Gjenge 2 JIC 37°
	8270707	6	7/16 - 20	7/16"-20	X
	8270808	8	1/2"-20	1/2"-20	X
	8270909	10	9/16"-18	9/16"-18	X
	8271212	12	3/4"-16	3/4"-16	430,00
	8271414	14	7/8"-14	7/8"-14	474,00
	8271414	16	7/8"-14	7/8"-14	474,00
	8271717	18	1.1/16"-12	1.1/16"-12	535,00
	8271717	20	1.1/16"-12	1.1/16"-12	535,00
	8272121	25	1.5/16"-12	1.5/16"-12	X
	8272626	30	1.5/8"-12	1.5/8"-12	X
	8272626	32	1.5/8"-12	1.5/8"-12	X
	8273030	38	1.7/8"-12	1.7/8"-12	X
	JIC/JIC male/female 90°	Art. Nr.	Rør Ø	Gjenge 1JIC 37°	Gjenge 2JIC 37°
	8400707	6	7/16 - 20	7/16"-20	79,00
	8400808	8	1/2"-20	1/2"-20	91,50
	8400909	10	9/16"-18	9/16"-18	85,00
	8401212	12	3/4"-16	3/4"-16	106,00
	8401414	14	7/8"-14	7/8"-14	149,00
	8401414	16	7/8"-14	7/8"-14	149,00
	8401717	18	1.1/16"-12	1.1/16"-12	190,00
	8401717	20	1.1/16"-12	1.1/16"-12	190,00
	8402121	25	1.5/16"-12	1.5/16"-12	327,00
	8402626	30	1.5/8"-12	1.5/8"-12	525,00
	8402626	32	1.5/8"-12	1.5/8"-12	525,00
	8403030	38	1.7/8"-12	1.7/8"-12	X

X Pris og lev. tid på forespørsel

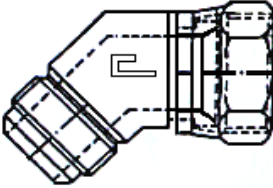
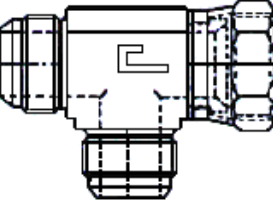
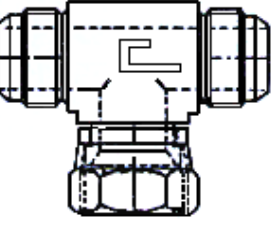
JIC/JIC male/female 45°	Art. Nr.	Rør Ø	Gjenge 1 JIC 37°	Gjenge 2 JIC 37°	Pris / Stk
Erstatter 785 	8410707	6	7/16 - 20	7/16"-20	83,50
	8410808	8	1/2"-20	1/2"-20	106,00
	8410909	10	9/16"-18	9/16"-18	111,00
	8411212	12	3/4"-16	3/4"-16	142,00
	8411414	14	7/8"-14	7/8"-14	162,00
	8411414	16	7/8"-14	7/8"-14	162,00
	8411717	18	1.1/16"-12	1.1/16"-12	238,00
	8411717	20	1.1/16"-12	1.1/16"-12	238,00
	8412121	25	1.5/16"-12	1.5/16"-12	684,00
	8412626	30	1.5/8"-12	1.5/8"-12	1108,00
	8412626	32	1.5/8"-12	1.5/8"-12	1108,00
	8413030	38	1.7/8"-12	1.7/8"-12	900,00
	JIC/JIC T stykke male/female/male	Art. Nr.	Rør Ø	Gjenge 1 JIC 37°	Gjenge 2 JIC 37°
Erstatter 784 	8420707	6	7/16 - 20	7/16"-20	99,00
	8420808	8	1/2"-20	1/2"-20	122,00
	8420909	10	9/16"-18	9/16"-18	127,00
	8421212	12	3/4"-16	3/4"-16	156,00
	8421414	14	7/8"-14	7/8"-14	192,00
	8421414	16	7/8"-14	7/8"-14	192,00
	8421717	18	1.1/16"-12	1.1/16"-12	260,00
	8421717	20	1.1/16"-12	1.1/16"-12	260,00
	8422121	25	1.5/16"-12	1.5/16"-12	476,00
	8422626	30	1.5/8"-12	1.5/8"-12	625,00
	8422626	32	1.5/8"-12	1.5/8"-12	625,00
	8423030	38	1.7/8"-12	1.7/8"-12	1085,00
	JIC/JIC stillbar T-stykke male/male/female	Art. Nr.	Rør Ø	Gjenge 1 JIC 37°	Gjenge 2 JIC 37°
Erstatter 769 	8430707	6	7/16 - 20	7/16"-20	99,00
	8430808	8	1/2"-20	1/2"-20	122,00
	8430909	10	9/16"-18	9/16"-18	127,00
	8431212	12	3/4"-16	3/4"-16	156,00
	8431414	14	7/8"-14	7/8"-14	192,00
	8431414	16	7/8"-14	7/8"-14	192,00
	8431717	18	1.1/16"-12	1.1/16"-12	260,00
	8431717	20	1.1/16"-12	1.1/16"-12	260,00
	8432121	25	1.5/16"-12	1.5/16"-12	476,00
	8432626	30	1.5/8"-12	1.5/8"-12	745,00
	8432626	32	1.5/8"-12	1.5/8"-12	745,00
	8433030	38	1.7/8"-12	1.7/8"-12	X

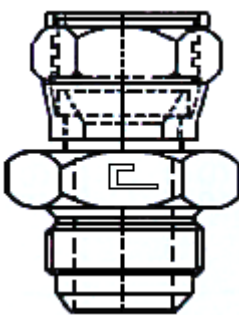
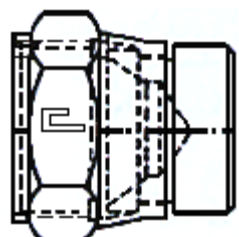
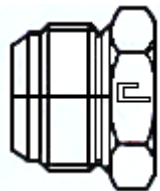
JIC/JIC reduksjon female/male, fast	Art. Nr.	Rør Ø	Gjenge 1 JIC 37°	Gjenge 2 JIC 37°	Pris / Stk
<p>G1</p>  <p>G2</p>	8340907	10 - 6	9/16"-18	7/16"-20	29,50
	8340908	10 - 8	9/16"-18	1/2"-20	31,50
	8341207	12 - 6	3/4"-16	7/16"-20	33,00
	8341208	12 - 8	3/4"-16	1/2"-20	35,00
	8341209	12 - 10	3/4"-16	9/16" - 18	35,00
	8341407	16 - 6	7/8"-14	7/16"-20	55,00
	8341408	16 - 8	7/8"- 14	1/2" - 20	55,00
	8341409	16 - 10	7/8"- 14	9/16 - 18	55,00
	8341412	16 - 12	7/8"- 14	3/4" - 16	55,00
	8341707	20 - 6	1.1/16 - 12	7/16" - 20	66,50
	8341708	20 - 8	1.1/16" - 12	1/2" - 20	61,50
	8341709	20 - 10	1.1/16" - 12	9/16" - 12	62,50
	8341712	20 - 12	1.1/16" - 12	3/4" - 16	63,50
	8341714	20 - 16	1.1/16" - 12	7/8" - 14	70,00
	8342109	25 - 10	1.5/16" - 12	9/16" - 18	164,00
	8342112	25 - 12	1.5/16" - 12	3/4" - 16	164,00
	8342114	25 - 16	1.5/16" - 12	7/8" - 12	175,00
	8342117	25 - 20	1.5/16" - 12	1.1/16" - 12	172,00
	8342612	32 - 12	1.5/8" - 12	3/4" - 16	224,00
	8342614	32 - 16	1.5/8" - 12	7/8" - 12	226,00
	8342617	32 - 20	1.5/8" - 12	1.1/16" - 12	226,00
	8342621	32 - 25	1.5/8" - 12	1.5/16" - 12	226,00
	8343014	38 - 16	1.7/8" - 12	7/8" - 14	X
	8343017	38 - 20	1.7/8" - 12	1.1/16" - 12	X
8343021	38 - 25	1.7/8" - 12	1.5/16" - 12	X	
8343026	38 - 32	1.7/8" - 12	1.5/8" - 12	X	
JIC hette	Art. Nr.	Rør Ø i mm	Innv. gjenge JIC	Pris / Stk	
	8570007	6	7/16" - 20	22,50	
	8570008	8	1/2" - 20	22,50	
	8570009	10	9/16" - 18	24,00	
	8570012	12	3/4" - 16	27,50	
	8570014	14	7/8" - 14	34,00	
	8570014	16	7/8" - 14	34,00	
	8570017	18	1.1/16" - 12	47,50	
	8570017	20	1.1/16" - 12	47,50	
	8570021	25	1.5/16" - 12	74,00	
	8570026	30	1.5/8" - 12	123,00	
	8570026	32	1.5/8" - 12	123,00	
	8570030	38	1.7/8" - 12	235,00	
JIC plugg	Art. Nr.	Rør Ø i mm	Innv. gjenge JIC	Pris / Stk	
	8580007	6	7/16" - 20	20,50	
	8580008	8	1/2" - 20	24,00	
	8580009	10	9/16" - 18	22,50	
	8580012	12	3/4" - 16	26,00	
	8580014	14	7/8" - 14	34,00	
	8580014	16	7/8" - 14	34,00	
	8580017	18	1.1/16" - 12	46,50	
	8580017	20	1.1/16" - 12	46,50	
	8580021	25	1.5/16" - 12	74,00	
	8580026	30	1.5/8" - 12	115,00	
	8580026	32	1.5/8" - 12	115,00	
	8580030	38	1.7/8" - 12	226,00	

X Pris og lev. tid på forespørsel

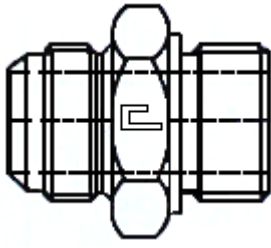
JIC/BSP union male/male		Art. Nr.	Rør Ø	Gjenge 1 JIC 37°	Gjenge 2 BSP	Pris / Stk
		8030702	6	7/16 - 20	1/8"	22,50
		8030704	6	7/16 - 20	1/4"	26,00
		8030802	8	1/2"-20	1/8"	X
		8030804	8	1/2"-20	1/4"	26,00
		8030904	10	9/16"-18	1/4"	26,00
		8030906	10	9/16"-18	3/8"	31,50
		8030908	10	9/16"-18	1/2"	52,50
		8031204	12	3/4" - 16	1/4"	28,50
		8031206	12	3/4" - 16	3/8"	33,00
		8031208	12	3/4" - 16	1/2"	51,00
		8031406	14 - 16	7/8" - 14	3/8"	51,00
		8031408	14 - 16	7/8" - 14	1/2"	51,00
		8031412	14 - 16	7/8" - 14	3/4"	66,50
		8031706	18 - 20	1 1/4" - 12	3/8"	71,00
		8031708	18 - 20	1.1/16" - 12	1/2"	63,50
		8031712	18 - 20	1.1/16" - 12	3/4"	63,50
		8032112	25	1.5/16" - 12	3/4"	X
		8032116	25	1.5/16" - 12	1"	94,00
		8032620	30 - 32	1.5/8" - 12	1.1/4"	132,00
		8033024	38	1.7/8" - 12	1.1/2"	184,00

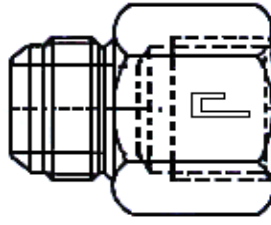
JIC/BSP union male/female		Art. Nr.	Rør Ø	Gjenge 1 JIC 37°	Gjenge 2 BSP	Pris / Stk
		8060702	6	7/16 - 20	1/8"	X
		8060704	6	7/16 - 20	1/4"	51,00
		8060802	8	1/2"-20	1/8"	X
		8060804	8	1/2"-20	1/4"	X
		8060904	10	9/16"-18	1/4"	57,50
		8060906	10	9/16"-18	3/8"	62,50
		8060908	10	9/16"-18	1/2"	X
		8061204	12	3/4" - 16	1/4"	X
		8061206	12	3/4" - 16	3/8"	66,50
		8061208	12	3/4" - 16	1/2"	X
		8061408	14 - 16	7/8" - 14	1/2"	131,00
		8061708	18 - 20	1.1/16" - 12	1/2"	X
		8061712	18 - 20	1.1/16" - 12	3/4"	135,00
		8062112	25	1.5/16" - 12	3/4"	X
		8062116	25	1.5/16" - 12	1"	201,00
		8062620	30 - 32	1.5/8" - 12	1.1/4"	208,00
		8063024	38	1.7/8" - 12	1.1/2"	X

X Pris og lev. tid på forespørsel

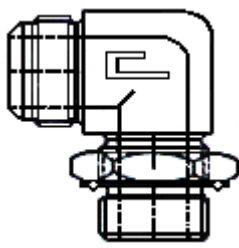
JIC/BSP albue male/male stillbar m/ O- ring	Art. Nr.	Rør Ø	Gjenge 1 JIC 37°	Gjenge 2 BSP	Pris / Stk
 <p>G1</p> <p>G2</p>	8440702	6	7/16 - 20	1/8"	103,00
	8440704	6	7/16 - 20	1/4"	113,00
	8440802	8	1/2"-20	1/8"	X
	8440804	8	1/2"-20	1/4"	111,00
	8440904	10	9/16"-18	1/4"	113,00
	8440906	10	9/16"-18	3/8"	135,00
	8440908	10	9/16"-18	1/2"	X
	8441204	12	3/4" - 16	1/4"	130,00
	8441206	12	3/4" - 16	3/8"	130,00
	8441208	12	3/4" - 16	1/2"	163,00
	8441206	14 - 16	7/8" - 14	3/8"	130,00
	8441408	14 - 16	7/8" - 14	1/2"	160,00
	8441708	18 - 20	1.1/16" - 12	1/2"	217,00
	8441712	18 - 20	1.1/16" - 12	3/4"	214,00
	8442112	25	1.5/16" - 12	3/4"	356,00
	8442116	25	1.5/16" - 12	1"	356,00
	8442620	30 - 32	1.5/8" - 12	1.1/4"	X
8443024	38	1.7/8" - 12	1.1/2"	X	

X Pris og lev. tid på forespørsel

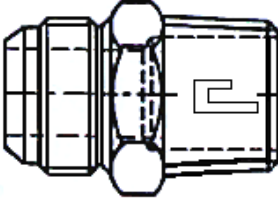
JIC/NPT union male/male	Art. Nr.	Rør Ø	Gjenge 1 JIC 37°	Gjenge 2 NPT	Pris / Stk
 <p>G1</p> <p>G2</p>	8090702	6	7/16 - 20	1/8"	22,50
	8090704	6	7/16 - 20	1/4"	26,00
	8090802	8	1/2"-20	1/8"	22,50
	8090804	8	1/2"-20	1/4"	26,00
	8090904	10	9/16"-18	1/4"	26,00
	8090906	10	9/16"-18	3/8"	35,00
	8090908	10	9/16"-18	1/2"	61,50
	8091204	12	3/4" - 16	1/4"	34,00
	8091206	12	3/4" - 16	3/8"	34,00
	8091208	12	3/4" - 16	1/2"	59,00
	8091408	14 - 16	7/8" - 14	1/2"	55,00
	8091708	18 - 20	1.1/16" - 12	1/2"	66,50
	8091712	18 - 20	1.1/16" - 12	3/4"	66,50
	8091716	18 - 20	1.1/16" - 12	1"	127,00
	8092112	25	1.5/16" - 12	3/4"	106,00
	8092116	25	1.5/16" - 12	1"	106,00
	8092620	30 - 32	1.5/8" - 12	1.1/4"	142,00
8093024	38	1.7/8" - 12	1.1/2"	206,00	

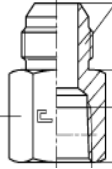
JIC/NPT male/female	Art. Nr.	Rør Ø	Gjenge 1 JIC 37°	Gjenge 2 NPT	Pris / Stk
	8070704	6	7/16 - 20	3/4"	53,50
	8070904	10	9/16"-18	1/4"	53,50
	8070906	10	9/16"-18	3/8"	57,50
	8071206	12	3/4" - 16	3/8"	60,00
	8071208	12	3/4" - 16	1/2"	79,00
	8071708	18/20	1 1/16" - 12	1/2"	106,00
	8071712	18/20	1.1/16" - 12	3/4"	185,00

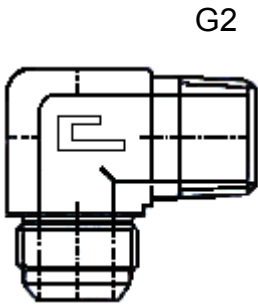
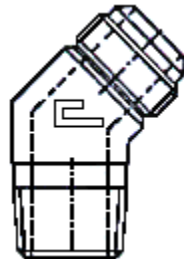

JIC/NPT albue 90° male/male	Art. Nr.	Rør Ø	Gjenge 1 JIC 37°	Gjenge 2 NPT	Pris / Stk
	8110702	6	7/16 - 20	1/8"	40,00
	8110704	6	7/16 - 20	1/4"	X
	8110802	8	1/2"-20	1/8"	X
	8110804	8	1/2"-20	1/4"	47,50
	8110904	10	9/16"-18	1/4"	50,00
	8110906	10	9/16"-18	3/8"	X
	8110908	10	9/16"-18	1/2"	X
	8111204	12	3/4" - 16	1/4"	X
	8111206	12	3/4" - 16	3/8"	67,50
	8111208	12	3/4" - 16	1/2"	X
	8111408	14 - 16	7/8" - 14	1/2"	99,00
	8111708	18 - 20	1.1/16" - 12	1/2"	X
	8111712	18 - 20	1.1/16" - 12	3/4"	128,00
	8111716	18 - 20	1.1/16" - 12	1"	X
	8112112	25	1.5/16" - 12	3/4"	X
	8112116	25	1.5/16" - 12	1"	X
8112620	30 - 32	1.5/8" - 12	1.1/4"	X	
8113024	38	1.7/8" - 12	1.1/2"	X	
JIC/NPT albue 45° male/male	Art. Nr.	Rør Ø	Gjenge 1 JIC 37°	Gjenge 2 NPT	Pris / Stk
	8130702	6	7/16 - 20	1/8"	X
	8130704	6	7/16 - 20	1/4"	X
	8130802	8	1/2"-20	1/8"	X
	8130804	8	1/2"-20	1/4"	X
	8130904	10	9/16"-18	1/4"	X
	8130906	10	9/16"-18	3/8"	X
	8130908	10	9/16"-18	1/2"	X
	8131204	12	3/4" - 16	1/4"	X
	8131206	12	3/4" - 16	3/8"	X
	8131208	12	3/4" - 16	1/2"	X
	8131408	14 - 16	7/8" - 14	1/2"	X
	8131708	18 - 20	1.1/16" - 12	1/2"	X
	8131712	18 - 20	1.1/16" - 12	3/4"	X
	8131716	18 - 20	1.1/16" - 12	1"	X
	8132112	25	1.5/16" - 12	3/4"	X
	8132116	25	1.5/16" - 12	1"	X
8132620	30 - 32	1.5/8" - 12	1.1/4"	X	
8133024	38	1.7/8" - 12	1.1/2"	X	

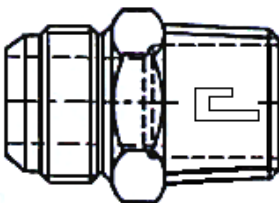
X Pris og lev. tid på forespørsel



JIC/UNF union male/male		Art. Nr.	Rør Ø	Gjenge 1 JIC 37°	Gjenge 2 UNF-UN-2A	Pris / Stk
		8050707	6	7/16 - 20	7/16 - 20	22,50
		8050708	6	7/16 - 20	1/2"-20	X
		8050709	6	7/16 - 20	9/16"-18	34,00
		8050808	8	1/2"-20	1/2"-20	24,00
		8050909	10	9/16"-18	9/16"-18	26,00
		8050912	10	9/16"-18	3/4" - 16	X
		8051212	12	3/4" - 16	3/4" - 16	33,00
		8051214	12	3/4" - 16	7/8" - 14	X
		8051217	12	3/4" - 16	1.1/16" - 12	X
		8051412	16	7/8" - 14	3/4" - 16	X
		8051414	16	7/8" - 14	7/8" - 14	56,50
		8051417	16	7/8" - 14	1.1/16" - 12	115,00
		8051712	18	1.1/16" - 12	3/4" - 16	X
		8051714	18	1.1/16" - 12	7/8" - 14	X
		8051717	18	1.1/16" - 12	1.1/16" - 12	72,50
		8051721	18	1.1/16" - 12	1.5/16" - 12	X
		8051712	20	1.1/16" - 12	3/4" - 16	X
		8051714	20	1.1/16" - 12	7/8" - 14	X
		8051717	20	1.1/16" - 12	1.1/16" - 12	72,50
		8051721	20	1.1/16" - 12	1.5/16" - 12	X
		8052117	25	1.5/16" - 12	1.1/16" - 12	X
	8052121	25	1.5/16" - 12	1.5/16" - 12	109,00	
	8052126	25	1.5/16" - 12	1.5/8" - 12	X	
	8052626	32	1.5/8" - 12	1.5/8" - 12	X	

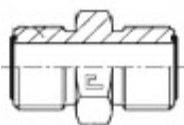
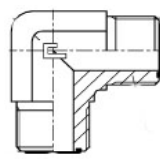
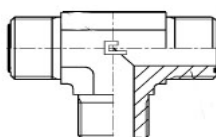

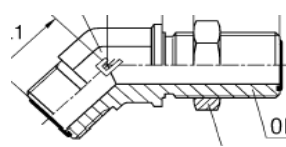
X Pris og lev. tid på forespørsel

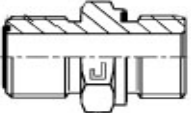
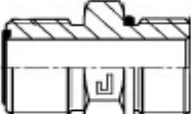
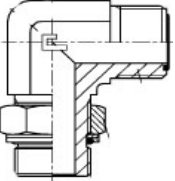
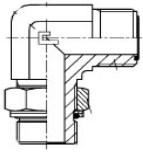
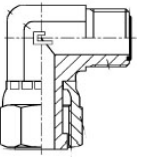
Ansatter/Adaptors ORFS (SAE J1453)

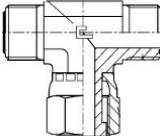
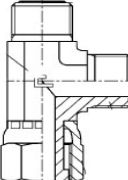
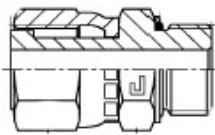
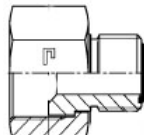
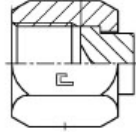
ORFS/ORFS male/male	Art. Nr.	Gjenge 1 ORFS	Gjenge 2 ORFS	Pris / Stk
	77010909	9/16"-18	9/16"-18	134,00
	77010711	9/16"-18	11/16"-16	
	77011113	11/16"-16	13/16"-16	139,00
	77011111	11/16"-16	11/16"-16	137,00
	77011313	13/16"-16	13/16"-16	141,00
	77011316	13/16"-16	1"-14	188,00
	77011616	1"-14	1"-14	155,00
	77011619	1"-14	1.3/16"-12	193,00
	77011919	1 3/16"-12	1 3/16"-12	163,00
	77011923	1.3/16"-12	1.7/16"-12	300,00
	77012323	1 7/16"-12	1 7/16"-12	200,00
77012327	1.7/16"-12	1.11/16"-12	370,00	
ORFS/ORFS male/male 90°	Art. Nr.	Gjenge 1 ORFS	Gjenge 2 ORFS	Pris / Stk
	77020909	9/16"-18	9/16"-18	109,00
	77021111	11/16"-16	11/16"-16	114,00
	77021313	13/16"-16	13/16"-16	136,00
	77021616	1"-14	1"-14	168,00
	77021919	1 3/16"-12	1 3/16"-12	206,00
	77022323	1 7/16"-12	1 7/16"-12	391,00
ORFS/ORFS male/male T-stykke	Art. Nr.	Gjenge 1 ORFS	Gjenge 2 ORFS	Pris / Stk
	77030909	9/16"-18	9/16"-18	120,00
	77031111	11/16"-16	11/16"-16	156,00
	77031313	13/16"-16	13/16"-16	199,00
	77031616	1"-14	1"-14	222,00
	77031919	1 3/16"-12	1 3/16"-12	252,00
	77032323	1 7/16"-12	1 7/16"-12	581,00
ORFS/ORFS male/male skottgjennomgang	Art. Nr.	Gjenge 1 ORFS	Gjenge 2 ORFS	Pris / Stk
	77050909	9/16"-18	9/16"-18	173,00
	77051111	11/16"-16	11/16"-16	205,00
	77051313	13/16"-16	13/16"-16	211,00
	77051616	1"-14	1"-14	242,00
	77051919	1 3/16"-12	1 3/16"-12	289,00
	77052323	1 7/16"-12	1 7/16"-12	X
ORFS/ORFS male/male skottgjennomgang 45°	Art. Nr.	Gjenge 1 ORFS	Gjenge 2 ORFS	Pris / Stk
	77070909	9/16"-18	9/16"-18	277,00
	77071111	11/16"-16	11/16"-16	310,00
	77071313	13/16"-16	13/16"-16	322,00
	77071616	1"-14	1"-14	421,00
	77071919	1.3/16"-12	1.3/16"-12	475,00
	77072323	1.7/16"-12	1.7/16"-12	857,00

ORFS/BSP male/male	Art. Nr.	Gjenge 1 ORFS	Gjenge 2 BSP	Pris / Stk
	77130904	9/16"-18	1/4"	53,00
	77130906	9/16"-18	3/8"	68,50
	77131104	11/16"-16	1/4"	54,00
	77131106	11/16"-16	3/8"	160,00
	77131306	13/16"-16	3/8"	57,00
	77131308	13/16"-16	1/2"	96,50
	77131608	1"-14	1/2"	74,00
	77131908	1.3/16"-16	1/2"	110,00
	77131912	1 3/16"-12	3/4"	114,00
	77131916	1.3/16"-16	1"	167,00
	77132316	1 7/16"-12	1"	174,00
	77132720	1 11/16"-12	1 1/4"	310,00
	77133224	2"-12	1 1/2"	522,00
X = Pris på forespørsel				
Variabelt lagerhold av ORFS. Lagerholdes etter avtale				
ORFS/UNF male/male	Art. Nr.	Gjenge 1 ORFS	Gjenge 2 UNF	Pris / Stk
	77140907	9/16"-18	7/16"-20	52,50
	77141109	11/16"-16	9/16"-18	62,50
	77141312	13/16"-16	3/4"-16	67,50
	77141614	1"-14	7/8"-14	76,00
	77141917	1 3/16"-12	1 1/16"-12	164,00
	77142321	1 7/16"-12	1 5/16"-12	323,00
ORFS/BSP male/male 90° stillbar	Art. Nr.	Gjenge 1 ORFS	Gjenge 2 BSP	Pris / Stk
	77220904	9/16"-18	1/4"	155,00
	77221104	11/16"-16	1/4"	144,00
	77221106	11/16"-16	3/8"	154,00
	77221306	13/16"-16	3/8"	154,00
	77221308	13/16"-16	1/2"	203,00
	77221608	1"-14	1/2"	214,00
	77221912	1 3/16"-12	3/4"	417,00
	77222316	1 7/16"-12	1"	462,00
ORFS/UNF male/male 90° stillbar	Art. Nr.	Gjenge 1 ORFS	Gjenge 2 UNF	Pris / Stk
	77330907	9/16"-16	7/16"-18	174,00
	77331109	11/16"-16	9/16"-18	200,00
	77331312	13/16"-16	3/4"-16	249,00
	77331614	1"-14	7/8"-14	261,00
	77331917	1 3/16"-12	1 1/16"-12	370,00
	77332321	1 7/16"-12	1 5/16"-12	462,00
ORFS/ORFS male/female 90°	Art. Nr.	Gjenge 1 ORFS male	Gjenge 2 ORFS female	Pris / Stk
	77600909	9/16"-18	9/16"-18	148,00
	77601111	11/16"-16	11/16"-16	174,00
	77601313	13/16"-16	13/16"-16	198,00
	77601616	1"-14	1"-14	239,00
	77601919	1 3/16"-12	1 3/16"-12	352,00
	77602323	1 7/16"-12	1 7/16"-12	525,00

ORFS - T-stykke male/fe- male/male	Art. Nr.	Gjenge 1 ORFS	Gjenge 2 ORFS	Pris / Stk
	77620909	9/16"-18	9/16"-18	209,00
	77621111	11/16"-16	11/16"-16	250,00
	77621313	13/16"-16	13/16"-16	271,00
	77621616	1"-14	1"-14	344,00
	77621919	1 3/16"-12	1 3/16"-12	448,00
	77622323	1 7/16"-12	1 7/16"-12	830,00
ORFS/ORFS T-stykke male/male/female	Art. Nr.	Gjenge 1 ORFS	Gjenge 2 ORFS	Pris / Stk
	77630909	9/16"-18	9/16"-18	164,00
	77631111	11/16"-16	11/16"-16	201,00
	77631313	13/16"-16	13/16"-16	262,00
	77631616	1"-14	1"-14	344,00
	77631919	1 3/16"-12	1 3/16"-12	442,00
	77632323	1 7/16"-12	1 7/16"-12	854,00
ORFS/BSP female/male	Art. Nr.	Gjenge 1 ORFS	Gjenge 2 BSP	Pris / Stk
	77660904	9/16"-18	1/4"	246,00
	77661104	11/16"-16	1/4"	244,00
	77661106	11/16"-16	3/8"	252,00
	77661306	13/16"-16	3/8"	266,00
	77661308	13/16"-16	1/2"	274,00
	77661608	1"-14	1/2"	371,00
	77661912	1 3/16"-12	3/4"	474,00
	77662316	1 7/16"-12	1"	976,00
ORFS/ORFS female/male Red	Art. Nr.	Gjenge 1 ORFS	Gjenge 2 ORFS	Pris / Stk
	77701109	11/16"-16	9/16"-18	134,00
	77701309	13/16"-16	9/16"-18	138,00
	77701311	13/16"-16	11/16"-16	209,00
	77701613	1"-14	13/16"-16	197,00
	77701916	1 3/16"-12	1"-14	332,00
	77702319	1 7/16"-12	1 3/16"-12	484,00
ORFS hette	Art. Nr.	Gjenge 1 ORFS		Pris / Stk
	77900009	9/16"-18		41,50
	77900011	11/16"-16		41,50
	77900013	13/16"-16		50,00
	77900016	1"-14		77,00
	77900019	1 3/16"-12		109,00
	77900023	1 7/16"-12		139,00
ORFS plugg	Art. Nr.	Gjenge 1 ORFS	Gjenge 2 BSP	Pris / Stk
	77910009	9/16"-18	9/16"-18	33,50
	77910011	11/16"-16	11/16"-16	35,50
	77910013	13/16"-16	13/16"-16	38,50
	77910016	1"-14	1"-14	53,00
	77910019	1 3/16"-12	1 3/16"-12	76,00
	77910023	1 7/16"-12	1 7/16"-12	163,00

ORFS mutter	Art. Nr.	Gjenge 1 ORFS	Rør dimensjon mm	Pris / Stk
	77920009	9/16"-18	6	X
	77920011	11/16"-16	8/10	X
	77920013	13/16"-16	12	X
	77920016	1"-14	14/15/16	X
	77920019	1 3/16"-12	18/20	X
	77920023	1 7/16"-12	22/25	X
	77920027	1 11/16"-121	28/30/38	X
	77920032	2"-12	35/38	X
ORFS klemhylse	Art. Nr.	Rør dimensjon mm	Pris / Stk	
	77930006	6	X	
	77930008	8	X	
	77930010	10	X	
	77930012	12	X	
	77930014	14	X	
	77930015	15	X	
	77930016	16	X	
	77930018	18	X	
	77930020	20	X	
	77930022	22	X	
	77930025	25	X	
	77930028	28	X	
	77930030	30	X	
	77930032	32	X	
	77930035	35	X	
	77930038	38	X	
ORFS loddenippel	Art. Nr.	Rør dimensjon mm	Pris / Stk	
	77930106	6		
	77930108	8	X	
	77930110	10	X	
	77930112	12	X	
	77930114	14	X	
	77930115	15	X	
	77930116	16	X	
	77930118	18	X	
	77930120	20	X	
	77930122	22	X	
	77930125	25	X	
	77930128	28	X	
	77930130	30	X	
	77930132	32	X	
	77930135	35	X	
	77930138	38	X	
X = Pris på forespørsel				
Variabelt lagerhold av ORFS. Lagerholdes etter avtale				

Snittringsarmatur (ISO 8434-1/DIN 2353)

Teknisk

Cast snittringskuplinger er produsert ihht. ISO 8434 - 1 / DIN 2353 og er således direkte utskiftbar med andre fabrikat.

Snittringskuplinger lagerført hos Trelleborg er ferdig montert B4 type, d.v.s. med klemmring med 2 skjæringer og 2 myktetninger, såkalte soft seals. Dette gir totalt 6 tetningspunkter, og gir økt sikkerhet mot lekkasje, spesielt på kritiske steder med mye vibrasjoner o.l.

Snittringskuplinger uten myktetning kan leveres på forespørsel. AISI 316, lagerføres uten myktetning.

**COUPLING
SYSTEM TO
DIN 2353**

**Traceability
decoding**
CAST =
Manufacturer

- T =
Production plant
- 8 =
Year manufactured
- CE =
Made in EEC
- 38 =
Type of steel
used
- 01 =
Heat number of
the steel used



**Reference
prescriptions:**

ST 37.4 tube
DIN 1630-2391

Nut
DIN 3870

O-Ring **CAST**

Cutting ring
DIN 3851-8

Flat washer seal **CAST**

Shape of housing
DIN 3851

Fitting body
DIN 3901

Flat
washer housing
DIN 3852-11E

Threaded end
DIN 3852

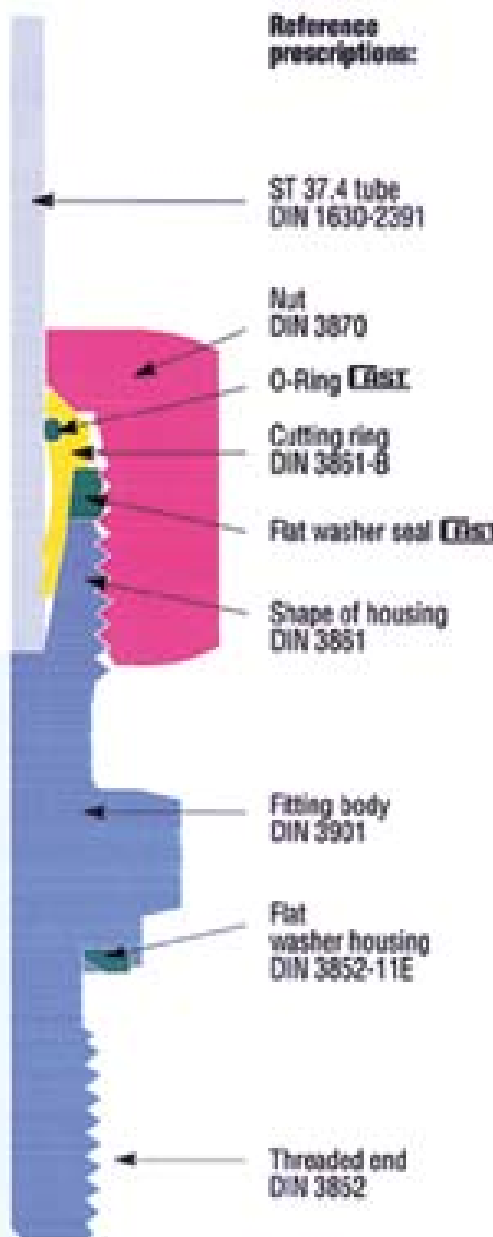

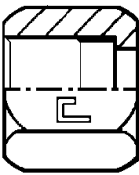
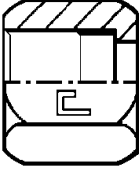
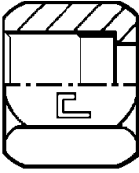
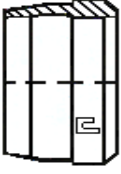
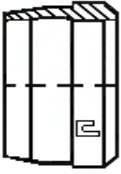
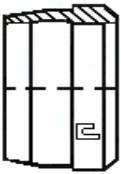
Mutter lett lett serie	Art. Nr.	Rør Ø i mm	Gjenge	Pris / Stk
	M06LL	6	M 10 X 1	3,90
	M08LL	8	M 12 X 1	3,90
Mutter lett serie	Art. Nr.	Rør Ø i mm	Gjenge	Pris / Stk
	M06L	6	M 12 X 1,5	3,90
	M08L	8	M 14 X 1,5	3,90
	M10L	10	M 16 X 1,5	4,40
	M12L	12	M 18 X 1,5	5,60
	M15L	15	M 22 X 1,5	10,00
	M18L	18	M 26 X 1,5	17,00
	M22L	22	M 20 X 2	24,00
	M28L	28	M 36 X 2	38,50
	M35L	35	M 45 X 2	52,50
	M42L	42	M 52 X 2	55,00
Mutter sterk serie	Art. Nr.	Rør Ø i mm	Gjenge	Pris / Stk
	M06S	6	M 14 X 1,5	5,00
	M08S	8	M 16 X 1,5	5,00
	M10S	10	M 18 X 1,5	6,90
	M12S	12	M 20 X 1,5	8,80
	M14S	14	M 22 X 1,5	12,50
	M16S	16	M 24 X 1,5	17,00
	M20S	20	M 30 X 2	25,00
	M25S	25	M 36 X 2	46,50
	M30S	30	M 42 X 2	57,50
	M38S	38	M 52 X 2	86,50
Klemring lett lett serie	Art. Nr.	Rør Ø i mm	Pris / Stk	
	D06LL	6	3,90	
	D08LL	8	3,90	
Klemring lett serie	Art. Nr.	Rør Ø i mm	Pris / Stk	
	D06L	6	4,40	
	D08L	8	4,40	
	D10L	10	5,00	
	D12L	12	5,00	
	D15L	15	6,90	
	D18L	18	9,40	
	D22L	22	11,50	
	D28L	28	12,50	
	D35L	35	19,00	
	D42L	42	26,00	
Klemring sterk serie	Art. Nr.	Rør Ø i mm	Pris / Stk	
	D06L	6	4,40	
	D08L	8	4,40	
	D10L	10	5,00	
	D12L	12	5,00	
	D14S	14	10,00	
	D16S	16	10,00	
	D20S	20	12,50	
	D25S	25	15,00	
	D30S	30	19,00	
	D38S	38	25,00	

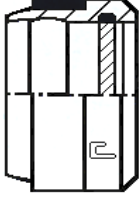
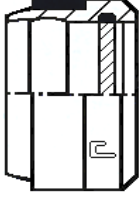
Klemring lett serie DB4 m / myktetning	Art. Nr.	Rør Ø i mm	Pris / Stk
	DB406L	6	6,90
	DB408L	8	7,50
	DB410L	10	8,80
	DB412L	12	9,40
	DB415L	15	12,00
	DB418L	18	12,50
	DB422L	22	15,00
	DB428L	28	22,50
	DB435L	35	29,50
	DB442L	42	37,50
Klemring sterk serie DB4 m / myktetning	Art. Nr.	Rør Ø i mm	Pris / Stk
	DB406L	6	6,90
	DB408L	8	7,50
	DB410L	10	8,80
	DB412L	12	9,40
	DB414S	14	12,50
	DB416S	16	12,50
	DB420S	20	17,00
	DB425S	25	22,50
	DB430S	30	28,50
	DB438S	38	36,50

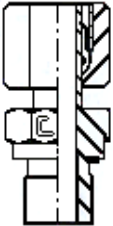
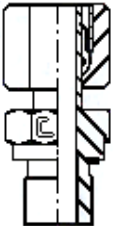
BSP rett innskruing lett lett serie GE	Art. Nr.	Rør Ø i mm	Gjenge	Pris / Stk
	GE06LLR	6	KR 1/8"	15,00
	GE08LLR	8	KR 1/8"	15,00
BSP rett innskruing lett serie GE 	GE06LR	6	R 1/8"	17,00
	GE06LR1/4	6	R 1/4"	27,50
	GE08LR1/8	8	R 1/8"	44,00
	GE08LR	8	R 1/4"	21,50
	GE08LR3/8	8	R 3/8"	28,50
	GE10LR	10	R 1/4"	24,00
	GE10LR3/8	10	R 3/8"	29,50
	GE10LR1/2	10	R 1/2"	56,50
	GE12LR1/4	12	R 1/4"	31,50
	GE12LR	12	R 3/8"	29,50
	GE12LR1/2	12	R 1/2"	45,00
	GE15LR3/8	15	R 3/8"	51,00
	GE15LR	15	R 1/2"	42,50
	GE15LR3/4	15	R 3/4"	128,00
	GE18LR	18	R 1/2"	51,00
	GE22LR1/2	22	R 1/2"	160,00
	GE22LR	22	R 3/4"	71,00
	GE22LR1	22	R 1"	367,00
	GE28LR3/4	28	R 3/4"	366,00
	GE28LR	28	R 1"	132,00
GE35LR	35	R 1.1/4"	186,00	
GE42LR	42	R 1.1/2"	219,00	

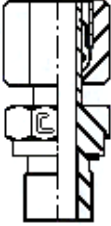
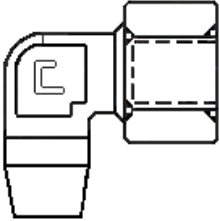
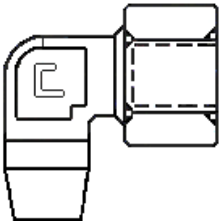
BSP rett innskruing sterk serie GE	Art. Nr.	Rør Ø i mm	Gjenge	Pris / Stk
	GE06SR	6	R 1/4"	24,00
	GE08SR	8	R 1/4"	25,00
	GE10SR	10	R 3/8"	31,50
	GE12SR1/4	12	R 1/4"	61,50
	GE12SR	12	R 3/8"	34,00
	GE12SR1/2	12	R 1/2"	45,00
	GE14SR	14	R 1/2"	57,50
	GE16SR	16	R 1/2"	61,50
	GE16SR3/4	16	R 3/4"	88,50
	GE20SR1/2	20	R 1/2"	175,00
	GE20SR	20	R 3/4"	82,50
	GE20SR1	20	R 1"	
	GE25SR	25	R 1"	141,00
	GE30SR	30	R 1.1/4"	219,00
	GE38SR	38	R 1.1/2"	271,00
BSPT90° innskruing lett serie WE	Art. Nr.	Rør Ø i mm	Gjenge	Pris / Stk
	WE06LR	6	R 1/8"	51,00
	WE08LR	8	R 1/4"	53,50
	WE10LR	10	R 1/4"	60,00
	WE10LR3/8	10	R 3/8"	88,50
	WE10LR1/2	10	R 1/2"	106,00
	WE12LR1/4	12	R 1/4"	103,00
	WE12LR	12	R 3/8"	71,00
	WE12LR1/2	12	R 1/2"	106,00
	WE15LR	15	R 1/2"	87,50
	WE18LR	18	R 1/2"	115,00
	WE18LR3/4	18	R 3/4"	294,00
	WE22LR	22	R 3/4"	224,00
	WE28LR	28	R 1"	346,00
	WE35LR	35	R 1.1/4"	539,00
	WE42LR	42	R 1.1/2"	608,00
BSPT90° innskruing sterk serie WE	Art. Nr.	Rør Ø i mm	Gjenge	Pris / Stk
	WE06SR	6	R 1/4"	57,50
	WE08SR	8	R 1/4"	66,50
	WE10SR	10	R 3/8"	76,00
	WE12SR	12	R 3/8"	87,50
	WE14SR	14	R 1/2"	132,00
	WE16SR	16	R 1/2"	124,00
	WE20SR	20	R 3/4"	283,00
	WE25SR	25	R 1"	313,00
	WE30SR	30	R 1.1/4"	555,00
	WE38SR	38	R 1.1/2"	651,00

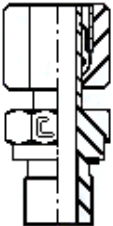
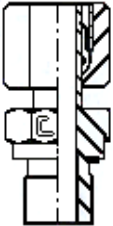
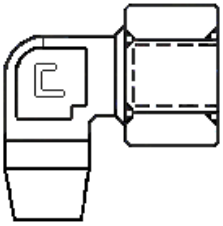
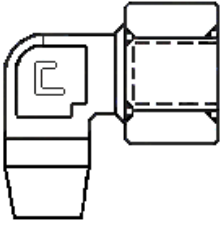
MM rett innskruing lett serie GE - M	Art. Nr.	Rør Ø i mm	Gjenge	Pris / Stk
	GE06LM	6	M 10 X 1,0	19,00
	GE08LM	8	M 12 X 1,5	21,50
	GE10LM	10	M 14 X 1,5	25,00
	GE12LM	12	M 16 X 1,5	29,50
	GE15LM	15	M 18 X 1,5	37,50
	GE18LM	18	M 22 X 1,5	51,00
	GE22LM	22	M 26 X 1,5	72,50
	GE28LM	28	M 33 X 2,0	128,00
	GE35LM	35	M 42 X 2,0	186,00
	GE42LM	42	M 48 X 2,0	228,00
MM rett innskruing sterk serie GE - M	Art. Nr.	Rør Ø i mm	Gjenge	Pris / Stk
	GE06SM	6	M 12 X 1,5	24,00
	GE08SM	8	M 14 X 1,5	25,00
	GE10SM	10	M 16 X 1,5	31,50
	GE12SM	12	M 18 X 1,5	34,00
	GE16SM	16	M 22 X 1,5	56,50
	GE20SM	20	M 27 X 2,0	82,50
	GE25SM	25	M 33 X 2,0	139,00
	GE30SM	30	M 42 X 2,0	210,00
	GE38SM	38	M 48 X 2,0	269,00
MM 90° innskruing lett serie WE - M	Art. Nr.	Rør Ø i mm	Gjenge	Pris / Stk
	WE08LM	8	M 12 X 1,5	52,50
	WE10LM	10	M 14 X 1,5	59,00
	WE12LM	12	M 16 X 1,5	71,00
	WE15LM	15	M 18 X 1,5	88,50
	WE18LM	18	M 22 X 1,5	128,00
	WE22LM	22	M 26 X 1,5	X
MM 90° innskruing sterk serie WE - M	Art. Nr.	Rør Ø i mm	Gjenge	Pris / Stk
	WE06SM	6	M 12 X 1,5	X
	WE08SM	8	M 14 X 1,5	X
	WE10SM	10	M 16 X 1,5	X
	WE12SM	12	M 18 X 1,5	X
	WE16SM	16	M 22 X 1,5	130,00
	WE20SM	20	M 27 X 2,0	X
X Pris og lev. tid på forespørsel				

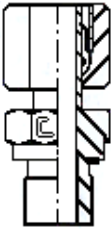
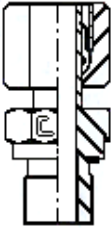
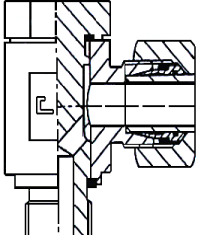
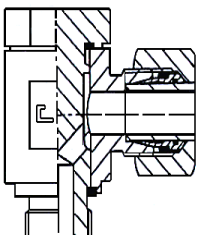
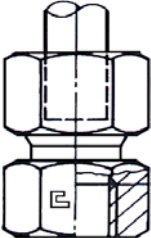
BSP rett innskruing lett serie EVGE	Art. Nr.	Rør Ø i mm	Gjenge	Pris / Stk
	EVGE06LR	6	R 1/8"	29,50
	EVGE08LR	8	R 1/4"	35,00
	EVGE10LR	10	R 1/4"	38,50
	EVGE12LR	12	R 3/8"	46,50
	EVGE15LR	15	R 1/2"	60,00
	EVGE18LR	18	R 1/2"	70,00
	EVGE22LR	22	R 3/4"	92,50
	EVGE28LR	28	R 1"	139,00
	EVGE35LR	35	R 1.1/4"	219,00
	EVGE42LR	42	R 1.1/2"	263,00
BSP rett innskruing sterk serie. EVGE	Art. Nr.	Rør Ø i mm	Gjenge	Pris / Stk
	EVGE06SR	6	R 1/4"	36,50
	EVGE08SR	8	R 1/4"	37,50
	EVGE10SR	10	R 3/8"	46,50
	EVGE12SR	12	R 3/8"	50,00
	EVGE14SR	14	R 1/2"	116,00
	EVGE16SR	16	R 1/2"	63,50
	EVGE20SR	20	R 3/4"	99,00
	EVGE25SR	25	R 1"	160,00
	EVGE30SR	30	R 1.1/4"	233,00
	EVGE38SR	38	R 1.1/2"	300,00
BSP Banjo lett serie SWVE	Art. Nr.	Rør Ø i mm	Gjenge	Pris / Stk
	SWVE06LR	6	R 1/8"	118,00
	SWVE08LR	8	R 1/4"	128,00
	SWVE10LR	10	R 1/4"	131,00
	SWVE12LR	12	R 3/8"	164,00
	SWVE15LR	15	R 1/2"	199,00
	SWVE18LR	18	R 1/2"	258,00
	SWVE22LR	22	R 3/4"	375,00
	SWVE28LR	28	R 1"	777,00
BSP Banjo sterk serie SWVE	Art. Nr.	Rør Ø i mm	Gjenge	Pris / Stk
	SWVE06SR	6	R 1/4"	127,00
	SWVE08SR	8	R 1/4"	132,00
	SWVE10SR	10	R 3/8"	167,00
	SWVE12SR	12	R 3/8"	168,00
	SWVE14SR	14	R 1/2"	251,00
	SWVE16SR	16	R 1/2"	252,00
	SWVE20SR	20	R 3/4"	383,00
	SWVE25SR	25	1"	778,00
BSP rett påskruing lett serie GAI	Art. Nr.	Rør Ø i mm	Gjenge	Pris / Stk
	GAI06LR	6	R 1/8"	27,50
	GAI08LR	8	R 1/4"	28,50
	GAI10LR	10	R 1/4"	31,50
	GAI12LR	12	R 3/8"	37,50
	GAI15LR	15	R 1/2"	52,50
	GAI18LR	18	R 1/2"	65,00
	GAI22LR	22	R 3/4"	94,00
	GAI28LR	28	R 1"	240,00
	GAI35LR	35	R 1.1/4"	375,00
	GAI42LR	42	R 1.1/2"	411,00

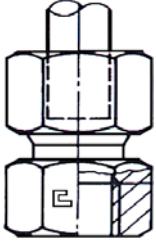
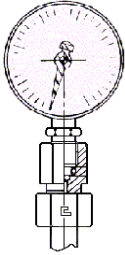
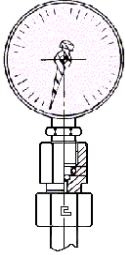
BSP rett påskruing sterk serie GAI	Art. Nr.	Rør Ø i mm	Gjenge	Pris / Stk
	GAI06SR	6	R 1/4"	50,00
	GAI08SR	8	R 1/4"	51,00
	GAI10SR	10	R 3/8"	65,00
	GAI12SR	12	R 3/8"	67,50
	GAI14SR	14	R 1/2"	138,00
	GAI16SR	16	R 1/2"	90,00
	GAI20SR	20	R 3/4"	144,00
	GAI25SR	25	R 1"	282,00
	GAI30SR	30	R 1.1/4"	383,00
	GAI38SR	38	R 1.1/2"	453,00
Manometerkupling lett serie MAV	Art. Nr.	Rør Ø i mm	Gjenge	Pris / Stk
	MAV06LR	6	R 1/4"	34,00
	MAV08LR	8	R 1/4"	35,00
	MAV10LR	10	R 1/4"	38,50
	MAV12LR	12	R 1/4"	44,00
Manometerkupling sterk serie MAV	Art. Nr.	Rør Ø i mm	Gjenge	Pris / Stk
	MAV06SR	6	R 1/2"	61,50
	MAV08SR	8	R 1/2"	62,50
	MAV10SR	10	R 1/2"	66,50
	MAV12SR	12	R 1/2"	67,50

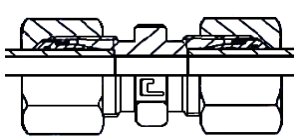
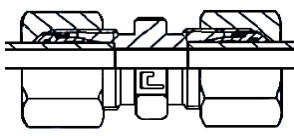
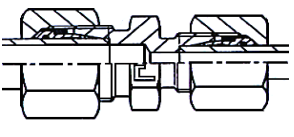
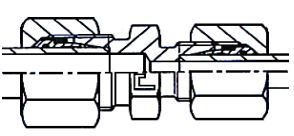
Rett rørskjøt lett serie, G	Art. Nr.	Rør Ø i mm	Pris / Stk
	G06L	6	26,00
	G08L	8	28,50
	G10L	10	34,00
	G12L	12	38,50
	G15L	15	56,50
	G18L	18	76,00
	G22L	22	103,00
	G28L	28	189,00
	G35L	35	253,00
G42L	42	322,00	
Rett rørskjøt sterk serie, G	Art. Nr.	Rør Ø i mm	Pris / Stk
	G06S	6	31,50
	G08S	8	34,00
	G10S	10	40,00
	G12S	12	47,50
	G14S	14	80,00
	G16S	16	85,00
	G20S	20	119,00
	G25S	25	200,00
	G30S	30	281,00
G38S	38	336,00	
Rett rørskjøt lett serie, GR	Art. Nr.	Rør Ø i mm	Pris / Stk
	GR08/06L	8/6	X
	GR10/06L	10/6	X
	GR10/08L	10/8	X
	GR12/06L	12/6	X
	GR12/08L	12/8	X
	GR12/10L	12/10	62,50
	GR15/10L	15/10	75,00
	GR15/12L	15/12	77,50
	GR18/10L	18/10	104,00
	GR18/12L	18/12	105,00
	GR18/15L	18/15	109,00
	GR22/12L	22/12	160,00
	GR22/15L	22/15	136,00
	GR22/18L	22/18	142,00
	GR28/18L	28/18	282,00
	GR28/22L	28/22	284,00
GR35/22L	35/22	346,00	
GR35/28L	35/28	384,00	
Rett rørskjøt Sterk serie, GR	Art. Nr.	Rør Ø i mm	Pris / Stk
	GR12/10S	12/10	90,00
	GR14/10S	14/10	150,00
	GR14/12S	14/12	150,00
	GR16/12S	16/12	116,00
	GR16/14S	16/14	164,00
	GR20/10S	20/10	152,00
	GR20/12S	20/12	159,00
	GR20/16S	20/16	166,00
	GR25/16S	25/16	298,00
	GR25/20S	25/20	296,00
	GR30/20S	30/20	384,00
	GR30/25S	30/25	408,00
GR38/30S	38/30	580,00	

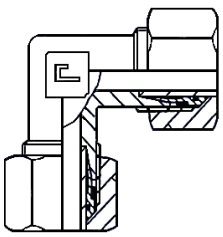
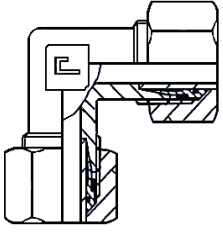
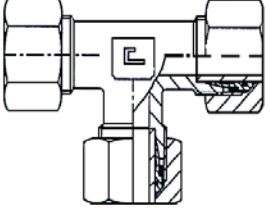
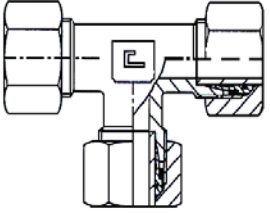
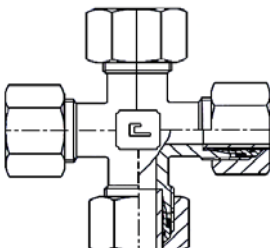
Rørskjøt 90° lett serie, W	Art. Nr.	Rør Ø i mm	Pris / Stk
	W06L	6	55,00
	W08L	8	60,00
	W10L	10	63,50
	W12L	12	74,00
	W15L	15	100,00
	W18L	18	131,00
	W22L	22	176,00
	W28L	28	285,00
	W35L	35	404,00
	W42L	42	567,00
Rørskjøt 90° sterk serie, W	Art. Nr.	Rør Ø i mm	Pris / Stk
	W06S	6	62,50
	W08S	8	66,50
	W10S	10	77,50
	W12S	12	87,50
	W14S	14	134,00
	W16S	16	134,00
	W20S	20	180,00
	W25S	25	289,00
	W30S	30	410,00
	W38S	38	628,00
T-rørskjøt lett serie	Art. Nr.	Rør Ø i mm	Pris / Stk
	T06L	6	72,50
	T08L	8	79,00
	T10L	10	87,50
	T12L	12	104,00
	T15L	15	135,00
	T18L	18	188,00
	T22L	22	246,00
	T28L	28	425,00
	T35L	35	552,00
	T42L	42	825,00
T-rørskjøt sterk serie	Art. Nr.	Rør Ø i mm	Pris / Stk
	T06S	6	83,50
	T08S	8	91,50
	T10S	10	106,00
	T12S	12	116,00
	T14S	14	191,00
	T16S	16	192,00
	T20S	20	291,00
	T25S	25	433,00
	T30S	30	580,00
	T38S	38	877,00
Kryss rørskjøt lett serie, K	Art. Nr.	Rør Ø i mm	Pris / Stk
	K06L	6	197,00
	K08L	8	215,00
	K10L	10	234,00
	K12L	12	259,00
	K15L	15	313,00
	K18L	18	393,00
	K22L	22	565,00
	K28L	28	776,00
	K35L	35	1072,00
	K42L	42	1624,00

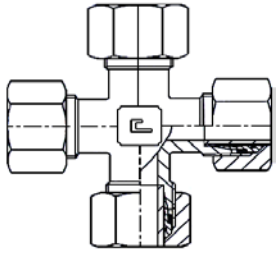
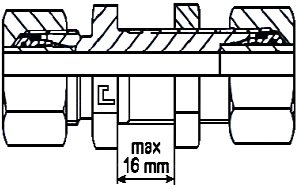
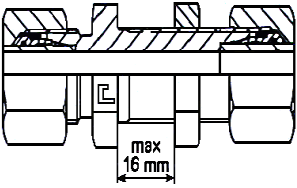
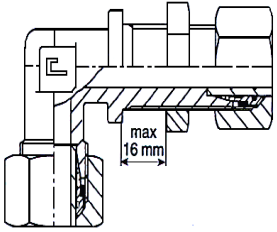
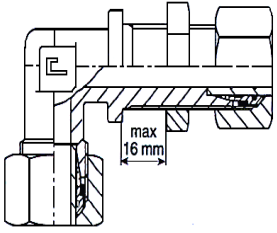
Kryss rørskjøt sterk serie, K	Art. Nr.	Rør Ø i mm	Pris / Stk
	K06S	6	232,00
	K08S	8	250,00
	K10S	10	269,00
	K12S	12	286,00
	K14S	14	409,00
	K16S	16	410,00
	K20S	20	580,00
	K25S	25	788,00
	K30S	30	1064,00
	K38S	38	1693,00
Rettt skottgjennom- føring lett serie, SV	Art. Nr.	Rør Ø i mm	Pris / Stk
	SV06L	6	46,50
	SV08L	8	51,00
	SV10L	10	60,00
	SV12L	12	67,50
	SV15L	15	99,00
	SV18L	18	155,00
	SV22L	22	194,00
	SV28L	28	301,00
	SV35L	35	464,00
	SV42L	42	617,00
Rettt skottgjennom- føring sterk serie	Art. Nr.	Rør Ø i mm	Pris / Stk
	SV06S	6	55,00
	SV08S	8	62,50
	SV10S	10	75,00
	SV12S	12	99,00
	SV14S	14	159,00
	SV16S	16	159,00
	SV20S	20	239,00
	SV25S	25	381,00
	SV30S	30	461,00
	SV38S	38	748,00
Skottgjennomføring 90° lett serie	Art. Nr.	Rør Ø i mm	Pris / Stk
	WSV06L	6	88,50
	WSV08L	8	91,50
	WSV10L	10	103,00
	WSV12L	12	126,00
	WSV15L	15	148,00
	WSV18L	18	213,00
	WSV22L	22	313,00
	WSV28L	28	484,00
	WSV35L	35	708,00
	WSV42L	42	1016,00
Skottgjennomføring 90° sterk serie	Art. Nr.	Rør Ø i mm	Pris / Stk
	WSV06S	6	99,00
	WSV08S	8	110,00
	WSV10S	10	136,00
	WSV12S	12	150,00
	WSV14S	14	225,00
	WSV16S	16	201,00
	WSV20S	20	313,00
	WSV25S	25	511,00
	WSV30S	30	708,00
	WSV38S	38	1054,00

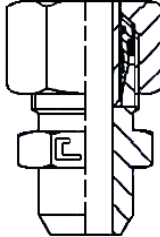
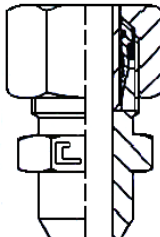
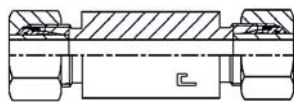
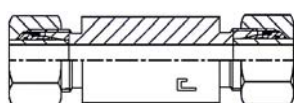
Rett sveisekupling lett serie	Art. Nr.	Rør Ø i mm	Pris / Stk
	AS06L	6	24,00
	AS08L	8	27,50
	AS10L	10	31,50
	AS12L	12	35,00
	AS15L	15	44,00
	AS18L	18	59,00
	AS22L	22	82,50
	AS28L	28	155,00
	AS35L	35	217,00
AS42L	42	284,00	
Rett sveisekupling sterk serie	Art. Nr.	Rør Ø i mm	Pris / Stk
	AS06S	6	29,50
	AS08S	8	35,00
	AS10S	10	40,00
	AS12S	12	46,50
	AS14S	14	71,00
	AS16S	16	67,50
	AS20S	20	95,00
	AS25S	25	159,00
	AS30S	30	218,00
AS38S	38	317,00	
Rett sveisbar skottgjennomføring lett serie	Art. Nr.	Rør Ø i mm	Pris / Stk
	ESV06L	6	107,00
	ESV08L	8	111,00
	ESV10L	10	120,00
	ESV12L	12	152,00
	ESV15L	15	164,00
	ESV18L	18	217,00
	ESV22L	22	282,00
	ESV28L	28	372,00
	ESV35L	35	498,00
ESV42L	42	723,00	
Rett sveisbar skottgjennomgang sterk serie	Art. Nr.	Rør Ø i mm	Pris / Stk
	ESV06S	6	131,00
	ESV08S	8	139,00
	ESV10S	10	155,00
	ESV12S	12	164,00
	ESV14S	14	248,00
	ESV16S	16	239,00
	ESV20S	20	297,00
	ESV25S	25	408,00
	ESV30S	30	499,00
ESV38S	38	769,00	

Justerbar albue m/svivelmutter lett serie	Art. Nr.	Rør Ø i mm	Gjenge	Pris / Stk
	EW06L	6	M 12 X 1,5	55,00
	EW08L	8	M 14 X 1,5	57,50
	EW10L	10	M 16 X 1,5	65,00
	EW12L	12	M 18 X 1,5	74,00
	EW15L	15	M 22 X 1,5	92,50
	EW18L	18	M 26 X 1,5	116,00
	EW22L	22	M 30 X 2,0	158,00
	EW28L	28	M 36 X 2,0	252,00
	EW35L	35	M 45 X 2,0	367,00
	EW42L	42	M 52 X 2,0	552,00
Justerbar albue m/svivelmutter sterk serie	Art. Nr.	Rør Ø i mm	Gjenge	Pris / Stk
	EW06S	6	M 14 X 1,5	60,00
	EW08S	8	M 16 X 1,5	63,50
	EW10S	10	M 18 X 1,5	74,00
	EW12S	12	M 20 X 1,5	86,50
	EW14S	14	M 22 X 1,5	99,00
	EW16S	16	M 24 X 1,5	115,00
	EW20S	20	M 30 X 2,0	172,00
	EW25S	25	M 36 X 2,0	281,00
	EW30S	30	M 42 X 2,0	384,00
	EW38S	38	M 52 X 2,0	617,00
Justerbar albue m/svivelmutter lett serie	Art. Nr.	Rør Ø i mm	Gjenge	Pris / Stk
	ET06L	6	M 12 X 1,5	77,50
	ET08L	8	M 14 X 1,5	86,50
	ET10L	10	M 16 X 1,5	95,00
	ET12L	12	M 18 X 1,5	104,00
	ET15L	15	M 22 X 1,5	136,00
	ET18L	18	M 26 X 1,5	174,00
	ET22L	22	M 30 X 2,0	244,00
	ET28L	28	M 36 X 2,0	389,00
	ET35L	35	M 45 X 2,0	531,00
	ET42L	42	M 52 X 2,0	816,00
Svivel på forgrening				
Justerbar albue m/svivelmutter sterk serie	Art. Nr.	Rør Ø i mm	Gjenge	Pris / Stk
	ET06S	6	M 14 X 1,5	88,50
	ET08S	8	M 16 X 1,5	96,00
	ET10S	10	M 18 X 1,5	110,00
	ET12S	12	M 20 X 1,5	131,00
	ET14S	14	M 22 X 1,5	172,00
	ET16S	16	M 24 X 1,5	184,00
	ET20S	20	M 30 X 2,0	289,00
	ET25S	25	M 36 X 2,0	441,00
	ET30S	30	M 42 X 2,0	576,00
	ET38S	38	M 52 X 2,0	892,00
Svivel på forgrening				

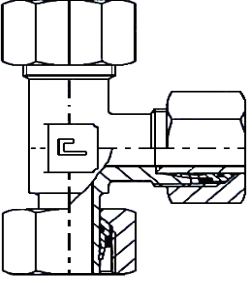
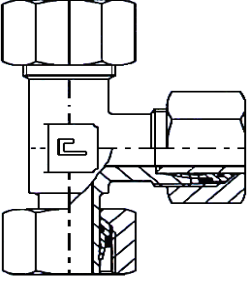
Justerbar albue m/svivelmutter lett serie	Art. Nr.	Rør Ø i mm	Gjenge	Pris / Stk
 <p>Svivel på løp</p>	EL06L	6	M 12 X 1,5	77,50
	EL08L	8	M 14 X 1,5	86,50
	EL10L	10	M 16 X 1,5	95,00
	EL12L	12	M 18 X 1,5	104,00
	EL15L	15	M 22 X 1,5	136,00
	EL18L	18	M 26 X 1,5	174,00
	EL22L	22	M 30 X 2,0	244,00
	EL28L	28	M 36 X 2,0	389,00
	EL35L	35	M 45 X 2,0	531,00
	EL42L	42	M 52 X 2,0	816,00
Justerbar albue m/svivelmutter sterk serie	Art. Nr.	Rør Ø i mm	Gjenge	Pris / Stk
 <p>Svivel på løp</p>	EL06S	6	M 14 X 1,5	88,50
	EL08S	8	M 16 X 1,5	96,00
	EL10S	10	M 18 X 1,5	110,00
	EL12S	12	M 20 X 1,5	131,00
	EL14S	14	M 22 X 1,5	172,00
	EL16S	16	M 24 X 1,5	184,00
	EL20S	20	M 30 X 2,0	289,00
	EL25S	25	M 36 X 2,0	441,00
	EL30S	30	M 42 X 2,0	576,00
	EL38S	38	M 52 X 2,0	892,00

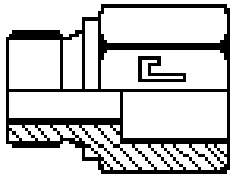
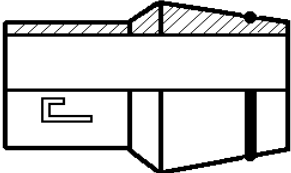
Reduksjon RI BSP - BSP	Art. Nr.	Gjenge 1	Gjenge 2	Pris / Stk
 <p>G1 G2</p>	RI1/8X1/4	1/8"	1/4"	36,50
	RI1/8X3/8	1/8"	3/8"	67,50
	RI1/4X1/8	1/4"	1/8"	22,50
	RI1/4X3/8	1/4"	3/8"	31,50
	RI1/4X1/2	1/4"	1/2"	36,50
	RI1/4X3/4	1/4"	3/4"	131,00
	RI3/8X1/8	3/8"	1/8"	25,00
	RI3/8X1/4	3/8"	1/4"	24,00
	RI3/8X1/2	3/8"	1/2"	37,50
	RI3/8X3/4	3/8"	3/4"	113,00
	RI1/2X1/4	1/2"	1/4"	27,50
	RI1/2X3/8	1/2"	3/8"	31,50
	RI1/2X3/4	1/2"	3/4"	110,00
	RI1/2X1	1/2"	1"	116,00
	RI1/2X11/4	1/2"	1.1/4"	X
	RI3/4X1/4	3/4"	1/4"	40,00
	RI3/4X3/8	3/4"	3/8"	38,50
	RI3/4X1/2	3/4"	1/2"	50,00
	RI3/4X1	3/4"	1"	115,00
	RI3/4X11/4	3/4"	1.1/4"	X
	RI3/4X11/2	3/4"	1.1/2"	X
	RI1X1/4	1"	1/4"	86,50
	RI1X3/8	1"	3/8"	86,50
	RI1X1/2	1"	1/2"	65,00
	RI1X3/4	1"	3/4"	86,50
	RI1X11/4	1"	1.1/4"	372,00
	RI1X11/2	1"	1.1/2"	404,00
	RI11/4X1/2	1.1/4"	1/2"	170,00
	RI11/4X3/4	1.1/4"	3/4"	120,00
	RI11/4X1	1.1/4"	1"	151,00
	RI11/4X11/2	1.1/4"	1.1/2"	484,00
	RI11/2X1/2	1.1/2"	1/2"	331,00
	RI11/2X3/4	1.1/2"	3/4"	175,00
RI11/2X1	1.1/2"	1"	176,00	
RI11/2X11/4	1.1/2"	1.1/4"	259,00	
X Pris og lev. tid på forespørsel				
Plugg VKA plugg m/O- ring for koplings kropp	Art. Nr.	Rør Ø i mm	Pris / Stk	
	VKA06A3C	6		8,80
	VKA08A3C	8		10,50
	VKA10A3C	10		11,50
	VKA12A3C	12		12,50
	VKA14A3C	14		28,50
	VKA15A3C	15		15,00
	VKA16A3C	16		19,00
	VKA18A3C	18		20,50
	VKA20A3C	20		27,50
	VKA22A3C	22		34,00
	VKA25A3C	25		45,00
	VKA28A3C	28		47,50
	VKA30A3C	30		66,50
	VKA35A3C	35		90,00
	VKA38A3C	38		118,00
VKA42A3C	42		150,00	

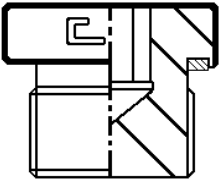
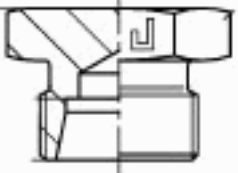
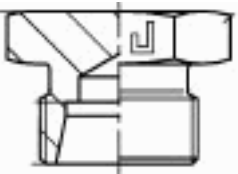
Blind plugg, serie VSTI	Art. Nr.	Gjenger	Pris / Stk
	VSTIM10	M10 X 1	24,00
	VSTIM12	M12 X 1,5	25,00
	VSTIM14	M14 X 1,5	28,50
	VSTIM16	M16 X 1,5	34,00
	VSTIM18	M18 X 1,5	34,00
	VSTIM20	M20 X 1,5	46,50
	VSTIM22	M22 X 1,5	45,00
	VSTIM26	M26 X 1,5	62,50
	VSTIM27	M27 X 2	61,50
	VSTIM33	M33 X 2	113,00
	VSTIM42	M42 X 2	185,00
	VSTIM48	M48 X 2	231,00
ROV L MM	Art. Nr.	Rør Ø	Pris / Stk
	ROV06L	6	21,50
	ROV08L	8	24,00
	ROV10L	10	28,50
	ROV12L	12	35,00
	ROV15L	15	51,00
	ROV18L	18	72,50
	ROV22L	22	100,00
	ROV28L	28	191,00
	ROV35L	35	303,00
	ROV42L	42	432,00
ROV S MM	Art. Nr.	Rør Ø	Pris / Stk
	ROV06S	6	24,00
	ROV08S	8	26,00
	ROV10S	10	33,00
	ROV12S	12	38,50
	ROV14S	14	71,00
	ROV16S	16	72,50
	ROV20S	20	116,00
	ROV25S	25	210,00
	ROV30S	30	340,00
	ROV38S	38	451,00

KOR

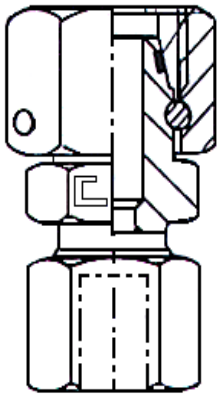
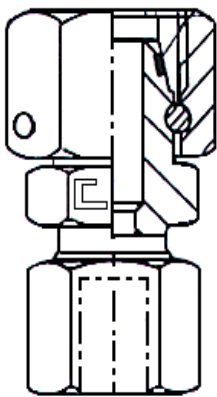
KOR Reduksjon m/svivelmutter MM lett serie	Art. Nr.	Rør Ø i mm G1	Rør Ø i mm G2	Pris / Stk
 <p>G1</p> <p>G2</p>	KOR08/06L	8	6	50,00
	KOR10/06L	10	6	52,50
	KOR10/08L	10	8	53,50
	KOR12/06L	12	6	56,50
	KOR12/08L	12	8	57,50
	KOR12/10L	12	10	60,00
	KOR15/08L	15	8	67,50
	KOR15/10L	15	10	71,00
	KOR15/12L	15	12	75,00
	KOR18/10L	18	10	79,00
	KOR18/12L	18	12	82,50
	KOR18/15L	18	15	91,50
	KOR22/12L	22	12	106,00
	KOR22/15L	22	15	113,00
	KOR22/18L	22	18	113,00
	KOR28/15L	28	15	160,00
	KOR28/18L	28	18	160,00
	KOR28/22L	28	22	166,00
	KOR35/18L	35	18	210,00
	KOR35/22L	35	22	224,00
KOR35/28L	35	28	244,00	
KOR42/22L	42	22	313,00	
KOR42/28L	42	28	314,00	
KOR42/35L	42	35	354,00	
KOR Reduksjon m/svivelmutter MM sterk serie	Art. Nr.	Rør Ø i mm G1	Rør Ø i mm G2	Pris / Stk
 <p>G1</p> <p>G2</p>	KOR08/06S	8	6	56,50
	KOR10/06S	10	6	60,00
	KOR10/08S	10	8	62,50
	KOR12/06S	12	6	62,50
	KOR12/08S	12	8	62,50
	KOR12/10S	12	10	66,50
	KOR16/08S	16	8	X
	KOR16/10S	16	10	80,00
	KOR16/12S	16	12	86,50
	KOR20/10S	20	10	X
	KOR20/12S	20	12	111,00
	KOR20/16S	20	16	127,00
	KOR25/08S	25	8	X
	KOR25/12S	25	12	X
	KOR25/16S	25	16	165,00
	KOR25/20S	25	20	183,00
	KOR30/12S	30	12	X
	KOR30/16S	30	16	198,00
	KOR30/20S	30	20	225,00
	KOR30/25S	30	25	269,00
KOR38/16S	38	16	X	
KOR38/20S	38	20	328,00	
KOR38/25S	38	25	349,00	
KOR38/30S	38	30	X	

X Pris og lev. tid på forespørsel

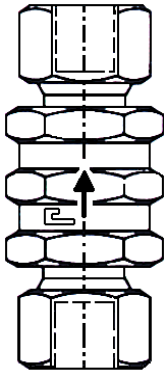
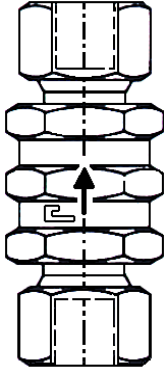
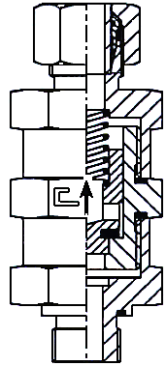

Ventiler - tilbakeslagsventiler/kuleventiler/ strupeventiler

RHD, RHV og RHZ

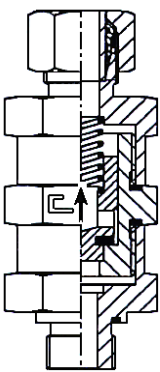
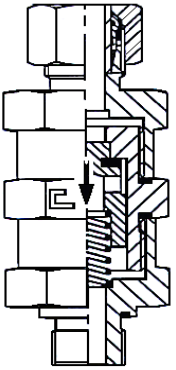
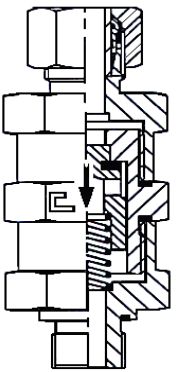
Tilbakeslagsventil rørtilslutning RHD lett serie	Art. Nr.	Rør Ø i mm		Pris / Stk
	RHD06L	6		176,00
	RHD08L	8		180,00
	RHD10L	10		192,00
	RHD12L	12		311,00
	RHD15L	14		423,00
	RHD18L	18		438,00
	RHD22L	22		660,00
	RHD28L	28		941,00
	RHD35L	35		1457,00
	RHD42L	42		1536,00
Tilbakeslagsventil rørtilslutning RHD sterk serie	Art. Nr.	Rør Ø i mm		Pris / Stk
	RHD06S	6		206,00
	RHD08S	8		215,00
	RHD10S	10		314,00
	RHD12S	12		323,00
	RHD16S	16		428,00
	RHD20S	20		678,00
	RHD25S	25		842,00
	RHD30S	30		1473,00
Tilbakeslagsventil rørtilsl.-utv. BSP på innløp RHV lett serie	Art. Nr.	Rør Ø i mm	Gjenge BSP	Pris / Stk
	RHV06LR	6	R 1/8"	176,00
	RHV08LR	8	R 1/4"	177,00
	RHV10LR	10	R 1/4"	198,00
	RHV12LR	12	R 3/8"	311,00
	RHV15LR	15	R 1/2"	423,00
	RHV18LR	18	R 1/2"	441,00
	RHV22LR	22	R 3/4"	651,00
	RHV28LR	28	R 1"	939,00
	RHV35LR	35	R 1.1/4"	1425,00
	RHV42LR	42	R 1.1/2"	1523,00

Tilbakeslagsventil rørtlsl.-utv. BSP på innløp RHV sterk serie	Art. Nr.	Rør Ø i mm	Gjenge BSP	Pris / Stk
	RHV06SR	6	R 1/4"	201,00
	RHV08SR	8	R 1/4"	206,00
	RHV10SR	10	R 3/8"	313,00
	RHV12SR	12	R 3/8"	317,00
	RHV16SR	16	R 1/2"	416,00
	RHV20SR	20	R 3/4"	666,00
	RHV25SR	25	R 1"	799,00
	RHV30SR	30	R 1.1/4"	1482,00
	RHV38SR	38	R 1.1/2"	1542,00
Tilbakeslagsventil rørtlsl.-utv. BSP på utløp RHZ lett serie	Art. Nr.	Rør Ø i mm	Gjenge BSP	Pris / Stk
	RHZ06LR	6	R 1/8"	176,00
	RHZ08LR	8	R 1/4"	177,00
	RHZ10LR	10	R 1/4"	198,00
	RHZ12LR	12	R 3/8"	311,00
	RHZ15LR	15	R 1/2"	423,00
	RHZ18LR	18	R 1/2"	441,00
	RHZ22LR	22	R 3/4"	651,00
	RHZ28LR	28	R 1"	939,00
	RHZ35LR	35	R 1.1/4"	1425,00
RHZ42LR	42	R 1.1/2"	1523,00	
Tilbakeslagsventil rørtlsl.-utv. BSP på utløp RHZ sterk serie	Art. Nr.	Rør Ø i mm	Gjenge BSP	Pris / Stk
	RHZ06SR	6	R 1/4"	201,00
	RHZ08SR	8	R 1/4"	206,00
	RHZ10SR	10	R 3/8"	313,00
	RHZ12SR	12	R 3/8"	317,00
	RHZ16SR	16	R 1/2"	416,00
	RHZ20SR	20	R 3/4"	666,00
	RHZ25SR	25	R 1"	799,00
	RHZ30SR	30	R 1.1/4"	1482,00
	RHZ38SR	38	R 1.1/2"	1542,00

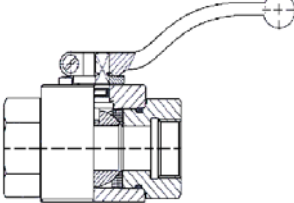
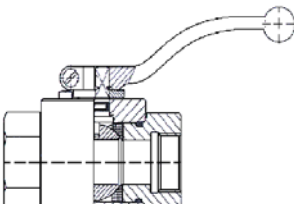
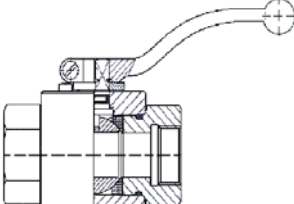
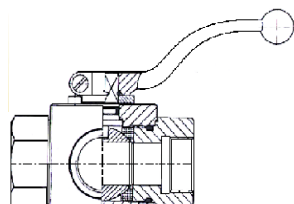
Kuleventiler KH PL, KH PS, KHR, 3 veis BKL

2-veis tilslutning utv. metrisk lett serie KH PL	Art. Nr.	Utv. gjenge metrisk	Rør Ø i mm	Arb. trykk BAR	Type	Pris / Stk
	2047870	M 12 X 1,5	6	250	KH 6 PL	X
	2047880	M 14 X 1,5	8	250	KH 8 PL	X
	2047890	M 16 X 1,5	10	250	KH 10 PL	X
	2047900	M 18 X 1,5	12	250	KH 12 PL	X
	2047910	M 22 X 1,5	15	250	KH 15 PL	X
	2047920	M 26 X 1,5	18	160	KH 18 PL	X
	2047930	M 30 X 2	22	160	KH 22 PL	X
	2047940	M 36 X 2	28	100	KH 28 PL	X
	2047950	M 42 X 2	35	100	KH 35 PL	X
	2047960	M 52 X 2	42	100	KH 42 PL	X
2-veis tilslutning utv. metrisk sterk serie KH PS	Art. Nr.	Utv. gjenge metrisk	Rør Ø i mm	Arb. trykk BAR	Type	Pris / Stk
	2047970	M 16 X 1,5	8	500	KH 8 PS	X
	2047980	M 18 X 1,5	10	500	KH 10 PS	X
	2047990	M 20 X 1,5	12	500	KH 12 PS	X
	2048000	M 22 X 1,5	14	400	KH 14 PS	X
	2048010	M 24 X 1,5	16	400	KH 16 PS	X
	2048020	M 30 X 2	20	400	KH 20 PS	X
	2048030	M 36 X 2	25	315	KH 25 PS	X
	2048040	M 42 X 2	30	250	KH 30 PS	X
	2048050	M 52 X 2	38	250	KH 38 PS	X
2-veis tilslutning innv. BSP BKH	Art. Nr.	Innv. gjenge BSP	Arb. trykk BAR	Type	Pris / Stk	
	1334280	1/8"	500	BKH 18	394,00	
	1334290	1/4"	500	BKH 14	404,00	
	1334300	3/8"	500	BKH 38	428,00	
	1334310	1/2"	500	BKH 12	464,00	
	1334320	3/4"	350	BKH 34	776,00	
	1334330	1"	350	BKH 1	942,00	
	1403480	1.1/4"	350	BKH 114	1357,00	
	1403490	1 1/2"	350	BKH 112	1586,00	
	1403495	2"	320	BKH 2	3184,00	
3-veis tilslutning innv. BSP BKL	Art. Nr.	Innv. gjenge BSP	Arb. trykk BAR	Type	Pris / Stk	
	1735400	1/8"	400	BKL	X	
	1558170	1/4"	400	BKL	739,00	
	1334380	3/8"	400	BKL	750,00	
	1334390	1/2"	350	BKL	805,00	
	1648840	3/4"	160	BKL	1338,00	
	1735410	1"	160	BKL	1765,00	
Strupeventil DV	Art. Nr.	Dimensjon	Arb. trykk BAR	Type	Pris / Stk	
	DV0404	1/4"	350	DV	868,00	
	DV0606	3/8"	350	DV	965,00	
	DV0808	1/2"	350	DV	1116,00	
Strupe- og tilbake-slagsventil DRV	Art. Nr.	Dimensjon	Arb. trykk BAR	Type	Pris / Stk	
	DRV0404	1/4"	350	DRV	X	
	DRV0606	3/8"	350	DRV	X	
	DRV0808	1/2"	350	DRV	X	
X Pris og lev. tid på forespørsel						

Svivler

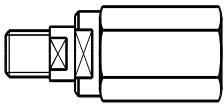
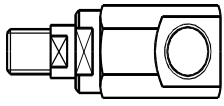
BSP svivel rett male/female	Art. Nr.	Gjenge 1	Gjenge 2	Pris / Stk
	7370404	1/4"	1/4"	225,00
	7370606	3/8"	3/8"	259,00
	7370808	1/2"	1/2"	303,00
	7371212	3/4"	3/4"	552,00
	7371616	1"	1"	763,00
BSP svivel 90° male/female	Art. Nr.	Gjenge 1	Gjenge 2	Pris / Stk
	7380404	1/4"	1/4"	X
	7380606	3/8"	3/8"	321,00
	7380808	1/2"	1/2"	335,00
	7381212	3/4"	3/4"	624,00
	7381616	1"	1"	759,00
X Pris og lev. tid på forespørsel				

Hydraulikkør og klammer

Gullkromatiserte og AISI 316 Rør

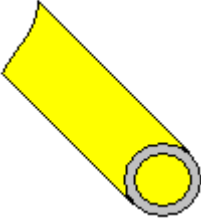
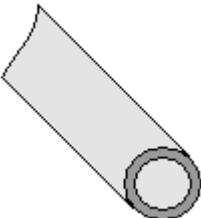
Stål St. 52,4 gull kromatisert	Art. Nr.	Rør Ø i mm og tykkelse	Arb. trykk BAR	Pris / M
	6X1GULL	6 X 1,0	577	66,50
	8X1,5GULL	8 X 1,5	649	75,00
	10X1,5GULL	10 X 1,5	550	77,50
	12X1,5GULL	12 X 1,5	458	79,00
	12X2GULL	12 X 2,0	611	101,00
	14X2GULL	14 X 2,0	523	110,00
	15X1,5GULL	15 X 1,5	280	105,00
	15X2GULL	15 X 2,0	489	106,00
	16X2GULL	16 X 2,0	475	118,00
	18X2GULL	18 X 2,0	407	128,00
	20X2GULL	20 X 2,0	400	130,00
	20X3GULL	20 X 3,0	550	186,00
	22X2GULL	22 X 2,0	333	145,00
	25X2GULL	25 X 2,0	293	164,00
	25X3GULL	25 X 3,0	440	199,00
	28X2GULL	28 X 2,0	215	183,00
	30X3GULL	30 X 3,0	366	307,00
	35X2GULL	35 X 2,0	209	250,00
	35X3GULL	35 X 3,0	314	349,00
	38X3GULL	38 X 3,0	289	367,00
38X4GULL	38 X 4,0	386	457,00	
42X3GULL	42 X 3,0	261	389,00	
Syrefast stål AISI 316 L	Art. Nr.	Rør Ø i mm og tykkelse	Arb. trykk BAR	Pris / M
	2047650	6 X 1,0	386	134,00
	2047660	8 X 1,0	290	159,00
	2047670	10 X 1,0	232	198,00
	2047680	10 X 1,5	377	231,00
	2047690	12 X 1,5	314	233,00
	2047700	12 X 2,0	435	315,00
	2047720	15 X 1,5	251	391,00
	2047740	16 X 2,0	326	416,00
	2047750	18 X 1,5	209	331,00
	2047770	20 X 2,0	261	369,00
	2047780	22 X 2,0	237	539,00
	2047790	25 X 2,0	208	605,00
	2047810	28 X 2,0	186	605,00
	2047830	30 X 4,0	348	X
	2047840	35 X 3,0	223	X
	2047845	38 X 3,0	206	1434,00
	2047860	42 X 3,0	186	1596,00
3 - 5 dager leverings tid på syrefaste rør				
X Pris og lev. tid på forespørsel				

Enkle rørklammer

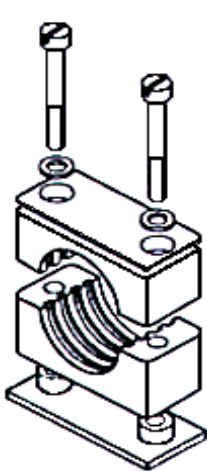
Rørklammer Polypropylene	Art. Nr.	Rør Ø i mm	Pris / Par
	RAP106	6	12,50
	RAP108	8	12,50
	RAP110	10	12,50
	RAP112	12	12,50
	RAP214	14	12,50
	RAP215	15	12,50
	RAP216	16	12,50
	RAP218	18	12,50
	RAP320	20	17,00
	RAP322	22	17,00
	RAP325	25	17,00
	RAP428	28	21,50
	RAP430	30	21,50
	RAP535	35	29,50
	RAP538	38	29,50
	RAP542	42	29,50
Dekkplate, galv	Art. Nr.	Rør Ø i mm	Pris / Stk
	DPA1	6 - 12	3,90
	DPA2	14 - 18	5,00
	DPA3	20 - 25	5,00
	DPA4	28 - 30	5,00
	DPA5	35 - 42	5,60
Sveiseplate, stål	Art. Nr.	Rør Ø i mm	Pris / Stk
	APKA1	6 - 12	15,00
	APKA2	14 - 18	17,00
	APKA3	20 - 25	19,00
	APKA4	28 - 30	17,00
	APKA5	35 - 42	17,00
Bolt, galv. stål	Art. Nr.	Rør Ø i mm	Pris / Stk
	SSLA0	6 - 12	5,00
	SSLA2	14 - 18	3,10
	SSLA3	20 - 25	3,10
	SSLA4	28 - 30	5,60
	SSLA5	35 - 42	10,00
Rørklammer komplett	Art. Nr.	Rør Ø i mm	Pris / Stk
	6030060	6	42,50
	6030080	8	42,50
	6030100	10	42,50
	6030120	12	42,50
	6032140	14	40,00
	6032150	15	44,00
	6032160	16	44,00
	6032180	18	44,00
	6032200	20	44,00
	6032220	22	50,00
	6032250	25	50,00
	6034280	28	53,50
	6034300	30	53,50
	6035350	35	70,00
	6035380	38	70,00
6035420	42	70,00	

Doble rørklammer

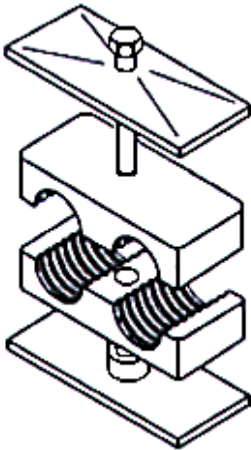
Rørklammer Polypropylene	Art. Nr.	Rør Ø i mm	Pris / Par
	RBP106	6	12,50
	RBP108	8	12,50
	RBP110	10	12,50
	RBP112	12	12,50
	RBP214	14	15,00
	RBP215	15	15,00
	RBP216	16	15,00
	RBP218	18	15,00
	RBP320	20	21,50
	RBP322	22	21,50
	RBP325	25	21,50
	RBP428	28	24,00
	RBP430	30	24,00
	RBP535	35	36,50
	RBP538	38	36,50
	RBP542	42	36,50
Dekkplate, galv	Art. Nr.	Rør Ø i mm	Pris / Stk
	DPB1	6 - 12	6,90
	DPB2	14 - 18	9,40
	DPB3	20 - 25	9,40
	DPB4	28 - 30	10,00
	DPB5	35 - 42	11,50
Sveiseplate, stål	Art. Nr.	Rør Ø i mm	Pris / Stk
	APB1	6 - 12	17,00
	APB2	14 - 18	21,50
	APB3	20 - 25	22,50
	APB4	28 - 30	24,00
	APB5	35 - 42	25,00
Bolt, galv. stål	Art. Nr.	Rør Ø i mm	Pris / Stk
	SSB1	6 - 12	5,00
	SSB2	14 - 18	10,00
	SSB3	20 - 25	11,50
	SSB4	28 - 30	12,50
	SSB5	35 - 42	12,50
Rørklammer komplett	Art. Nr.	Rør Ø i mm	Pris / Stk
	6021060	6	42,50
	6021080	8	42,50
	6021100	10	42,50
	6021120	12	42,50
	6022140	14	53,50
	6022150	15	53,50
	6022160	16	53,50
	6022180	18	53,50
	6023200	20	59,00
	6023220	22	59,00
	6023250	25	59,00
	6024280	28	66,50
	6024300	30	66,50
	6025350	35	85,00
	6025380	38	85,00
6025420	42	85,00	

Tilbehør - Spennremmer, spiraler, testkupper, manometre og plastplugger

Spennremmer

Nylon spennremmer	Art. Nr.	Lengde i mm	Pris / Stk
	1961250	500	52,00
	1961260	750	63,00
	1961270	1000	69,50

Beskyttelsesspiral

Beskyttelsesspiral	Art. Nr.	Ytterdia. mm	Innerdia mm	Spennvidde mm	Std. lengde mtr	Pris Kr/mtr
Flat PVC / Svart	SPIRAL1525SV	21	17	15 - 25	Min. 10	55,50
	SPIRAL1728SV	25	20	17 - 28	Min. 10	57,50
	SPIRAL2240SV	32	26	22 - 40	Min. 10	78,00
	SPIRAL4055SV	54	47	40 - 55	6	148,00
	SPIRAL5570SV	75	66	55 - 70	6	219,00
	SPIRAL80100SV	110	97	80 - 100	6	305,00

Pyrojacket / Pyrosil

Flammebestandig beskyttelsesslange	Art. Nr.	Innv. Ø i mm	Tykkelse i mm	Pris / Kr mtr.
Innvendig materiale : Glassfiber Utvendig materiale : Rød silikon Temp. område : - 65 C til + 250 C Temporært (max 15 min.) + 1500 C Bruksområde: Brukes som beskyttelse på slanger og kabler mot brann, varme, metallsprut, slipegnister osv. Reduserer også varmetap ved transport av hete medier.	PJ8	13	4	440,00
	PJ10	16	4	484,00
	PJ12	19	4	540,00
	PJ14	22	4	641,00
	PJ16	25	4	727,00
	PJ18	28	4	816,00
	PJ20	31,75	4	860,00
	PJ22	35	4	863,00
	PJ24	38	4	882,00
	PJ28	44,5	4	1141,00
	PJ32	50,8	4	1293,00
	PJ36	57	4	1500,00
	X Pris og lev. tid på forespørsel			
Pyrosil tape	Art. Nr.	Bredde i mm	Lengde pr. rull i mtr	Pris kr./ rull
Bruksområde: Forsegling av endene på Pyrojacket	PST16	25,4	11	1206,00

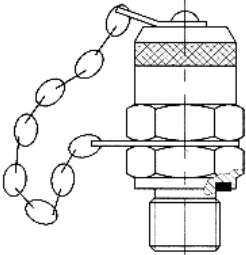
Testkupper	Art. Nr.	Benevnelse	Dimensjon	Pris / Stk
	83010002	M 16 X 2	1/8" BSP	402,00
	83010004	M 16 X 2	1/4" BSP	402,00
	83010006	M 16 X 2	3/8" BSP	402,00
	83010007	M 16 X 2	UNF 7/16"	416,00
	83010009	M 16 X 2	UNF 9/16"	X
	83013010	M 16 X 2	M10 X 1,0	X
	83013011	M 16 X 2	M10 X 1,25	X
	83013012	M 16 X 2	M12 X 1,5	432,00
	83013014	M 16 X 2	M14 X 1,5	X
	83013016	M 16 X 2	M16 X 1,5	X
	83018002	M 16 X 2	NPT 1/8"	417,00
	83018004	M 16 X 2	NPT 1/4"	417,00
	83018006	M 16 X 2	NPT 3/8"	440,00

Manometer

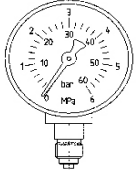
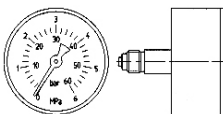
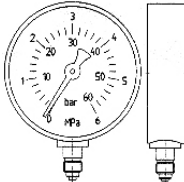
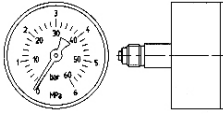
Væskefylt manometer 63 mm, anslutning 1/4" under	Art. Nr.	Trykkområde	Dimensjon	Pris / Stk
 <p>Tilkobling i messing. Hus i stål!</p>	83600007	0 - 70 BAR	1/4" BSP	409,00
	83600014	0 - 140 BAR	1/4" BSP	409,00
	83600021	0 - 210 BAR	1/4" BSP	409,00
	83600028	0 - 280 BAR	1/4" BSP	409,00
	83600041	0 - 410 BAR	1/4" BSP	409,00
	83600060	0 - 600 BAR	1/4" BSP	566,00
Væskefylt manometer 63 mm, anslutning 1/4" bak	Art. Nr.	Trykkområde	Dimensjon	Pris / Stk
 <p>Tilkobling i messing. Hus i AISI 304</p>	83600201	0 - 10 BAR	1/4" BSP	574,00
	83600202	0 - 16 BAR	1/4" BSP	574,00
	83600204	0 - 40 BAR	1/4" BSP	574,00
	83600206	0 - 60 BAR	1/4" BSP	574,00
	83600210	0 - 100 BAR	1/4" BSP	574,00
	83600216	0 - 160 BAR	1/4" BSP	574,00
	83600225	0 - 250 BAR	1/4" BSP	574,00
	83600240	0 - 400 BAR	1/4" BSP	574,00
83600260	0 - 600 BAR	1/4" BSP	574,00	
Væskefylt manometer 100 mm, anslutning 1/2" under	Art. Nr.	Trykkområde	Dimensjon	Pris / Stk
 <p>Tilkobling i messing. Hus i AISI 304</p>	836004001	0 - 1 BAR	1/2" BSP	1943,00
	836004002	0 - 1,6 BAR	1/2" BSP	1943,00
	836004003	0 - 2,5 BAR	1/2" BSP	1943,00
	836004004	0 - 4 BAR	1/2" BSP	1943,00
	836004006	0 - 6 BAR	1/2" BSP	1943,00
	83600401	0 - 10 BAR	1/2" BSP	1943,00
	83600402	0 - 16 BAR	1/2" BSP	1943,00
	83600403	0 - 25 BAR	1/2" BSP	1943,00
83600404	0 - 40 BAR	1/2" BSP	1943,00	
Væskefylt manometer 100 mm, anslutning 1/2" bak	Art. Nr.	Trykkområde	Dimensjon	Pris / Stk
 <p>Tilkobling /indre deler i AISI 316.</p>	83600301	0 - 10 BAR	1/2" BSP	2482,00
	83600302	0 - 16 BAR	1/2" BSP	2482,00
	83600304	0 - 40 BAR	1/2" BSP	2482,00
	83600306	0 - 60 BAR	1/2" BSP	2482,00
	83600310	0 - 100 BAR	1/2" BSP	2482,00
	83600316	0 - 160 BAR	1/2" BSP	2482,00
	83600325	0 - 250 BAR	1/2" BSP	2482,00
	83600340	0 - 400 BAR	1/2" BSP	2482,00
	83600360	0 - 600 BAR	1/2" BSP	2482,00

Plastplugg - Konisk, rød

Plastplugg - Konisk Rød	Art. Nr.	Utvendig dia.		Innvendig dia.		Forp/kv.	Pris Kr/Stk
		Min. mm	Max. mm	Min. mm	Max. mm		
	30070	7,7	8,8	6,0	7,0	1000P	1,30
	30080	8,2	9,4	6,6	7,8	1000P	1,30
	30090	9,2	10,6	7,8	9,1	1000P	1,30
	30110	10,8	12,6	9,2	10,6	1000P	1,40
	30120	11,6	13,0	10,0	11,5	1000P	1,50
	30130	12,4	13,9	10,8	12,5	1000P	1,40
	30140	13,0	14,2	11,5	13,0	1000P	1,50
	30150	14,1	15,9	12,8	14,3	1000P	1,40
	30170	15,4	17,2	13,9	15,7	1000P	1,40
	30180	17,0	19,0	15,5	17,5	1000P	1,90
	30190	18,0	20,2	16,3	19,0	500P	1,90
	30201	19,4	21,3	17,6	19,8	500P	1,90
	30210	20,3	22,3	19,0	21,0	500P	1,90
	30230	21,5	23,5	20,0	23,4	500P	1,90
	30230	22,4	25,3	20,2	23,4	500P	1,90
	30240	24,0	25,7	22,5	24,2	500P	2,50
	30260	26,3	27,9	25,7	27,2	500P	2,50
	30270	27,4	28,7	25,3	26,9	250P	3,00
	30290	29,4	31,8	27,9	30,3	250P	3,00
	30310	33,2	35,0	32,3	34,5	250P	3,10
	30320	34,7	37,6	33,0	36,2	250P	2,50
	30330	38,0	40,4	36,4	39,0	250P	3,10
	30360	41,5	43,9	40,0	42,4	250P	3,10
	30390	47,2	49,7	45,7	48,1	1200 ^e	4,00
	30400	49,1	51,5	47,6	51,0	1200 ^e	4,00
	30410	51,6	54,4	50,1	52,2	1200 ^e	4,00
	30420	53,4	56,8	53,0	55,5	1000 ^e	4,00
	30430	55,0	57,5	54,0	56,5	1000 ^e	4,00
30440	59,5	62,4	58,5	62,5	1000 ^e	4,50	
30450	61,0	64,0	60,0	63,5	800 ^e	4,50	
30460	63,5	66,2	62,5	65,0	800 ^e	5,50	
30480	71,0	73,7	69,0	71,8	500 ^e	6,50	
p = poser e = esker							
X Pris og lev. tid på forespørsel							

Presskupper og hylser, AISI 316

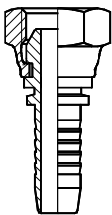
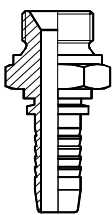
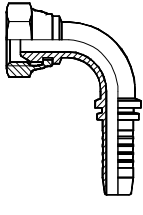
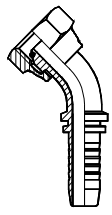
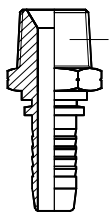
BSP female (AISI 316)	Art. Nr.	Gjenge-dim.	Slange-dim.	Pris / Stk
	6010404	1/4"	1/4"	246,00
	6010606	3/8"	3/8"	272,00
	6010808	1/2"	1/2"	308,00
	6011010	5/8"	5/8"	437,00
	6011212	3/4"	3/4"	461,00
	6011616	1"	1"	647,00
	6012020	1 1/4"	1 1/4"	1107,00
	6012424	1 1/2"	1 1/2"	1460,00
	6013232	2"	2"	1970,00
BSP male (AISI 316)	Art. Nr.	Gjenge-dim.	Slange-dim.	Pris / Stk
	6020404	1/4"	1/4"	260,00
	6020606	3/8"	3/8"	260,00
	6020808	1/2"	1/2"	285,00
	6021010	5/8"	5/8"	X
	6021212	3/4"	3/4"	467,00
	6021616	1"	1"	683,00
	6022020	1 1/4"	1 1/4"	1066,00
	6022424	1 1/2"	1 1/2"	1338,00
	6023232	2"	2"	2544,00
BSP female 90° (AISI 316)	Art. Nr.	Gjenge-dim.	Slange-dim.	Pris / Stk
	6030404	1/4"	1/4"	494,00
	6030606	3/8"	3/8"	524,00
	6030808	1/2"	1/2"	612,00
	6031010	5/8"	5/8"	X
	6031212	3/4"	3/4"	856,00
	6031616	1"	1"	1143,00
	6032020	1 1/4"	1 1/4"	1688,00
	6032424	1 1/2"	1 1/2"	X
	6033232	2"	2"	5699,00
BSP female 45° (AISI 316)	Art. Nr.	Gjenge-dim.	Slange-dim.	Pris / Stk
	6040404	1/4"	1/4"	557,00
	6040606	3/8"	3/8"	598,00
	6040808	1/2"	1/2"	643,00
	6041010	5/8"	5/8"	948,00
	6041212	3/4"	3/4"	948,00
	6041616	1"	1"	1192,00
	6042020	1 1/4"	1 1/4"	1688,00
	6042424	1 1/2"	1 1/2"	2879,00
	6043232	2"	2"	5335,00
NPT male (AISI 316)	Art. Nr.	Gjenge-dim.	Slange-dim.	Pris / Stk
	6110404	1/4"	1/4"	260,00
	6110606	3/8"	3/8"	304,00
	6110808	1/2"	1/2"	339,00
	6111010	5/8"	5/8"	X
	6111212	3/4"	3/4"	486,00
	6111616	1"	1"	610,00
	6112020	1 1/4"	1 1/4"	896,00
	6112424	1 1/2"	1 1/2"	1255,00
	6113232	2"	2"	2374,00

X Pris og lev. tid på forespørgsel

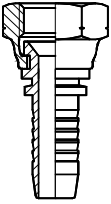
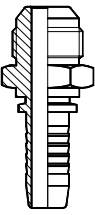
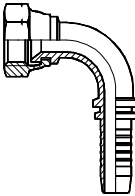
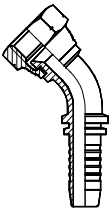
JIC female AISI 316	Art. Nr.	Gjenge-dim.	Slange-dim.	Pris / Stk
	6130704	7/16"-20	1/4"	296,00
	6130804	1/2"-20	1/4"	296,00
	6130904	9/16"-18	1/4"	296,00
	6130906	9/16"-18	3/8"	296,00
	6131206	3/4".16	3/8"	330,00
	6131208	3/4"-16	1/2"	330,00
	6131408	7/8"-14	1/2"	365,00
	6131410	7/8"-14	5/8"	527,00
	6131712	1.1/16"-12	3/4"	527,00
	6132116	1.5/16"-12	1"	652,00
	6132620	1.5/8"-12	1.1/4"	1086,00
	6133024	1.7/8"-12	1.1/2"	1669,00
	JIC male AISI 316	Art. Nr.	Gjenge-dim.	Slange-dim.
	6140704	7/16"-20	1/4"	261,00
	6140804	1/2"-20	1/4"	261,00
	6140904	9/16"-18	1/4"	261,00
	6140906	9/16"-18	3/8"	270,00
	6141206	3/4".16	3/8"	298,00
	6141208	3/4"-16	1/2"	342,00
	6141408	7/8"-14	1/2"	342,00
	6141410	7/8"-14	5/8"	387,00
	6141712	1.1/16"-12	3/4"	523,00
	6142116	1.5/16"-12	1"	703,00
	6142620	1.5/8"-12	1.1/4"	1242,00
	6143024	1.7/8"-12	1.1/2"	1685,00
	JIC female 90° AISI 316	Art. Nr.	Gjenge-dim.	Slange-dim.
	6160704	7/16"-20	1/4"	607,00
	6160804	1/2"-20	1/4"	572,00
	6160904	9/16"-18	1/4"	589,00
	6160906	9/16"-18	3/8"	626,00
	6161206	3/4".16	3/8"	626,00
	6161208	3/4"-16	1/2"	626,00
	6161408	7/8"-14	1/2"	658,00
	6161410	7/8"-14	5/8"	761,00
	6161712	1.1/16"-12	3/4"	895,00
	6162116	1.5/16"-12	1"	1167,00
	6162620	1.5/8"-12	1.1/4"	X
	6163024	1.7/8"-12	1.1/2"	X
	JIC female 45° AISI 316	Art. Nr.	Gjenge-dim.	Slange-dim.
	6170704	7/16"-20	1/4"	609,00
	6170804	1/2"-20	1/4"	580,00
	6170904	9/16"-18	1/4"	598,00
	6170906	9/16"-18	3/8"	634,00
	6171206	3/4".16	3/8"	634,00
	6171208	3/4"-16	1/2"	635,00
	6171408	7/8"-14	1/2"	661,00
	6171410	7/8"-14	5/8"	765,00
	6171712	1.1/16"-12	3/4"	915,00
	6172116	1.5/16"-12	1"	1178,00
	6172620	1.5/8"-12	1.1/4"	X
	6173024	1.7/8"-12	1.1/2"	X

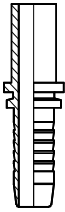
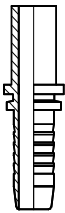
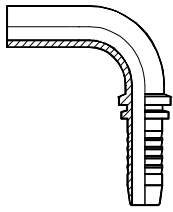
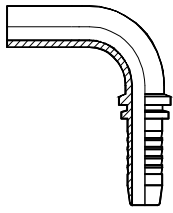
Rørstuss rett lett serie AISI 316	Art. Nr.	Rør-dim.	Slange-dim.	Pris / Stk
	6390604	6 mm	1/4"	168,00
	6390804	8 mm	1/4"	168,00
	6391004	10 mm	1/4"	X
	6391006	10 mm	3/8"	168,00
	6391206	12 mm	3/8"	168,00
	6391208	12 mm	1/2"	238,00
	6391508	15 mm	1/2"	238,00
	6391808	18 mm	1/2"	243,00
	6392212	22 mm	3/4"	243,00
	6392816	28 mm	1"	454,00
6393520	35 mm	1.1/4"	810,00	
<hr/>				
Rørstuss rett sterk serie AISI 316	Art. Nr.	Rør-dim.	Slange-dim.	Pris / Stk
	6401406	14 mm	3/8"	176,00
	6401608	16 mm	1/2"	238,00
	6402010	20 mm	5/8"	312,00
	6402012	20 mm	3/4"	274,00
	6402512	25 mm	3/4"	333,00
	6402516	25 mm	1"	408,00
	6403016	30 mm	1"	731,00
<hr/>				
Rørstuss 90° lett serie AISI 316	Art. Nr.	Rør-dim.	Slange-dim.	Pris / Stk
	6260604	6 mm	1/4"	524,00
	6260804	8 mm	1/4"	535,00
	6261004	10 mm	1/4"	X
	6261006	10 mm	3/8"	546,00
	6261206	12 mm	3/8"	546,00
	6261208	12 mm	1/2"	814,00
	6261508	15 mm	1/2"	577,00
	6261808	18 mm	1/2"	595,00
	6262212	22 mm	3/4"	775,00
	6262816	28 mm	1"	
6263520	35 mm	1.1/4"		
<hr/>				
Rørstuss 90° sterk serie AISI 316	Art. Nr.	Rør-dim.	Slange-dim.	Pris / Stk
	6271406	14 mm	3/8"	565,00
	6271608	16 mm	1/2"	565,00
	6272010	20 mm	5/8"	794,00
	6272012	20 mm	3/4"	735,00
	6272512	25 mm	3/4"	799,00
	6272516	25 mm	1"	X
	6273016	30 mm	1"	X

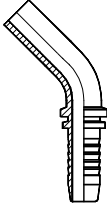
Rørstuss 45° lett serie AISI 316	Art. Nr.	Rør-dim.	Slange-dim.	Pris / Stk
	6280604	6 mm	1/4"	557,00
	6280804	8 mm	1/4"	607,00
	6281004	10 mm	1/4"	X
	6281006	10 mm	3/8"	500,00
	6281206	12 mm	3/8"	500,00
	6281208	12 mm	1/2"	X
	6281508	15 mm	1/2"	570,00
	6281808	18 mm	1/2"	X
	6282212	22 mm	3/4"	733,00
	6282816	28 mm	1"	X
6283520	35 mm	1.1/4"	X	

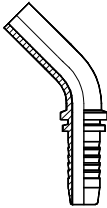
Rørstuss 45° sterk serie AISI 316	Art. Nr.	Rør-dim.	Slange-dim.	Pris / Stk
	6291406	14 mm	3/8"	572,00
	6291608	16 mm	1/2"	572,00
	6292010	20 mm	5/8"	789,00
	6292012	20 mm	3/4"	727,00
	6292512	25 mm	3/4"	801,00
	6292516	25 mm	1"	X
	6293016	30 mm	1"	X

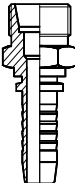
Snittring male lett serie, AISI 316	Art. Nr.	Gjenge-dim.	Slange-dim.	Pris / Stk
	6201404	M14 x 1,5-8	1/4"	287,00
	6201604	M16 x 1,5-10	1/4"	301,00
	6201806	M18 x 1,5-12	3/8"	320,00
	6202208	M22 x 1,5-15	1/2"	355,00
	6202608	M26 x 1,5-18	1/2"	406,00
	6202610	M26 x 1,5-18	5/8"	512,00
	6203012	M30 x 2-22	3/4"	534,00

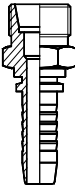
Snittring male sterk serie, AISI 316	Art. Nr.	Gjenge-dim.	Slange-dim.	Pris / Stk
	6231404	M14 x 1,5-8	1/4"	X
	6231604	M16 x 1,5-8	1/4"	382,00
	6231806	M18 x 1,5-10	3/8"	416,00
	6232408	M24 x 1,5-16	1/2"	540,00
	6233612	M36 x 2-25	3/4"	828,00
	6233616	M36 x 2-25	1"	905,00
	6234216	M40 x 2-30	1"	1031,00

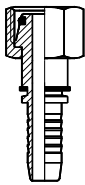
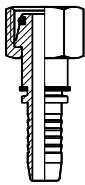
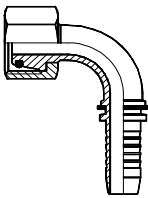
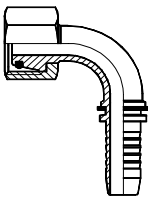
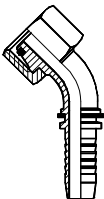
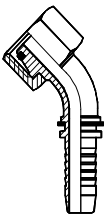
DKOL rett, AISI 316	Art. Nr.	Gjenge-dim.	Slange-dim.	Pris / Stk
	6760804	M14 x 1,5-8	1/4"	312,00
	6761206	M18 x 1,5-12	3/8"	306,00
	6761508	M22 x 1,5-15	1/2"	372,00
	6761810	M26 x 1,5-18	5/8"	437,00
	6762212	M30 x 2-22	3/4"	610,00
	6762816	M36 x 2-28	1"	692,00
DKOS rett, AISI 316	Art. Nr.	Gjenge-dim.	Slange-dim.	Pris / Stk
	6730804	M16 x 1,5-8	1/4"	339,00
	6731004	M18 x 1,5-10	1/4"	344,00
	6731406	M22 x 1,5-14	3/8"	380,00
	6731608	M24 x 1,5-16	1/2"	458,00
	6732512	M36 x 2-25	3/4"	796,00
	6733016	M42 x 2-30	1"	951,00
DKOL 90°, AISI 316	Art. Nr.	Gjenge-dim.	Slange-dim.	Pris / Stk
	6770804	M14 x 1,5-8	1/4"	620,00
	6771206	M18 x 1,5-12	3/8"	671,00
	6771508	M22 x 1,5-15	1/2"	678,00
	6771810	M26 x 1,5-18	5/8"	858,00
	6772212	M30 x 2-22	3/4"	1000,00
	6772816	M36 x 2-28	1"	1456,00
DKOS 90°, AISI 316	Art. Nr.	Gjenge-dim.	Slange-dim.	Pris / Stk
	6740804	M16 x 1,5-8	1/4"	610,00
	6741004	M18 x 1,5-10	1/4"	610,00
	6741406	M22 x 1,5-14	3/8"	744,00
	6741608	M24 x 1,5-16	1/2"	744,00
	6742512	M36 x 2-25	3/4"	1148,00
	6743016	M42 x 2-30	1"	1567,00
DKOL 45°, AISI 316	Art. Nr.	Gjenge-dim.	Slange-dim.	Pris / Stk
	6780804	M14 x 1,5-8	1/4"	X
	6781206	M18 x 1,5-12	3/8"	X
	6781508	M22 x 1,5-15	1/2"	X
	6781810	M26 x 1,5-18	5/8"	X
	6782212	M30 x 2-22	3/4"	X
	6782816	M36 x 2-28	1"	X
DKOS 45°, AISI 316	Art. Nr.	Gjenge-dim.	Slange-dim.	Pris / Stk
	6750804	M16 x 1,5-8	1/4"	X
	6751004	M18 x 1,5-10	1/4"	X
	6751406	M22 x 1,5-14	3/8"	X
	6751608	M24 x 1,5-16	1/2"	X
	6752512	M36 x 2-25	3/4"	X
	6753016	M42 x 2-30	1"	X

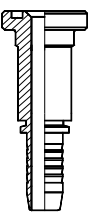
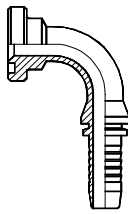
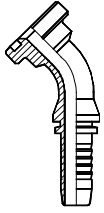
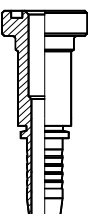
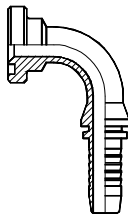
SAE 3000 rett, AISI 316	Art. Nr.	Flensemål mm	Slange-dim.	Pris / Stk
	6431212	38,1	3/4"	1040,00
	6431616	44,4	1"	1198,00
	6432020	50,8	1.1/4"	1845,00
	6432424	60,3	1.1/2"	2213,00
	6433232	71,4	2"	4040,00
SAE 3000 90°, AISI 316	Art. Nr.	Flensemål mm	Slange-dim.	Pris / Stk
	6441212	38,1	3/4"	1611,00
	6441616	44,4	1"	2259,00
	6442020	50,8	1.1/4"	X
	6442424	60,3	1.1/2"	X
	6443232	71,4	2"	X
SAE 3000 45°, AISI 316	Art. Nr.	Flensemål mm	Slange-dim.	Pris / Stk
	6481212	38,1	3/4"	X
	6481616	44,4	1"	X
	6482020	50,8	1.1/4"	X
	6482424	60,3	1.1/2"	X
	6483232	71,4	2"	X
Begrenset lagerhold i AISI 316.				
SAE 6000 rett, AISI 316	Art. Nr.	Flensemål mm	Slange-dim.	Pris / Stk
	6531212	41,4	3/4"	1176,00
	6531616	47,8	1"	1353,00
	6532020	54,1	1.1/4"	X
Begrenset lagerhold i AISI 316.				
SAE 6000 90°, AISI 316	Art. Nr.	Flensemål mm	Slange-dim.	Pris / Stk
	6541212	41,4	3/4"	X
	6541616	47,8	1"	X
	6542020	54,1	1.1/4"	X
Begrenset lagerhold i AISI 316.				

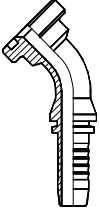
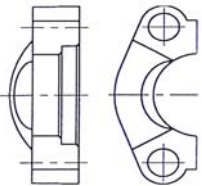
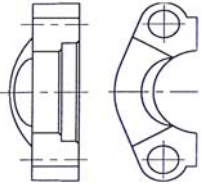
SAE 6000 45°, AISI 316	Art. Nr.	Flensemål mm	Slange-dim.	Pris / Stk
	6581212	41,4	3/4"	X
	6581616	47,8	1"	X
	6582020	54,1	1.1/4"	X
	Begrenset lagerhold i AISI 316.			
SAE 3000 flense- halvdeler (par), AISI 316	Art. Nr.	Flensemål mm	Slange-dim.	Pris / Par
	69430808	30,2		X
	69431212	38,1		X
	69431616	44,4		X
	69432020	50,8		X
	69432424	60,3		X
	69433232	71,4		X
Begrenset lagerhold i AISI 316. Leveringstid 2 - 4 dager				
SAE 6000 flense- halvdeler (par), AISI 316	Art. Nr.	Flensemål mm	Slange-dim.	Pris / Par
	69440808	31,8		X
	69441212	41,4		X
	69441616	47,8		X
	69442020	54,1		X
	69442424	63,5		X
	69443232	79,5		X
Begrenset lagerhold i AISI 316. Leveringstid 2 - 4 dager				
X Pris og lev. tid på forespørsel				

Presshylser AISI 316

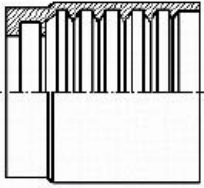
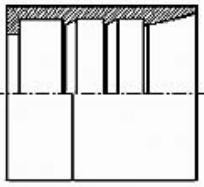
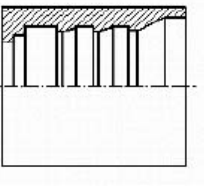
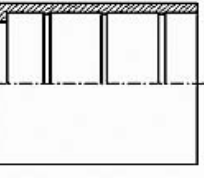
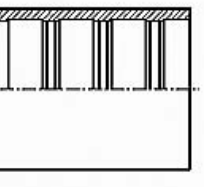
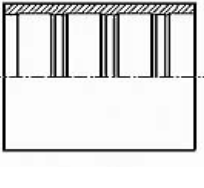
690	Art. Nr.	Til slange typee	Slange-dim.	Pris / Stk
	6900404	R1AT / EN853 1SN	1/4"	124,00
	6900606		3/8"	136,00
	6900808	R2AT/EN853 2SN	1/2"	184,00
	6901010	EN857 SC	5/8"	228,00
	6901212	"non skive"	3/4"	320,00
	6901616		1"	445,00
	6902020		1.1/4"	775,00
	6902424		1.1/2"	1082,00
6903232		2"		
681	Art. Nr.	Til slange type	Slange-dim.	Pris / Stk
	6810606	2-lag TrelJet TJ 580/560 R1AT/EN853 1SN "skive"	3/8"	249,00
682	Art. Nr.	Til slange type	Slange-dim.	Pris / Stk
	6820404	R2AT / EN853 2SN	1/4"	158,00
	6820606	"skive"	3/8"	170,00
	6820808		1/2"	191,00
	6821010		5/8"	252,00
	6821212		3/4"	328,00
	6821616		1"	474,00
	6822020		1.1/4"	798,00
	6822424		1.1/2"	1089,00
6823232		2"	1597,00	
699 Termoplast	Art. Nr.	Til slange type	Slange-dim.	Pris / Stk
	6990404	R7 / R8	1/4"	196,00
	6990606	R7 / R8	3/8"	213,00
	6990808	R7 / R8	1/2"	242,00
	6991212	R8	3/4"	646,00
	6991616	R8	1"	949,00
GP PTFE	Art. Nr.	Til slange type	Slange-dim.	Pris / Stk
	GP0404SS	Teflonslange	1/4"	156,00
	GP0606SS	GP med stålfletting	3/8"	163,00
	GP0808SS		1/2"	177,00
	GP1212SS		3/4"	238,00
	GP1616SS		1"	396,00
EB PTFE	Art. Nr.	Til slange type	Slange-dim.	Pris / Stk
	EB0808SS	Bølgeteflonslange	1/2"	X
	EB1212SS	EB	3/4"	X
	EB1616SS		1"	846,00

Begrenset lagerhold i AISI 316. Leveringstid 2 - 4 dager

Ansatter/Adaptors BSP/NPT (BS 5200), AISI 316

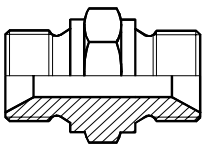
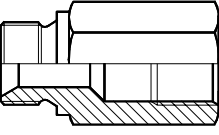
BSP/BSP male/male, AISI 316	Art. Nr.	Gjenge 1	Gjenge 2	Pris / Stk
 <p>G1 G2</p>	7020404316	1/4"	1/4"	127,00
	7020406316	1/4"	3/8"	218,00
	7020408316	1/4"	1/2"	307,00
	7020606316	3/8"	3/8"	152,00
	7020608316	3/8"	1/2"	307,00
	7020612316	3/8"	3/4"	442,00
	7020808316	1/2"	1/2"	226,00
	7020812316	1/2"	3/4"	384,00
	7020816316	1/2"	1"	526,00
	7021010316	5/8"	5/8"	X
	7021012316	5/8"	3/4"	X
	7021212316	3/4"	3/4"	328,00
	7021216316	3/4"	1"	539,00
	7021220316	3/4"	1.1/4"	951,00
	7021616316	1"	1"	522,00
	7021620316	1"	1.1/4"	876,00
	7021624316	1"	1.1/2"	X
	7022020316	1.1/4"	1.1/4"	814,00
	7022024316	1.1/4"	1.1/2"	X
	7022424316	1.1/2"	1.1/2"	1007,00
	7022432316	1.1/2"	2"	1754,00
7023232316	2"	2"	X	
BSP/BSP male female fast, AISI 316	Art. Nr.	Gjenge 1	Gjenge 2	Pris / Stk
 <p>G1 G2</p>	7050404316	1/4"	1/4"	200,00
	7050406316	1/4"	3/8"	267,00
	7050606316	3/8"	3/8"	267,00
	7050608316	3/8"	1/2"	321,00
	7050806316	1/2"	3/8"	321,00
	7050808316	1/2"	1/2"	321,00
	7050812316	1/2"	3/4"	458,00
	7051010316	5/8"	5/8"	345,00
	7051012316	5/8"	3/4"	408,00
	7051212316	3/4"	3/4"	497,00
	7051216316	3/4"	1"	687,00
	7051616316	1"	1"	574,00
	7051620316	1"	1.1/4"	1068,00
	7052020316	1.1/4"	1.1/4"	1068,00
	7052024316	1.1/4"	1.1/2"	1046,00
	7052424316	1.1/2"	1.1/2"	1092,00
	7052432316	1.1/2"	2"	1696,00
	7053232316	2"	2"	1696,00

Begrenset lagerhold i AISI 316.

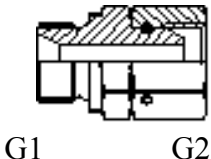
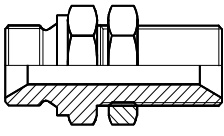
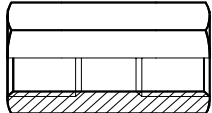
BSP/BSP male/fem. fast/svivel, AISI 316	Art. Nr.	Gjenge 1	Gjenge 2	Pris / Stk
 <p>G1 G2</p>	7080404316	1/4"	1/4"	256,00
	7080406316	1/4"	3/8"	239,00
	7080606316	3/8"	3/8"	256,00
	7080608316	3/8"	1/2"	261,00
	7080806316	1/2"	3/8"	263,00
	7080808316	1/2"	1/2"	293,00
	7080812316	1/2"	3/4"	480,00
	7081010316	5/8"	5/8"	369,00
	7081012316	5/8"	3/4"	482,00
	7081212316	3/4"	3/4"	511,00
	7081616316	1"	1"	740,00
	7082020316	1.1/4"	1.1/4"	1124,00
	7082424316	1.1/2"	1.1/2"	1422,00
	7083232316	2"	2"	2773,00
BSP/BSP male/male skottgjennomgang, AISI 316	Art. Nr.	Gjenge 1	Gjenge 2	Pris / Stk
	7090404316	1/4"	1/4"	458,00
	7090606316	3/8"	3/8"	497,00
	7090808316	1/2"	1/2"	534,00
	7091212316	3/4"	3/4"	524,00
	7091616316	1"	1"	763,00
	7092020316	1.1/4"	1.1/4"	1264,00
	7092424316	1.1/2"	1.1/2"	1526,00
	7093232316	2"	2"	2592,00
BSP/BSP fast muffe female/female, AISI 316	Art. Nr.	Gjenge 1	Gjenge 2	Pris / Stk
 <p>G1 G2</p>	7110404316	1/4"	1/4"	228,00
	7110406316	1/4"	3/8"	242,00
	7110606316	3/8"	3/8"	215,00
	7110608316	3/8"	1/2"	289,00
	7110808316	1/2"	1/2"	268,00
	7111212316	3/4"	3/4"	366,00
	7111616316	1"	1"	534,00
	7112020316	1.1/4"	1.1/4"	1043,00
	7112424316	1.1/2"	1.1/2"	1208,00
	7112432316	1.1/2"	2"	2202,00
	7113232316	2"	2"	2673,00
Begrenset lagerhold i AISI 316.				

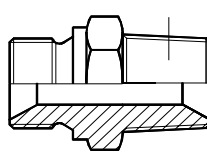
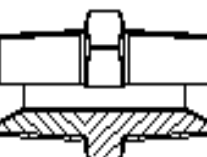
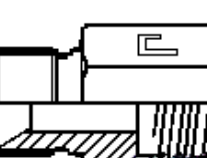
BSP/NPT male/male, AISI 316	Art. Nr.	Gjenge 1	Gjenge 2	Pris / Stk	
 G1 G2	7220404316	1/4"	1/4"	203,00	
	7220406316	1/4"	3/8"	223,00	
	7220606316	3/8"	3/8"	234,00	
	7220608316	3/8"	1/2"	269,00	
	7220806316	1/2"	3/8"	240,00	
	7220808316	1/2"	1/2"	267,00	
	7220812316	1/2"	3/4"	318,00	
	7221212316	3/4"	3/4"	384,00	
	7221216316	3/4"	1"	552,00	
	7221612316	1"	3/4"	542,00	
	7221616316	1"	1"	595,00	
	7221620316	1"	1.1/4"	784,00	
	7222016316	1.1/4"	1"	805,00	
	7222020316	1.1/4"	1.1/4"	744,00	
	7222024316	1.1/4"	1.1/2"	935,00	
	7222420316	1.1/2"	1.1/4"	1082,00	
	7222424316	1.1/2"	1.1/2"	1289,00	
	7222432316	1.1/2"	2"	1913,00	
	7223232316	2"	2"	1913,00	
	NPT/NPT male/male, AISI 316	Art. Nr.	Gjenge 1	Gjenge 2	Pris / Stk
	7210404316	1/4"	1/4"	210,00	
	7210406316	1/4"	3/8"	210,00	
	7210606316	3/8"	3/8"	210,00	
	7210608316	3/8"	1/2"	254,00	
	7210808316	1/2"	1/2"	304,00	
	7211212316	3/4"	3/4"	362,00	
	7211216316	3/4"	1"	508,00	
	7211616316	1"	1"	590,00	
	7211620316	1"	1.1/4"	722,00	
	7212020316	1.1/4"	1.1/4"	722,00	
	7212024316	1.1/4"	1.1/2"	1047,00	
	7212424316	1.1/2"	1.1/2"	1047,00	
	7212432316	1.1/2"	2"	1682,00	
	7213232316	2"	2"	1682,00	
	NPT/NPT male / female fast, AISI 316	Art. Nr.	Gjenge 1	Gjenge 2	Pris / Stk
		7250404316	1/4"	1/4"	221,00
7250406316		1/4"	3/8"	258,00	
7250606316		3/8"	3/8"	258,00	
7250608316		3/8"	1/2"	314,00	
7250806316		1/2"	3/8"	287,00	
7250808316		1/2"	1/2"	317,00	
7250812316		1/2"	3/4"	515,00	
7251212316		3/4"	3/4"	515,00	
7251216316		3/4"	1"	730,00	
7251612316		1"	3/4"	615,00	
7251616316		1"	1"	730,00	
7251620316		1"	1.1/4"	1064,00	
7252016316		1.1/4"	1"	920,00	
7252020316		1.1/4"	1.1/4"	1063,00	
7252024316		1.1/4"	1.1/2"	1371,00	
7252420316		1.1/2"	1.1/4"	1296,00	
7252424316		1.1/2"	1.1/2"	1388,00	
7252432316		1.1/2"	2"	2622,00	
7253232316		2"	2"	2622,00	
Begrenset lagerhold i AISI 316.					

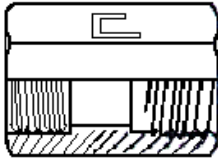
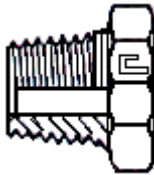
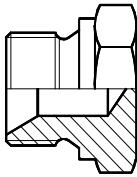
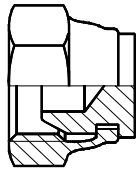
NPT/NPT fast muffe female/female, AISI 316	Art. Nr.	Gjenge 1	Gjenge 2	Pris / Stk
	7200404316	1/4"	1/4"	258,00
	7200406316	1/4"	3/8"	245,00
	7200606316	3/8"	3/8"	250,00
	7200608316	3/8"	1/2"	283,00
	7200808316	1/2"	1/2"	285,00
	7201212316	3/4"	3/4"	502,00
	7201216316	3/4"	1"	621,00
	7201616316	1"	1"	654,00
	7201620316	1"	1.1/4"	976,00
	7202020316	1.1/4"	1.1/4"	983,00
	7202024316	1.1/4"	1.1/2"	1294,00
	7202424316	1.1/2"	1.1/2"	1358,00
	7202432316	1.1/2"	2"	2520,00
	7203232316	2"	2"	2520,00
NPT plugg, AISI 316	Art. Nr.	Gjenge 1	Gjenge 2	Pris / Stk
	7910004316	1/4"	1/4"	110,00
	7910006316	3/8"	3/8"	133,00
	7910008316	1/2"	1/2"	155,00
	7910012316	3/4"	3/4"	221,00
	7910016316	1"	1"	322,00
	7910020316	1.1/4"	1.1/4"	537,00
	7910024316	1.1/2"	1.1/2"	729,00
	7910032316	2"	2"	1014,00
BSP male plugg, AISI 316	Art. Nr.	Gjenge 1	Pris / Stk	
	7810004316	1/4"	122,00	
	7810006316	3/8"	130,00	
	7810008316	1/2"	180,00	
	7810012316	3/4"	222,00	
	7810016316	1"	322,00	
	7810020316	1.1/4"	583,00	
	7810024316	1.1/2"	X	
	7813232316	2"	X	
BSP female hette, AISI 316	Art. Nr.	Gjenge 1	Pris / Stk	
	7830004316	1/4"	182,00	
	7830006316	3/8"	182,00	
	7830008316	1/2"	217,00	
	7830012316	3/4"	333,00	
	7830016316	1"	467,00	
	7830020316	1.1/4"	X	
	7830024316	1.1/2"	X	
	7830032316	2"	X	
Begrenset lagerhold i AISI 316. X Pris og lev. tid på forespørsel				

Ansatter/Adaptors Kragekoplinger (SAE J514) AISI 316

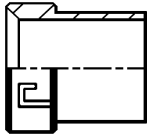
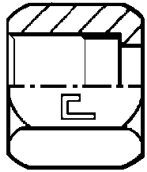
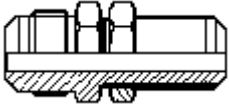
Støttehylse, AISI 316	Art. Nr.	Rør Ø i mm		Pris / Stk	
	8010006316	6		25,00	
	8010008316	8		28,50	
	8010010316	10		31,00	
	8010012316	12		36,00	
	8010014316	14		40,50	
	8010016316	16		40,50	
	8010020316	18		52,50	
	8010020316	20		52,50	
	8010025316	25		69,50	
	8010030316	30		123,00	
	8010032316	32		123,00	
8010038316	38		178,00		
Mutter, AISI 316	Art. Nr.	Rør Ø i mm	Innv. gjenge JIC	Pris / Stk	
	8020006316	6	7/16" - 20	35,00	
	8020008316	8	1/2" - 20	44,00	
	8020010316	10	9/16" - 18	46,00	
	8020012316	12	3/4" - 16	48,00	
	8020016316	14,15,16	7/8" - 14	74,00	
	8020020316	18,20	1.1/16" - 12	95,50	
	8020025316	25	1.1/16" - 12	179,00	
	8020032316	30,32	1.5/8" - 12	270,00	
	8020038316	38	1.7/8" - 12	466,00	
	Skottgjenomgang JIC/JIC male/male, AISI 316	Art. Nr.	Rør Ø	Gjenge 1 JIC 37°	Gjenge 2 JIC 37°
	8200707316	6	7/16 - 20	7/16"-20	307,00
	8200808316	8	1/2"-20	1/2"-20	317,00
	8200909316	10	9/16"-18	9/16"-18	339,00
	8201212316	12	3/4"-16	3/4"-16	348,00
	8201414316	14	7/8"-14	7/8"-14	451,00
	8201414316	16	7/8"-14	7/8"-14	451,00
	8201717316	18	1.1/16"-12	1.1/16"-12	593,00
	8201717316	20	1.1/16"-12	1.1/16"-12	593,00
	8202121316	25	1.5/16"-12	1.5/16"-12	812,00
	8202626316	30	1.5/8"-12	1.5/8"-12	1146,00
	8202626316	32	1.5/8"-12	1.5/8"-12	1146,00
	8203030316	38	1.7/8"-12	1.7/8"-12	1369,00

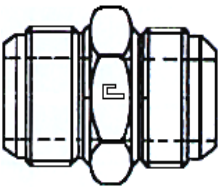
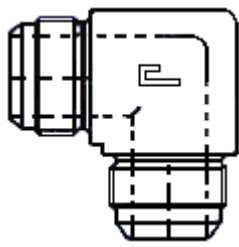
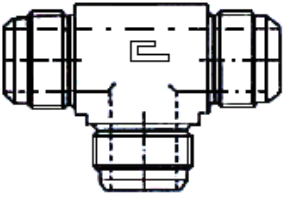
JIC/JIC male/male, AISI 316	Art. Nr.	Rør Ø	Gjenge 1 JIC 37°	Gjenge 2 JIC 37°	Pris / Stk
	8240707316	6	7/16 - 20	7/16"-20	134,00
	8240808316	8	1/2"-20	1/2"-20	150,00
	8240907316	10-6	9/16" - 18	7/16"-20	201,00
	8240909316	10	9/16"-18	9/16"-18	166,00
	8241209316	12-10	3/4" - 16	9/16"-18	242,00
	8241212316	12	3/4"-16	3/4"-16	206,00
	8241412316	14/16-12	7/8" - 14	3/4"-16	280,00
	8241414316	14	7/8"-14	7/8"-14	241,00
	8241712316	18/20-12	1 1/16" - 12	3/4"-16	343,00
	8241714316	18/20-14	1 1/16" - 12	7/8"-14	314,00
	8241414316	16	7/8"-14	7/8"-14	241,00
	8241717316	18	1.1/16"-12	1.1/16"-12	306,00
	8241717316	20	1.1/16"-12	1.1/16"-12	306,00
	8242117316	25-18/20	1 5/16" - 12	1 1/16"-12	X
	8242121316	25	1.5/16"-12	1.5/16"-12	418,00
	8242626316	30	1.5/8"-12	1.5/8"-12	680,00
	8242626316	32	1.5/8"-12	1.5/8"-12	680,00
8243030316	38	1.7/8"-12	1.7/8"-12	852,00	
JIC/JIC male/male 90°, AISI 316	Art. Nr.	Rør Ø	Gjenge 1 JIC 37°	Gjenge 2 JIC 37°	Pris / Stk
	8250707316	6	7/16 - 20	7/16"-20	294,00
	8250808316	8	1/2"-20	1/2"-20	314,00
	8250909316	10	9/16"-18	9/16"-18	330,00
	8251212316	12	3/4"-16	3/4"-16	458,00
	8251414316	14	7/8"-14	7/8"-14	581,00
	8251414316	16	7/8"-14	7/8"-14	581,00
	8251717316	18	1.1/16"-12	1.1/16"-12	691,00
	8251717316	20	1.1/16"-12	1.1/16"-12	691,00
	8252121316	25	1.5/16"-12	1.5/16"-12	1194,00
	8252626316	30	1.5/8"-12	1.5/8"-12	1624,00
	8252626316	32	1.5/8"-12	1.5/8"-12	1624,00
	8253030316	38	1.7/8"-12	1.7/8"-12	2264,00
JIC/JIC T stykke male/male/male, AISI 316	Art. Nr.	Rør Ø	Gjenge 1 JIC 37°	Gjenge 2 JIC 37°	Pris / Stk
	8260707316	6	7/16 - 20	7/16"-20	420,00
	8260808316	8	1/2"-20	1/2"-20	458,00
	8260909316	10	9/16"-18	9/16"-18	488,00
	8261212316	12	3/4"-16	3/4"-16	628,00
	8261414316	14	7/8"-14	7/8"-14	831,00
	8261414316	16	7/8"-14	7/8"-14	831,00
	8261717316	18	1.1/16"-12	1.1/16"-12	994,00
	8261717316	20	1.1/16"-12	1.1/16"-12	994,00
	8262121316	25	1.5/16"-12	1.5/16"-12	1540,00
	8262626316	30	1.5/8"-12	1.5/8"-12	2486,00
	8262626316	32	1.5/8"-12	1.5/8"-12	2486,00
	8263030316	38	1.7/8"-12	1.7/8"-12	3188,00

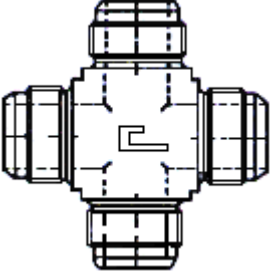
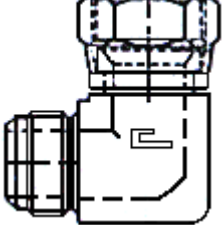
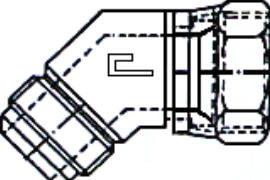
JIC/JIC kryss male, AISI 316	Art. Nr.	Rør Ø	Gjenge 1 JIC 37°	Gjenge 2 JIC 37°	Pris / Stk
	8270707316	6	7/16 - 20	7/16"-20	924,00
	8270808316	8	1/2"-20	1/2"-20	1170,00
	8270909316	10	9/16"-18	9/16"-18	1061,00
	8271212316	12	3/4"-16	3/4"-16	955,00
	8271414316	14	7/8"-14	7/8"-14	1662,00
	8271414316	16	7/8"-14	7/8"-14	1662,00
	8271717316	18	1.1/16"-12	1.1/16"-12	1182,00
	8271717316	20	1.1/16"-12	1.1/16"-12	1182,00
	8272121316	25	1.5/16"-12	1.5/16"-12	X
	8272626316	30	1.5/8"-12	1.5/8"-12	X
	8272626316	32	1.5/8"-12	1.5/8"-12	X
	8273030316	38	1.7/8"-12	1.7/8"-12	X
JIC/JIC male/female 90°, AISI 316	Art. Nr.	Rør Ø	Gjenge 1 JIC 37°	Gjenge 2 JIC 37°	Pris / Stk
	8400707316	6	7/16 - 20	7/16"-20	383,00
	8400808316	8	1/2"-20	1/2"-20	390,00
	8400909316	10	9/16"-18	9/16"-18	393,00
	8401212316	12	3/4"-16	3/4"-16	474,00
	8401414316	14	7/8"-14	7/8"-14	583,00
	8401414316	16	7/8"-14	7/8"-14	583,00
	8401717316	18	1.1/16"-12	1.1/16"-12	658,00
	8401717316	20	1.1/16"-12	1.1/16"-12	658,00
	8402121316	25	1.5/16"-12	1.5/16"-12	1099,00
	8402626316	30	1.5/8"-12	1.5/8"-12	X
	8402626316	32	1.5/8"-12	1.5/8"-12	X
	8403030316	38	1.7/8"-12	1.7/8"-12	X
JIC/JIC male/female 45°, AISI 316	Art. Nr.	Rør Ø	Gjenge 1 JIC 37°	Gjenge 2 JIC 37°	Pris / Stk
	8410707316	6	7/16 - 20	7/16"-20	X
	8410808316	8	1/2"-20	1/2"-20	X
	8410909316	10	9/16"-18	9/16"-18	X
	8411212316	12	3/4"-16	3/4"-16	X
	8411414316	14	7/8"-14	7/8"-14	X
	8411414316	16	7/8"-14	7/8"-14	X
	8411717316	18	1.1/16"-12	1.1/16"-12	X
	8411717316	20	1.1/16"-12	1.1/16"-12	X
	8412121316	25	1.5/16"-12	1.5/16"-12	X
	8412626316	30	1.5/8"-12	1.5/8"-12	X
	8412626316	32	1.5/8"-12	1.5/8"-12	X
	8413030316	38	1.7/8"-12	1.7/8"-12	X

X Pris og lev. tid på forespørsel

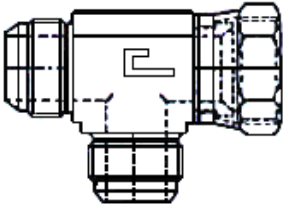
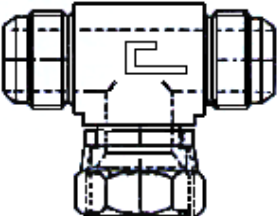
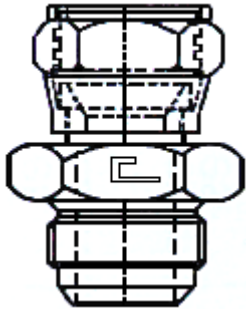
JIC/JIC T stykke male/female/male, AISI 316	Art. Nr.	Rør Ø	Gjenge 1 JIC 37°	Gjenge 2 JIC 37°	Pris / Stk
	8420707316	6	7/16 - 20	7/16"-20	X
	8420808316	8	1/2"-20	1/2"-20	X
	8420909316	10	9/16"-18	9/16"-18	X
	8421212316	12	3/4"-16	3/4"-16	X
	8421414316	14	7/8"-14	7/8"-14	X
	8421414316	16	7/8"-14	7/8"-14	X
	8421717316	18	1.1/16"-12	1.1/16"-12	X
	8421717316	20	1.1/16"-12	1.1/16"-12	X
	8422121316	25	1.5/16"-12	1.5/16"-12	X
	8422626316	30	1.5/8"-12	1.5/8"-12	X
	8422626316	32	1.5/8"-12	1.5/8"-12	X
	8423030316	38	1.7/8"-12	1.7/8"-12	X
	JIC/JIC stillbar T-stykke male/male/female, AISI 316	Art. Nr.	Rør Ø	Gjenge 1 JIC 37°	Gjenge 2 JIC 37°
	8430707316	6	7/16 - 20	7/16"-20	1095,00
	8430808316	8	1/2"-20	1/2"-20	556,00
	8430909316	10	9/16"-18	9/16"-18	X
	8431212316	12	3/4"-16	3/4"-16	714,00
	8431414316	14	7/8"-14	7/8"-14	X
	8431414316	16	7/8"-14	7/8"-14	X
	8431717316	18	1.1/16"-12	1.1/16"-12	X
	8431717316	20	1.1/16"-12	1.1/16"-12	X
	8432121316	25	1.5/16"-12	1.5/16"-12	X
	8432626316	30	1.5/8"-12	1.5/8"-12	X
	8432626316	32	1.5/8"-12	1.5/8"-12	X
	8433030316	38	1.7/8"-12	1.7/8"-12	X
	X Pris og lev. tid på forespørsel				
JIC/JIC reduksjon female/male, fast, AISI 316	Art. Nr.	Rør Ø	Gjenge 1 JIC 37°	Gjenge 2 JIC 37°	Pris / Stk
<p>G1</p>  <p>G2</p>	8340907316	10 - 6	9/16"-18	7/16"-20	X
	8340908316	10 - 8	9/16"-18	1/2"-20	X
	8341207316	12 - 6	3/4"-16	7/16"-20	X
	8341208316	12 - 8	3/4"-16	1/2"-20	X
	8341209316	12 - 10	3/4"-16	9/16" - 18	X
	8341407316	16 - 6	7/8"-14	7/16"-20	X
	8341408316	16 - 8	7/8" - 14	1/2" - 20	X
	8341409316	16 - 10	7/8" - 14	9/16 - 18	X
	8341412316	16 - 12	7/8" - 14	3/4" - 16	X
	8341707316	20 - 6	1.1/16 - 12	7/16" - 20	X
	8341708316	20 - 8	1.1/16" - 12	1/2" - 20	X
	8341709316	20 - 10	1.1/16" - 12	9/16" - 12	X
	8341712316	20 - 12	1.1/16" - 12	3/4" - 16	X
	8341714316	20 - 16	1.1/16" - 12	7/8" - 14	X
	8342109316	25 - 10	1.5/16" - 12	9/16" - 18	X
	8342112316	25 - 12	1.5/16" - 12	3/4" - 16	X
	8342114316	25 - 16	1.5/16" - 12	7/8" - 12	X
	8342117316	25 - 20	1.5/16" - 12	1.1/16" - 12	X
	8342612316	32 - 12	1.5/8" - 12	3/4" - 16	X
	8342614316	32 - 16	1.5/8" - 12	7/8" - 12	X
	8342617316	32 - 20	1.5/8" - 12	1.1/16" - 12	X
	8342621316	32 - 25	1.5/8" - 12	1.5/16" - 12	X
	8343014316	38 - 16	1.7/8" - 12	7/8" - 14	X
	8343017316	38 - 20	1.7/8" - 12	1.1/16" - 12	X
	8343021316	38 - 25	1.7/8" - 12	1.5/16" - 12	X
	8343026316	38 - 32	1.7/8" - 12	1.5/8" - 12	X

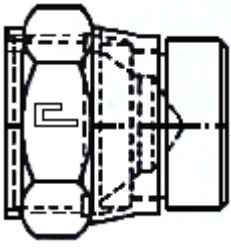
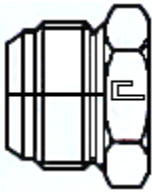
JIC hette, AISI 316	Art. Nr.	Rør Ø i mm	Innv. gjenge JIC	Pris / Stk
	8570007316	6	7/16" - 20	231,00
	8570008316	8	1/2" - 20	201,00
	8570009316	10	9/16" - 18	210,00
	8570012316	12	3/4" - 16	231,00
	8570014316	14	7/8" - 14	203,00
	8570014316	16	7/8" - 14	203,00
	8570017316	18	1.1/16" - 12	301,00
	8570017316	20	1.1/16" - 12	301,00
	8570021316	25	1.5/16" - 12	434,00
	8570026316	30	1.5/8" - 12	X
	8570026316	32	1.5/8" - 12	X
	8570030316	38	1.7/8" - 12	X
JIC plugg, AISI 316	Art. Nr.	Rør Ø i mm	Innv. gjenge JIC	Pris / Stk
	8580007316	6	7/16" - 20	133,00
	8580008316	8	1/2" - 20	133,00
	8580009316	10	9/16" - 18	133,00
	8580012316	12	3/4" - 16	141,00
	8580014316	14	7/8" - 14	326,00
	8580014316	16	7/8" - 14	326,00
	8580017316	18	1.1/16" - 12	360,00
	8580017316	20	1.1/16" - 12	360,00
	8580021316	25	1.5/16" - 12	334,00
	8580026316	30	1.5/8" - 12	X
	8580026316	32	1.5/8" - 12	X
	8580030316	38	1.7/8" - 12	X

X Pris og lev. tid på forespørsel

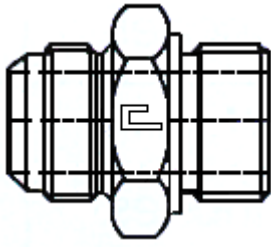
JIC/BSP union male/male, AISI 316	Art. Nr.	Rør Ø	Gjenge 1 JIC 37°	Gjenge 2 BSP	Pris / Stk
 G1 G2	8030702316	6	7/16 - 20	1/8"	X
	8030704316	6	7/16 - 20	1/4"	225,00
	8030802316	8	1/2"-20	1/8"	X
	8030804316	8	1/2"-20	1/4"	X
	8030904316	10	9/16"-18	1/4"	225,00
	8030906316	10	9/16"-18	3/8"	498,00
	8030908316	10	9/16"-18	1/2"	X
	8031204316	12	3/4" - 16	1/4"	245,00
	8031206316	12	3/4" - 16	3/8"	253,00
	8031208316	12	3/4" - 16	1/2"	313,00
	8031406316	14 - 16	7/8" - 14	3/8"	X
	8031408316	14 - 16	7/8" - 14	1/2"	X
	8031412316	14 - 16	7/8" - 14	3/4"	X
	8031706316	18 - 20	1 1/4" - 12	3/8"	X
	8031708316	18 - 20	1.1/16" - 12	1/2"	X
	8031712316	18 - 20	1.1/16" - 12	3/4"	X
	8032112316	25	1.5/16" - 12	3/4"	X
	8032116316	25	1.5/16" - 12	1"	X
	8032620316	30 - 32	1.5/8" - 12	1.1/4"	X
	8033024316	38	1.7/8" - 12	1.1/2"	X

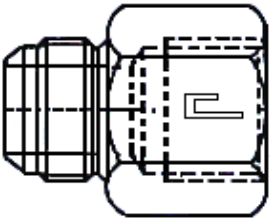
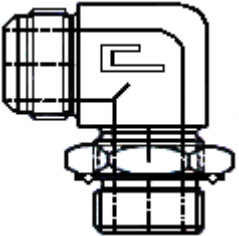
JIC/BSP union male/female, AISI 316	Art. Nr.	Rør Ø	Gjenge 1 JIC 37°	Gjenge 2 BSP	Pris / Stk
 <p>G1 G2</p>	8060702316	6	7/16 - 20	1/8"	X
	8060704316	6	7/16 - 20	1/4"	X
	8060802316	8	1/2"-20	1/8"	X
	8060804316	8	1/2"-20	1/4"	X
	8060904316	10	9/16"-18	1/4"	X
	8060906316	10	9/16"-18	3/8"	X
	8060908316	10	9/16"-18	1/2"	X
	8061204316	12	3/4" - 16	1/4"	X
	8061206316	12	3/4" - 16	3/8"	X
	8061208316	12	3/4" - 16	1/2"	X
	8061408316	14 - 16	7/8" - 14	1/2"	X
	8061708316	18 - 20	1.1/16" - 12	1/2"	X
	8061712316	18 - 20	1.1/16" - 12	3/4"	X
	8062112316	25	1.5/16" - 12	3/4"	X
	8062116316	25	1.5/16" - 12	1"	X
	8062620316	30 - 32	1.5/8" - 12	1.1/4"	X
	8063024316	38	1.7/8" - 12	1.1/2"	X
X Pris og lev. tid på forespørsel					
JIC/BSP albue male/male stillbar m/ O- ring, AISI 316	Art. Nr.	Rør Ø	Gjenge 1 JIC 37°	Gjenge 2 BSP	Pris / Stk
 <p>G1 G2</p>	8440702316	6	7/16 - 20	1/8"	654,00
	8440704316	6	7/16 - 20	1/4"	652,00
	8440802316	8	1/2"-20	1/8"	X
	8440804316	8	1/2"-20	1/4"	X
	8440904316	10	9/16"-18	1/4"	X
	8440906316	10	9/16"-18	3/8"	X
	8440908316	10	9/16"-18	1/2"	X
	8441204316	12	3/4" - 16	1/4"	X
	8441206316	12	3/4" - 16	3/8"	X
	8441208316	12	3/4" - 16	1/2"	844,00
	8441206316	14 - 16	7/8" - 14	3/8"	X
	8441408316	14 - 16	7/8" - 14	1/2"	X
	8441708316	18 - 20	1.1/16" - 12	1/2"	X
	8441712316	18 - 20	1.1/16" - 12	3/4"	X
	8442112316	25	1.5/16" - 12	3/4"	X
	8442116316	25	1.5/16" - 12	1"	X
	8442620316	30 - 32	1.5/8" - 12	1.1/4"	X
8443024316	38	1.7/8" - 12	1.1/2"	X	
X Pris og lev. tid på forespørsel					

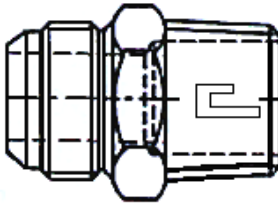
JIC/NPT union male/male, AISI 316		Art. Nr.	Rør Ø	Gjenge 1 JIC 37°	Gjenge 2 NPT	Pris / Stk
 G1 G2	8090702316	6	7/16 - 20	1/8"	230,00	
	8090704316	6	7/16 - 20	1/4"	230,00	
	8090802316	8	1/2"-20	1/8"	X	
	8090804316	8	1/2"-20	1/4"	201,00	
	8090904316	10	9/16"-18	1/4"	243,00	
	8090906316	10	9/16"-18	3/8"	234,00	
	8090908316	10	9/16"-18	1/2"	368,00	
	8091204316	12	3/4" - 16	1/4"	301,00	
	8091206316	12	3/4" - 16	3/8"	327,00	
	8091208316	12	3/4" - 16	1/2"	198,00	
	8091408316	14 - 16	7/8" - 14	1/2"	348,00	
	8091708316	18 - 20	1.1/16" - 12	1/2"	504,00	
	8091712316	18 - 20	1.1/16" - 12	3/4"	X	
	8091716316	18 - 20	1.1/16" - 12	1"	X	
	8092112316	25	1.5/16" - 12	3/4"	X	
	8092116316	25	1.5/16" - 12	1"	X	
	8092620316	30 - 32	1.5/8" - 12	1.1/4"	X	
8093024316	38	1.7/8" - 12	1.1/2"	X		
JIC/NPT male/female , AISI 316		Art. Nr.	Rør Ø	Gjenge 1 JIC 37°	Gjenge 2 NPT	Pris / Stk
	8070704316	6	7/16 - 20	3/4"		
	8070904316	10	9/16"-18	1/4"	X	
	8070906316	10	9/16"-18	3/8"	X	
	8071206316	12	3/4" - 16	3/8"	X	
	8071208316	12	3/4" - 16	1/2"	X	
	8071708316	18/20	1 1/16" - 12	1/2"	X	
	8071712316	18/20	1.1/16" - 12	3/4"	X	

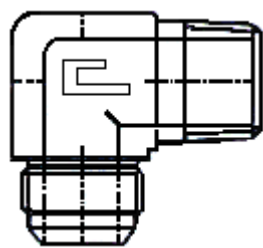
JIC/NPT albue 90° male/male, AISI 316		Art. Nr.	Rør Ø	Gjenge 1 JIC 37°	Gjenge 2 NPT	Pris / Stk
 G2 G1	8110702316	6	7/16 - 20	1/8"	X	
	8110704316	6	7/16 - 20	1/4"	X	
	8110802316	8	1/2"-20	1/8"	X	
	8110804316	8	1/2"-20	1/4"	X	
	8110904316	10	9/16"-18	1/4"	X	
	8110906316	10	9/16"-18	3/8"	X	
	8110908316	10	9/16"-18	1/2"	X	
	8111204316	12	3/4" - 16	1/4"	X	
	8111206316	12	3/4" - 16	3/8"	X	
	8111208316	12	3/4" - 16	1/2"	X	
	8111408316	14 - 16	7/8" - 14	1/2"	X	
	8111708316	18 - 20	1.1/16" - 12	1/2"	X	
	8111712316	18 - 20	1.1/16" - 12	3/4"	X	
	8111716316	18 - 20	1.1/16" - 12	1"	X	
	8112112316	25	1.5/16" - 12	3/4"	X	
	8112116316	25	1.5/16" - 12	1"	X	
	8112620316	30 - 32	1.5/8" - 12	1.1/4"	X	
8113024316	38	1.7/8" - 12	1.1/2"	X		

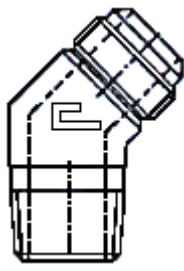
JIC/NPT albue 45° male/male, AISI 316		Art. Nr.	Rør Ø	Gjenge 1 JIC 37°	Gjenge 2 NPT	Pris / Stk
	G1	8130702316	6	7/16 - 20	1/8"	X
		8130704316	6	7/16 - 20	1/4"	X
		8130802316	8	1/2"-20	1/8"	X
		8130804316	8	1/2"-20	1/4"	X
		8130904316	10	9/16"-18	1/4"	X
		8130906316	10	9/16"-18	3/8"	X
		8130908316	10	9/16"-18	1/2"	X
		8131204316	12	3/4" - 16	1/4"	X
		8131206316	12	3/4" - 16	3/8"	X
		8131208316	12	3/4" - 16	1/2"	X
		8131408316	14 - 16	7/8" - 14	1/2"	X
		8131708316	18 - 20	1.1/16" - 12	1/2"	X
		8131712316	18 - 20	1.1/16" - 12	3/4"	X
		8131716316	18 - 20	1.1/16" - 12	1"	X
		8132112316	25	1.5/16" - 12	3/4"	X
		8132116316	25	1.5/16" - 12	1"	X
		8132620316	30 - 32	1.5/8" - 12	1.1/4"	X
		8133024316	38	1.7/8" - 12	1.1/2"	X
X Pris og lev. tid på forespørsel						

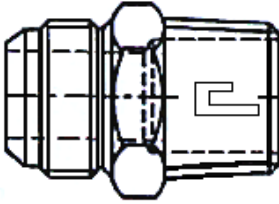
JIC/UNF union male/male, AISI 316		Art. Nr.	Rør Ø	Gjenge 1 JIC 37°	Gjenge 2 UNF-UN-2A	Pris / Stk		
	G1	8050707316	6	7/16 - 20	7/16 - 20	X		
		8050708316	6	7/16 - 20	1/2"-20	X		
		8050709316	6	7/16 - 20	9/16"-18	X		
		8050808316	8	1/2"-20	1/2"-20	X		
		8050909316	10	9/16"-18	9/16"-18	X		
		8050912316	10	9/16"-18	3/4" - 16	X		
		8051212316	12	3/4" - 16	3/4" - 16	X		
		8051214316	12	3/4" - 16	7/8" - 14	X		
		8051217316	12	3/4" - 16	1.1/16" - 12	X		
		8051412316	16	7/8" - 14	3/4" - 16	X		
		8051414316	16	7/8" - 14	7/8" - 14	X		
		8051417316	16	7/8" - 14	1.1/16" - 12	X		
		8051712316	18	1.1/16" - 12	3/4" - 16	X		
		8051714316	18	1.1/16" - 12	7/8" - 14	X		
		8051717316	18	1.1/16" - 12	1.1/16" - 12	X		
		8051721316	18	1.1/16" - 12	1.5/16" - 12	X		
		8051712316	20	1.1/16" - 12	3/4" - 16	X		
		8051714316	20	1.1/16" - 12	7/8" - 14	X		
		8051717316	20	1.1/16" - 12	1.1/16" - 12	X		
		8051721316	20	1.1/16" - 12	1.5/16" - 12	X		
		8052117316	25	1.5/16" - 12	1.1/16" - 12	X		
		8052121316	25	1.5/16" - 12	1.5/16" - 12	X		
		8052126316	25	1.5/16" - 12	1.5/8" - 12	X		
		8052626316	32	1.5/8" - 12	1.5/8" - 12	X		
		X Pris og lev. tid på forespørsel						

Snittringsarmatur (ISO 8434-1/DIN 2353), AISI 316

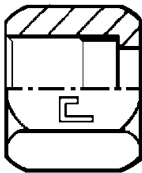
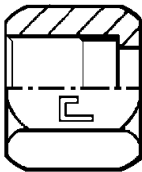
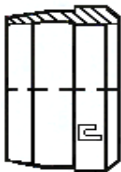
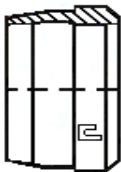
Mutter lett serie , AISI 316	Art. Nr.	Rør Ø i mm	Gjenge	Pris / Stk
	M06LSS	6	M 12 X 1,5	26,00
	M08LSS	8	M 14 X 1,5	28,50
	M10LSS	10	M 16 X 1,5	33,00
	M12LSS	12	M 18 X 1,5	46,50
	M15LSS	15	M 22 X 1,5	62,50
	M18LSS	18	M 26 X 1,5	90,00
	M22LSS	22	M 30 X 2	123,00
	M28LSS	28	M 36 X 2	160,00
	M35LSS	35	M 45 X 2	253,00
	M42LSS	42	M 52 X 2	344,00
Mutter sterk serie , AISI 316	Art. Nr.	Rør Ø i mm	Gjenge	Pris / Stk
	M06SSS	6	M 14 X 1,5	31,50
	M08SSS	8	M 16 X 1,5	36,50
	M10SSS	10	M 18 X 1,5	47,50
	M12SSS	12	M 20 X 1,5	61,50
	M14SSS	14	M 22 X 1,5	75,00
	M16SSS	16	M 24 X 1,5	88,50
	M20SSS	20	M 30 X 2	141,00
	M25SSS	25	M 36 X 2	233,00
	M30SSS	30	M 42 X 2	290,00
	M38SSS	38	M 52 X 2	442,00
Klemring lett serie , AISI 316	Art. Nr.	Rør Ø i mm	Pris / Stk	
	D06LSS	6	X	
	D08LSS	8	X	
	D10LSS	10	X	
	D12LSS	12	X	
	D15LSS	15	X	
	D18LSS	18	X	
	D22LSS	22	X	
	D28LSS	28	X	
	D35LSS	35	X	
	D42LSS	42	X	
Klemring sterk serie , AISI 316	Art. Nr.	Rør Ø i mm	Pris / Stk	
	D06LSS	6	X	
	D08LSS	8	X	
	D10LSS	10	X	
	D12LSS	12	X	
	D14SSS	14	X	
	D16SSS	16	X	
	D20SSS	20	X	
	D25SSS	25	X	
	D30SSS	30	X	
	D38SSS	38	X	

X Pris og lev. tid på forespørsel

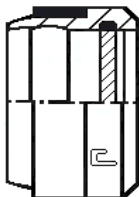
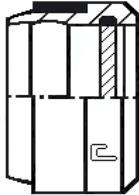
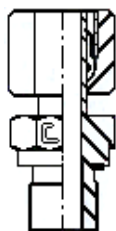
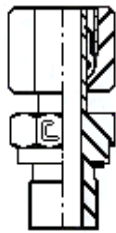
Klemring lett serie DB4 m / myktetting , AISI 316	Art. Nr.	Rør Ø i mm		Pris / Stk
	DB406LSS	6		27,50
	DB408LSS	8		31,50
	DB410LSS	10		36,50
	DB412LSS	12		44,00
	DB415LSS	15		53,50
	DB418LSS	18		63,50
	DB422LSS	22		83,50
	DB428LSS	28		115,00
	DB435LSS	35		172,00
	DB442LSS	42		222,00
Klemring sterk serie DB4 m / myktetting , AISI 316	Art. Nr.	Rør Ø i mm		Pris / Stk
	DB406LSS	6		27,50
	DB408LSS	8		31,50
	DB410LSS	10		36,50
	DB412LSS	12		44,00
	DB414SSS	14		52,50
	DB416SSS	16		60,00
	DB420SSS	20		82,50
	DB425SSS	25		113,00
	DB430SSS	30		155,00
	DB438SSS	38		206,00
BSP rett innskruing lett serie GE, AISI 316	Art. Nr.	Rør Ø i mm	Gjenge	Pris / Stk
	GE06LRSS	6	R 1/8"	91,00
	GE08LRSS	8	R 1/4"	112,00
	GE10LRSS	10	R 1/4"	126,00
	GE12LRSS	12	R 3/8"	152,00
	GE15LRSS	15	R 1/2"	219,00
	GE18LRSS	18	R 1/2"	287,00
	GE22LRSS	22	R 3/4"	386,00
	GE28LRSS	28	R 1"	621,00
	GE35LRSS	35	R 1.1/4"	1167,00
	GE42LRSS	42	R 1.1/2"	
BSP rett innskruing sterk serie GE , AISI 316	Art. Nr.	Rør Ø i mm	Gjenge	Pris / Stk
	GE06SRSS	6	R 1/4"	107,00
	GE08SRSS	8	R 1/4"	127,00
	GE10SRSS	10	R 3/8"	163,00
	GE12SRSS	12	R 3/8"	176,00
	GE14SRSS	14	R 1/2"	255,00
	GE16SRSS	16	R 1/2"	311,00
	GE20SRSS	20	R 3/4"	425,00
	GE25SRSS	25	R 1"	X
	GE30SRSS	30	R 1.1/4"	X
	GE38SRSS	38	R 1.1/2"	X
Begrenset lagerhold i AISI 316. Leveringstid 2 - 3 uker				

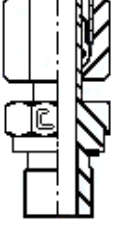
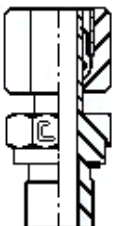
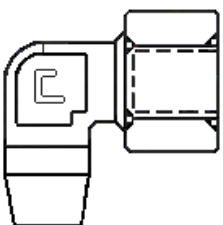
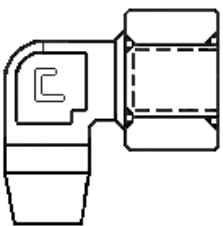
BSP rett innskruing lett serie EVGE , AISI 316	Art. Nr.	Rør Ø i mm	Gjenge	Pris / Stk
 <p>Med ED tetning</p>	EVGE06LRSS	6	R 1/8"	196,00
	EVGE08LRSS	8	R 1/4"	208,00
	EVGE10LRSS	10	R 1/4"	242,00
	EVGE12LRSS	12	R 3/8"	267,00
	EVGE15LRSS	15	R 1/2"	X
	EVGE18LRSS	18	R 1/2"	505,00
	EVGE22LRSS	22	R 3/4"	0,00
	EVGE28LRSS	28	R 1"	1025,00
	EVGE35LRSS	35	R 1.1/4"	1686,00
	EVGE42LRSS	42	R 1.1/2"	
BSP rett innskruing sterk serie EVGE , AISI 316	Art. Nr.	Rør Ø i mm	Gjenge	Pris / Stk
 <p>Med ED tetning</p>	EVGE06SRSS	6	R 1/4"	218,00
	EVGE08SRSS	8	R 1/4"	235,00
	EVGE10SRSS	10	R 3/8"	282,00
	EVGE12SRSS	12	R 3/8"	331,00
	EVGE14SRSS	14	R 1/2"	411,00
	EVGE16SRSS	16	R 1/2"	516,00
	EVGE20SRSS	20	R 3/4"	681,00
	EVGE25SRSS	25	R 1"	1126,00
BSPT 90° innskruing lett serie WE, AISI 316	Art. Nr.	Rør Ø i mm	Gjenge	Pris / Stk
	WE06LRSS	6	R 1/8"	164,00
	WE08LRSS	8	R 1/4"	177,00
	WE10LRSS	10	R 1/4"	235,00
	WE12LRSS	12	R 3/8"	266,00
	WE15LRSS	15	R 1/2"	357,00
	WE18LRSS	18	R 1/2"	494,00
	WE22LRSS	22	R 3/4"	X
	WE28LRSS	28	R 1"	X
	WE35LRSS	35	R 1.1/4"	X
	WE42LRSS	42	R 1.1/2"	X
BSPT 90° innskruing sterk serie WE, AISI 316	Art. Nr.	Rør Ø i mm	Gjenge	Pris / Stk
	WE06SRSS	6	R 1/4"	208,00
	WE08SRSS	8	R 1/4"	214,00
	WE10SRSS	10	R 3/8"	265,00
	WE12SRSS	12	R 3/8"	405,00
	WE14SRSS	14	R 1/2"	X
	WE16SRSS	16	R 1/2"	565,00
	WE20SRSS	20	R 3/4"	714,00
	WE25SRSS	25	R 1"	X
	WE30SRSS	30	R 1.1/4"	X
	WE38SRSS	38	R 1.1/2"	X

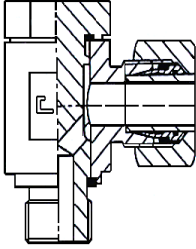
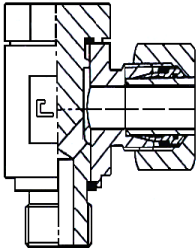
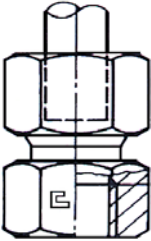
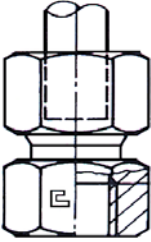
BSP Banjo lett serie SWVE, AISI 316	Art. Nr.	Rør Ø i mm	Gjenge	Pris / Stk
	SWVE06LRSS	6	R 1/8"	X
	SWVE08LRSS	8	R 1/4"	X
	SWVE10LRSS	10	R 1/4"	1116,00
	SWVE12LRSS	12	R 3/8"	X
	SWVE15LRSS	15	R 1/2"	X
	SWVE18LRSS	18	R 1/2"	X
	SWVE22LRSS	22	R 3/4"	X
BSP Banjo sterk serie SWVE, AISI 316	Art. Nr.	Rør Ø i mm	Gjenge	Pris / Stk
	SWVE06SRSS	6	R 1/4"	X
	SWVE08SRSS	8	R 1/4"	X
	SWVE10SRSS	10	R 3/8"	X
	SWVE12SRSS	12	R 3/8"	X
	SWVE16SRSS	16	R 1/2"	X
	SWVE20SRSS	20	R 3/4"	X
BSP rett påskruing lett serie GAI, AISI 316	Art. Nr.	Rør Ø i mm	Gjenge	Pris / Stk
	GAI06LRSS	6	R 1/8"	X
	GAI08LRSS	8	R 1/4"	X
	GAI10LRSS	10	R 1/4"	X
	GAI12LRSS	12	R 3/8"	490,00
	GAI15LRSS	15	R 1/2"	336,00
	GAI18LRSS	18	R 1/2"	X
	GAI22LRSS	22	R 3/4"	X
	GAI28LRSS	28	R 1"	X
	GAI35LRSS	35	R 1.1/4"	X
	GAI42LRSS	42	R 1.1/2"	X
BSP rett påskruing sterk serie GAI , AISI 316	Art. Nr.	Rør Ø i mm	Gjenge	Pris / Stk
	GAI06SRSS	6	R 1/4"	X
	GAI08SRSS	8	R 1/4"	X
	GAI10SRSS	10	R 3/8"	547,00
	GAI12SRSS	12	R 3/8"	X
	GAI14SRSS	14	R 1/2"	X
	GAI16SRSS	16	R 1/2"	390,00
	GAI20SRSS	20	R 3/4"	692,00
	GAI25SRSS	25	R 1"	X
X Pris og lev. tid på forespørsel				
Begrenset lagerhold i AISI 316. Leveringstid 2 - 3 uker				

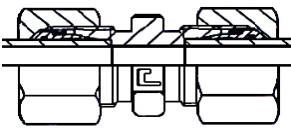
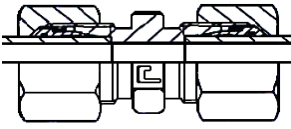
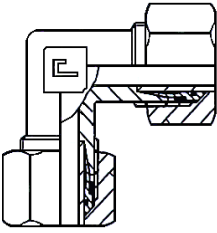
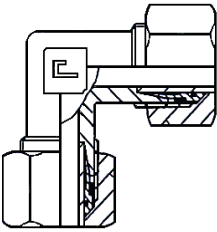
Rettt rørskjøt lett serie, G, AISI 316	Art. Nr.	Rør Ø i mm	Pris / Stk
	G06LSS	6	123,00
	G08LSS	8	152,00
	G10LSS	10	189,00
	G12LSS	12	218,00
	G15LSS	15	286,00
	G18LSS	18	428,00
	G22LSS	22	X
	G28LSS	28	801,00
	G35LSS	35	X
	G42LSS	42	X
<hr/>			
Rettt rørskjøt sterk serie, G, AISI 316	Art. Nr.	Rør Ø i mm	Pris / Stk
	G06SSS	6	160,00
	G08SSS	8	182,00
	G10SSS	10	226,00
	G12SSS	12	252,00
	G14SSS	14	X
	G16SSS	16	423,00
	G20SSS	20	605,00
	G25SSS	25	1007,00
	G30SSS	30	X
	G38SSS	38	X
<hr/>			
Rørskjøt 90° lett serie, W, AISI 316	Art. Nr.	Rør Ø i mm	Pris / Stk
	W06LSS	6	230,00
	W08LSS	8	251,00
	W10LSS	10	284,00
	W12LSS	12	324,00
	W15LSS	15	430,00
	W18LSS	18	614,00
	W22LSS	22	835,00
	W28LSS	28	1407,00
	W35LSS	35	2104,00
	W42LSS	42	X
<hr/>			
Rørskjøt 90° sterk serie, W, AISI 316	Art. Nr.	Rør Ø i mm	Pris / Stk
	W06SSS	6	259,00
	W08SSS	8	290,00
	W10SSS	10	344,00
	W12SSS	12	392,00
	W14SSS	14	456,00
	W16SSS	16	605,00
	W20SSS	20	848,00
	W25SSS	25	1591,00
	W30SSS	30	2227,00
	W38SSS	38	3407,00
X Pris og lev. tid på forespørsel Begrenset lagerhold i AISI 316. Leveringstid 2 - 3 uker			

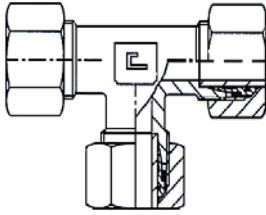
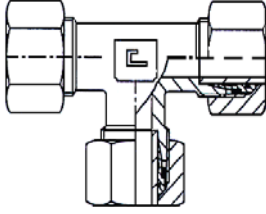
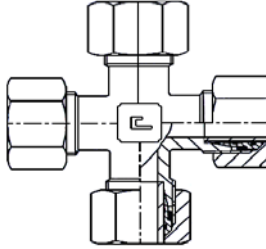
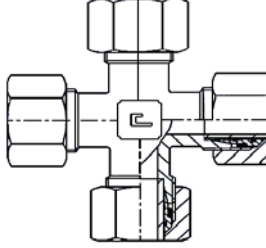

T-rørskjøt lett serie, AISI 316	Art. Nr.	Rør Ø i mm	Pris / Stk
	T06LSS	6	333,00
	T08LSS	8	362,00
	T10LSS	10	426,00
	T12LSS	12	487,00
	T15LSS	15	692,00
	T18LSS	18	920,00
	T22LSS	22	1448,00
	T28LSS	28	1996,00
	T35LSS	35	3704,00
	T42LSS	42	5210,00
T-rørskjøt sterk serie, AISI 316	Art. Nr.	Rør Ø i mm	Pris / Stk
	T06SSS	6	370,00
	T08SSS	8	402,00
	T10SSS	10	514,00
	T12SSS	12	587,00
	T14SSS	14	682,00
	T16SSS	16	966,00
	T20SSS	20	1357,00
	T25SSS	25	2309,00
	T30SSS	30	3511,00
	T38SSS	38	5459,00
Kryss rørskjøt lett serie, K, AISI 316	Art. Nr.	Rør Ø i mm	Pris / Stk
	K06LSS	6	X
	K08LSS	8	X
	K10LSS	10	X
	K12LSS	12	X
	K15LSS	15	X
	K18LSS	18	X
	K22LSS	22	X
	K28LSS	28	X
	K35LSS	35	X
	K42LSS	42	X
Kryss rørskjøt sterk serie, K, AISI 316	Art. Nr.	Rør Ø i mm	Pris / Stk
	K06SSS	6	X
	K08SSS	8	X
	K10SSS	10	X
	K12SSS	12	X
	K14SSS	14	X
	K16SSS	16	X
	K20SSS	20	X
	K25SSS	25	X
	K30SSS	30	X
	K38SSS	38	X
X Pris og lev. tid på forespørsel Begrenset lagerhold i AISI 316. Leveringstid 2 - 3 uker			

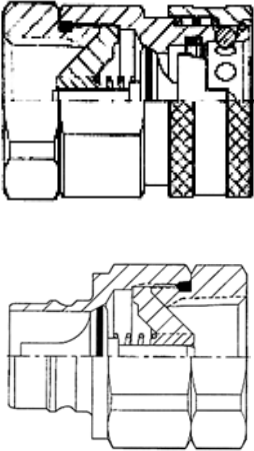
Hurtigkplinger/kuleventiler, AISI 316

PCC serie V NPT, AISI 316	Art. Nr.	Dim.	Max WP bar	Type	Pris / Stk	
	V0304NPT316	1/4"	345	2VF2 - IG 1/4" NPT - HUN	X	
	V0306NPT316	3/8"	276	3VF3 - IG 3/8" NPT - HUN	1214,00	
	V0308NPT316	1/2"	260	4VF4 - IG 1/2" NPT - HUN	1757,00	
	V0312NPT316	3/4"	138	6VF6 - IG 3/4" NPT - HUN	X	
	V0316NPT316	1"	138	8VF8 - IG 1" NPT - HUN	X	
	V0320NPT316	1.1/4"	103	10VF10 - IG 1.1/4" NPT HUN	X	
	V0324NPT316	1.1/2"	103	12VF12 - IG 1.1/2" NPT HUN	X	
	V0332NPT316	2"	35	16VF16 - IG 2" NPT HUN	X	
	V0204NPT316	1/4"	345	V2F2 - IG 1/4" NPT - HAN	X	
	V0206NPT316	3/8"	276	V3F3 - IG 3/8" NPT - HAN	888,00	
	V0208NPT316	1/2"	260	V4F4 - IG 1/2" NPT - HAN	1203,00	
	V0212NPT316	3/4"	138	V6F6 - IG 3/4" NPT - HAN	X	
	V0216NPT316	1"	138	V8F8 - IG 1" NPT - HAN	X	
	V0220NPT316	1.1/4"	103	V10F10 - IG 1.1/4" NPT HAN	X	
V0224NPT316	1.1/2"	103	V12F12 - IG 1.1/2" NPT HAN	X		
V0232NPT316	2"	35	V16F16 - IG 2" NPT HAN	X		
X Pris og lev. tid på forespørgsel						

Maskiner/Utstyr

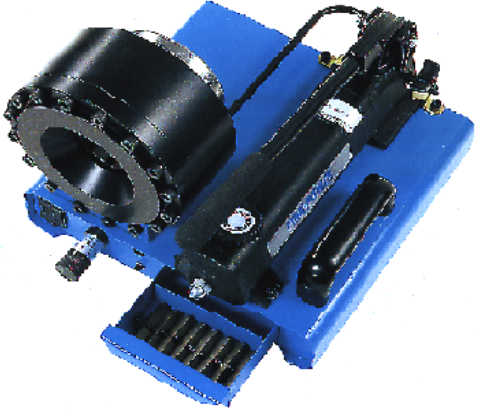
Presser

Finnpower P20HP	Art. Nr.			
<p>Håndpresse med god kapasitet. Manuell, elektrisitet ikke nødvendig. Kapasitet t.o.m 1.1/4" 4 - lags multislanger</p> <p>BE OM TILBUD.</p> <p>Større presser kan tilbys på forespørsel..</p>	<p>P20HP</p>			
Finnpower P20MS	Art. Nr.			
<p>Markedets mest populære presse. Leveres som 1-fas eller 3-fas. Lettbetjent med 2 knapper Kapasitet t.o.m 1.1/4" 4 - lags multislanger.</p> <p>BE OM TILBUD.</p> <p>Større presser kan tilbys på forespørsel.</p>	<p>P20MS P20MS-1</p>			

Kappemaskiner

Minicut 5-32	Art. Nr.			
<p>Bordmodell Kun 35 kg 250 mm blad. Leveres både som 3-fas og 1-fas</p> <p>Opp til 1.1/4" 2 - lagslanger og 1" 4 - lagslanger BE OM TILBUD.</p> <p>Større kappemaskiner kan tilbys på forespørsel.</p>	<p>MINICUT-5-32-3 MINICUT-5-32-1</p>			

Minicut 5-50	Art. Nr.		
Bordmodell Kun 60 kg 300 mm blad. Leveres både som 3-fas og 1-fas	MINICUT-5-50		
Opp til 2" 2-lagslanger og 1.1/4" 4-lags multislager. BE OM TILBUD.			
Større kappemaskiner kan tilbys på forespørsel.			

Slangestativ

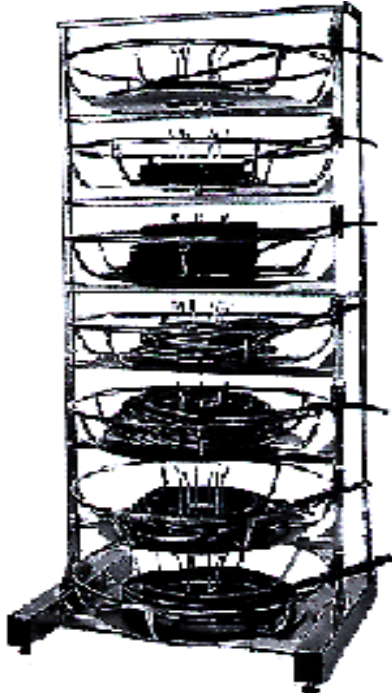
Slangestativ	Art. Nr.		
Slangestativ gjør at man sparer masse tid når man kutter slanger	9004-00-07		
De mest vanlige typene er alltid lett tilgjengelige når man skal kappe slanger			
Alle kurvene, unntatt den nederste, kan svinges ut horisontalt. BE OM TILBUD			
Tekniske data: Slangekapasitet: 3/16 " til 1.1/4"			
Max. vekt pr. kurv: 80 kg. Farge: Forzinket			
Dimensjoner stativer: Lengde: 1270 mm Bredde: 1000 mm Høyde: 2230 mm Vekt: 148 kg			
Dimensjoner kurver: Diameter max: 1010 mm Diameter min: 250 mm Høyde max: 300 mm			

Montering/Teknisk informasjon

Monteringspriser for høytrykkslanger

Hydraulikkslanger, malesprøyteslanger og vaskeslanger

Slangedimensjoner	Non-Skive		Skive		Interlock	
	1 - 5 slanger	> 5 slanger	1 - 5 slanger	> 5 slanger	1 - 5 slanger	> 5 slanger
5/16" - 3/8"	40,-		60,-	50,-		
1/2" - 1"	50,-		90,-	80,-	150,-	100,-
1 1/4" - 2"	80,-		120,-	100,-	200,-	150,-

Prisene er å forstå netto pr. ende.

Trykkprøvspriser for høytrykkslanger

Hydraulikkslanger, malersprøyteslanger og vaskeslanger

Slangedimensjoner	Lengde 0 - 10 meter		Lengde > 10 meter	
	1 - 5 slanger	> 5 slanger	1 - 5 slanger	> 5 slanger
5/16" - 3/8"	150,-	100,-	200,-	150,-
1/2" - 1"	150,-	100,-	250,-	200,-
1 1/4" - 2"	200,-	150,-	300,-	250,-

Prisene er å forstå netto pr. slange, og gjelder for trykkprøving 1,5 x WP inkl. sertifikat.

Flushepriser for høytrykkslanger

Hydraulikkslanger, malesprøyteslanger og vaskeslanger

Slangedimensjoner	Lengde 0 - 5 meter		Lengde > 5 meter	
	1 - 5 slanger	> 5 slanger	1 - 5 slanger	> 5 slanger
5/16" - 3/8"	100,-	75,-	200,-	150,-
1 1/4" - 2"	150,-	100,-	300,-	250,-

Prisene er å forstå netto pr. slange, og gjelder for flushing og plugging av slange inntil renhetsgrad ISO 16/12.

Gjengetabell

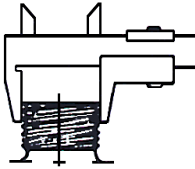
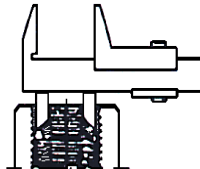
Utv. diameter mm	Stigning	BSP	Metrisk	UNC (JIC-SAE)	NPTF	ORFS	Inn. diameter mm
							
9,3 - 9,7	28 GPT	1/8"					8,5 - 8,9
9,3 - 9,7	29 GPT				1/8"		8,5 - 8,9
9,7 - 9,9	X 1,5		M 10 X 1,5				8,2 - 8,6
10,9 - 11,1	20 GPT			7/16" - 20			9,7 - 10,0
11,6 - 11,9	X 1,5		M 12 X 1,5				10,2 - 10,6
12,4 - 12,7	20 GPT			1/2" - 20			11,3 - 11,6
12,9 - 13,1	19 GPT	1/4"					11,4 - 11,9
12,9 - 13,1	18 GPT				1/4"		11,4 - 11,9
13,6 - 13,9	X 1,5		M 14 X 1,5				12,2 - 12,6
14,0 - 14,3	18 GPT			9/16" - 18			12,7 - 13,0
14,0 - 14,2	18 GPT					9/16" - 18	12,9 - 13,1
15,6 - 15,9	X 1,5		M 16 X 1,5				14,2 - 14,6
16,3 - 16,6	19 GPT	3/8"					14,9 - 15,4
16,3 - 16,6	18 GPT				3/8"		14,9 - 15,4
17,3 - 17,5	18 GPT					11/16" - 16	15,8 - 16,0
17,6 - 17,9	X 1,5		M 18 X 1,5				16,2 - 16,6
18,7 - 19,0	16 GPT			3/4" - 16			17,3 - 17,6
19,6 - 19,9	X 1,5		M 20 X 1,5				18,2 - 18,6
20,4 - 20,6	16 GPT					13/16" - 16	19,1 - 19,3
20,5 - 20,9	14 GPT	1/2"			1/2"		18,6 - 19,0
21,6 - 21,9	X 1,5		M 22 X 1,5				20,2 - 20,6
22,0 - 22,2	14 GPT			7/8" - 14			20,2 - 20,5
22,6 - 22,9	14 GPT	5/8"			5/8"		20,6 - 21,0
23,6 - 23,9	X 1,5		M 24 X 1,5				22,2 - 22,6
25,1 - 25,3	14 GPT					1" - 14	23,7 - 23,9
25,6 - 25,6	X 1,5		M 26 X 1,5				24,2 - 24,6
26,1 - 26,4	14 GPT	3/4"			3/4"		24,1 - 24,5
26,6 - 26,9	12 GPT			1.1/16" - 12			24,4 - 24,7
29,6 - 29,9	X 2		M 30 X 2				27,4 - 27,8
29,8 - 30,1	12 GPT			1.3/16" - 12			27,6 - 27,9
29,8 - 30,0	12 GPT					1.3/16" - 12	28,0 - 28,2
29,6 - 29,9	X 1,5		M 30 X 1,5				28,2 - 28,6
31,6 - 31,9	X 2		M 32 X 2				29,4 - 29,9
33,0 - 33,2	11 GPT	1"					30,3 - 30,8
33,0 - 33,3	12 GPT			1.5/16" - 12			30,8 - 31,2
32,9 - 33,4	11,5 GPT				1"		33,3 - 30,8
35,6 - 35,9	X 2		M 36 X 2				33,4 - 33,8
36,2 - 36,4	12 GPT					1.7/16" - 12	34,4 - 34,6
37,6 - 37,9	X 1,5		M 38 X 1,5				63,2 - 36,6
40,9 - 41,2	12 GPT			1.5/8" - 12			38,7 - 39,1
41,6 - 41,9	X 2		M 42 X 2				39,4 - 39,8
41,5 - 41,9	11 GPT	1.1/4"					39,0 - 39,5
41,2 - 42,0	11,5 GPT				1.1/4"		39,2 - 39,6
	12 GPT					1.11/16" - 12	40,9 - 41,1
44,6 - 44,9	X 2		M 45 X 2				42,4 - 42,8
44,6 - 44,9	X 1,5		M 45 X 1,5				43,2 - 43,6
47,3 - 47,6	12 GPT			1.7/8" - 12			45,1 - 45,5
47,4 - 47,8	11 GPT	1.1/2"					44,8 - 45,3
47,3 - 47,9	11,5 GPT				1.1/2"		45,1 - 45,5
51,6 - 51,9	X 2		M 52 X 2				49,4 - 49,6
51,6 - 51,9	X 1,5		M 52 X 1,5				50,2 - 50,6
59,2 - 59,6	11 GPT	2"					56,2 - 56,6

Trykksammenligningstabell

kg/cm ²	p.s.i	bar	kg/cm ²	p.s.i	bar	kg/cm ²	p.s.i	bar
10	143	10	162	2300	158	302	4300	296
21	300	21	165	2350	161	306	4350	299
25	350	24	169	2400	165	309	4400	303
28	400	27	172	2450	168	313	4450	306
32	450	31	176	2500	172	316	4500	310
35	500	34	179	2550	175	320	4550	313
39	550	38	183	2600	179	323	4600	316
42	600	41	186	2650	182	327	4650	320
46	650	45	190	2700	186	330	4700	323
49	700	48	193	2750	189	334	4750	327
53	750	52	197	2800	193	337	4800	330
56	800	55	200	2850	196	341	4850	334
60	850	58	204	2900	199	344	4900	337
63	900	62	207	2950	203	349	4950	341
67	950	65	210	3000	206	351	5000	344
70	1000	69	214	3050	210	359	5100	351
74	1050	72	218	3100	213	366	5200	358
77	1100	76	221	3150	216	373	5300	365
81	1150	79	225	3200	220	380	5400	372
84	1200	82	228	3250	223	385	5500	379
89	1250	86	232	3300	227	394	5600	386
91	1300	89	235	3350	230	401	5700	393
95	1350	93	239	3400	234	408	5800	400
98	1400	96	243	3450	237	415	5900	407
102	1450	100	246	3500	241	422	6000	414
105	1500	103	250	3550	242	457	6500	447
109	1550	106	254	3600	248	492	7000	482
112	1600	110	257	3650	251	527	7500	516
116	1650	113	260	3700	252	562	8000	550
119	1700	117	264	3750	258	598	8500	585
123	1750	120	267	3800	261	633	9000	619
127	1800	124	271	3850	265	668	9500	654
130	1850	127	274	3900	268	703	10000	688
134	1900	131	278	3950	272	738	10500	723
137	1950	134	281	4000	275	773	11000	757
141	2000	137	285	4050	278	808	11500	792
144	2050	141	288	4100	282	844	12000	825
148	2100	144	292	4150	285	879	12500	860
151	2150	148	295	4200	289	914	13000	895
155	2200	151	299	4250	292	949	13500	930
158	2250	155				984	14000	963

Pressetabell 300 serie

Pressetabell hydraulikk 300 serie kuplinger						Toleranser på pressmål: +0/ -0,2mm				
Slange	DN	6	10	13	16	19	25	32	38	50
	Tommer	1/4"	3/8"	1/2"	5/8"	3/4"	1"	1.1/4"	1.1/2"	2"
	Dash	4	6	8	10	12	16	20	24	32
Non-skive SAE100 R1AT EN 853 1SN	Hylse 390	16,7	20,8	24,5	27,3	31,1	39,4			
	HND	22	26,5	30	33	37	46			
	Hylse 391							47,5	53,6	68,7
	HND							53	58	73
Non-skive SAE100 R2AT EN 853 2SN	Hylse 390	17,6	21,5	25,4	28,5	32,3	40,3			
	HND	22	26,5	30	33	37	46			
	Hylse 392							50,2	59,8	71,6
	HND							56	65	76
Non-skive EN 857 2SC	Hylse 390	17,0	21,0	24,7	27,5	31,3	39,6			
	HND	22	26,5	30	33	37	46			
Skive SAE100 R1AT EN 853 1SN	Hylse 381	17,2	21,1	25,0	28,3	32,3	39,9	47,4	53,0	65,9
	HND	20	24	28,5	32	36	43	52	57	70,6
	SL	23	24	25	27	31	37	42	44	60
Skive SAE100 R2AT EN 853 2SN	Hylse 382	17,8	22,8	26,4	30,5	33,5	41,2	50,8	57,2	69,5
	HND	21	25,4	30	34	38	46	56	62	75
	SL	22	24	25	27	31	37	43	45	61
Skive EN 857 2SC	Hylse 381	17,2	21,1	25,0	28,3	32,3	39,5			
	HND	20	24	28,5	32	36	43			
	SL	23	24	25	27	31	37			
Skive BIOFOREST	Hylse 386			26,7	28,2	33,4	42,0			
	HND			31,2	34,1	38,0	47,1			
	SL			23	25	30	35			
Høytrykks vaskeslanger										
Slange	Tommer	1/4"	5/16"	3/8"	1/2"					
Non-skive TJ 561/581	Hylse 591	15,3	17,2	18,4	22,4					
	HND	18	20	22	25,5					
Skive TJ 560/580	Hylse 381		18,8	21,0	24,5					
	HND		22	24	28,5					
	SL		23	24	25					
HND = Hylsens nominelle ytterdiameter i mm SL = Skrellelengde i mm										

Pressetabell 300 serie 4 lags, og Interlock - 4/6 lags

Pressetabell hydraulikk						Toleranser på pressmål: + 0/ -0,2mm				
300 serie kuplinger – 4 lags slanger										
Slange	DN	6	10	13	16	19	25	32	38	50
	Tommer	1/4"	3/8"	1/2"	5/8"	3/4"	1"	1.1/4"	1.1/2"	2"
	Dash	4	6	8	10	12	16	20	24	32
Skive EN586 4SP	Hylse 384			26,5	30,0	34,6	42,0			
	Hylsens nominelle ytterdiamter			30	34	38	46			
	Skivelengde Utv/innv			28	31	37	48			
Skive EN856 4SH	Hylse 384					34,6	42,9	48,5	57,9	70,5
	Hylsens nominelle ytterdiamter					38	46	52	62	75
	Skivelengde Utv/innv					37	48	54	62	64
NB! 384 i 1/2" – 1" har 4 streker midt på hylsen, mens 1.1/4"-2" har 4 streker i bakkant										

Pressetabell hydraulikk						Toleranser på pressmål: + 0/ -0,2mm				
Interlock kuplinger – 4/6 lags slanger										
Slange	DN			16	19	25	32	38	50	
	Tommer			5/8"	3/4"	1"	1.1/4"	1.1/2"	2"	
	Dash			10	12	16	20	24	32	
EN 856 4SH	Interlock Hylse IL193				34,1	41,5	50,5	58,0	74,2	
	Hylsens nominelle ytterdiameter				38	46	55	65	79,5	
	Skivelengde Utv/innv				52/15	64/17	74/22	81/22,5	85/30	
SAE100 R13 EN 856 R13	Interlock Hylse IL194				33,7	41,5	53,8	60,5	77,2	
	Hylsens nominelle ytterdiameter				38	46	60	67	84,5	
	Skivelengde Utv/innv				52/15	64/17	74/22	81/22,5	85/30	
SAE100 R15	Interlock Hylse IL194						51,6	60,2		
	Hylsens nominelle ytterdiameter						60	67		
	Skivelengde Utv/innv						74/22	81/22,5		



Innhold Gummiduk-, matter- og gulv.

Gummiduk	333
SBR	333
Naturgummi (NR)	336
Kloropregummi (CR)	337
Nitrilgummi (NBR)	339
Etenpropengummi (EPDM)	341
Støvtetningsduk	344
Silikongummi	344
Vitongummi	345
Lydisoleringsfolie	347
Øvrige produkter	348
Gummimatter	350
Riflet	350
Ulvex	352
Ringgummimatte	353
Ribbematte	354
SoftWalk	355
Kule / Nitromatte	356
Ergonomimatten	357
Gulv	359
Checker	359
Confetti	363
C1	364
C2	365
Tilbehør	366

Gummiduk

SBR

SBR 611729

Bruksområde

Allround gummiduk til pakninger og mellomlegg der det ikke stilles spesielle krav til bestandighet mot varme, olje, kjemikalier etc. Moderat bestandighet mot utspedde syrer og baser. Lagerføres også med innlegg av polyamid.

Teknisk beskrivelse

Materiale: 611729.
Farge: Svart.
Densitet: 1,55 mg/m³.
Hardhet: 65±5° IRHD.
Temperatur : -15°C til+50°C.

Artikkel nr	Tykkelse* mm	Polyamid- dukinnlegg	Lengde ca m	Bredde ca mm	Vekt ca kg/m ²	Vekt ca kg/rull	Lagervare	Pris kr/m ²
6117290101	1	-	10	1400	1,6	22,4		87,00
6117290151	1,5	-	10	1400	2,3	32,2		107,00
6117290201	2	-	10	1400	3,1	43,4		130,00
6117290301	3	-	10	1400	4,7	65,8		196,00
6117290401	4	-	10	1400	6,2	86,8		271,00
6117290501	5	-	10	1400	7,5	108,5		308,00
6117290601	6	-	10	1400	9,3	131,6		390,00
6117290801	8	-	5	1220	12,4	75,7		521,00
6117291001	10	-	5	1220	15,5	94,60		606,00
6117290202	2	1	10	1400	3,10	43,40		186,00
6117290302	3	1	10	1400	4,66	65,24		238,00
6117290402	4	1	10	1400	6,20	86,80	0	324,00
6117290502	5	1	10	1400	7,75	108,50		361,00
6117290303	3	2	10	1400	4,66	65,24	0	296,00
6117290403	4	2	10	1400	6,20	86,80		329,00
6117290503	5	2	10	1400	7,75	108,50		415,00
6117290603	6	2	10	1400	9,32	130,48		499,00

Blank = Lagervare i Oslo
0 = Lagervare i Sverige
* = Med reservasjon for våre gjeldende toleranser.

Allpac 1729

Bruksområde

Denne gummiduken er laget av et middels hardt naturgummimateriale. Den kan brukes til pakninger og mellomlegg der det ikke stilles spesielle krav til bestandighet mot varme, olje, kjemikalier etc. Lagerføres også med innlegg av polyamidvev.

Teknisk beskrivelse

Materiale: 1729.
Farge: Svart.
Densitet: 1,49 mg/m³.
Hardhet: 70±5° IRHD.
Temperatur i tørr luft: -15°C til+50°C.

Artikkel nr	Tykkelse* mm	Polyamid- dukinnlegg	Lengde ca m	Bredde ca mm	Vekt ca kg/m ²	Vekt ca kg/rull	Lagervare	Pris kr/m ²
459636	12,0	-	5	1400	18,0	124	0	864,00
458968	15,0	-	5	1400	22,5	155	0	1104,00
1450070	20,0	-	5	1400	30,0	207	0	1665,00
1450080	25,0	-	5	1400	37,5	259	0	1916,00
1017608	30,0	-	3	1400	45,0	182	0	2739,00

Kan også leveres i andre dimensjoner

Blank = Lagervare i Oslo
0 = Lagervare i Sverige
* = Med reservasjon for våre gjeldende toleranser.

Slitegummi 6160

Bruksområde

Materiale for høye krav til mekaniske egenskaper. God værbestandighet og slitestyrke.

Utmerkede egenskaper mot vann, samt utspedde syrer og baser.

Kan leveres i lange lengder.

Teknisk beskrivelse

Materiale: 6160 (NR/SBR)

Farge: Svart.

Densitet: 1,15 mg/m³.

Hardhet: 60±5° IRHD.

Temperatur i tørr luft: -25°C til +90°C.

Artikkel nr	Tykkelse* mm	Polyamid- dukinnlegg	Lengde ca. m	Bredde ca mm	Vekt ca kg/m ²	Vekt ca kg/rull	Lagervare	Pris kr/m ²
61600301	3	-	10	1500	3,5	49,0	0	338,00
61600401	4	-	10	1500	4,6	64,5		420,00
61600501	5	-	10	1500	5,8	82,0		475,00
61600601	6	-	10	1500	6,9	97,0		583,00
61600801	8	-	10	1500	9,2	129,0		790,00
61601001	10	-	10	1500	11,2	173,0		993,00
61601201	12	-	10	1500	13,8	207,0		1094,00
61601501	15	-	10	1500	17,3	260,0		1416,00
61602001	20	-	10	1500	23,0	345,0		1794,00
61602501	25	-	10	1500	28,8	432,0		2267,00
61603001	30	-	10	1500	34,5	518,0		2938,00

Blank = Lagervare i Oslo
0 = Lagervare i Sverige

Slitegummi 61650

Bruksområde

En ekstremt slitesterk gummi for de tøffeste applikasjoner.

Bestendig mot ikke oksiderende syrer.

Teknisk beskrivelse

Materiale: 61650.

Farge: Svart.

Densitet: 1,15 gr/cm³.

Hardhet: 62±5° IRHD.

Temperatur i tørr luft: -50°C til +85°C.

Artikkel nr	Tykkelse* mm	Polyamid- dukinnlegg	Lengde ca m	Bredde ca mm	Vekt ca kg/m ²	Vekt ca kg/rull	Lagervare	Pris kr/m ²
616500401	4,0	-	10	1370	4,6	63,00	0	506,00
616500501	5,0	-	10	1370	5,8	79,00	0	630,00
616500601	6,0	-	5	1370	6,9	47,00	0	759,00
616500801	8,0	-	5	1370	9,2	63,00	0	1013,00
616501001	10,0	-	5	1370	11,5	79,00	0	1266,00
616501201	12,0	-	5	1370	13,8	94,50	0	1515,00
616501501	15,0	-	5	1370	17,3	118,5	0	1897,00
616502001	20,0	-	5	1370	23,0	157,50	0	2527,00
616502501	25,0	-	5	1370	28,8	197,00	0	3163,00
616503001	30,0	-	5	1370	34,5	236,00	0	3793,00
616503501	35,0	-	5	1370	40,3	276,00	0	4424,00
616504001	40,0	-	5	1370	46,0	315,00	0	5059,00
616505001	50,0	-	5	1370	57,5	394,00	0	6321,00

Blank = Lagervare i Oslo
0 = Lagervare i Sverige
* = Med reservasjon for våre gjeldende toleranser.

Allpac hvit 2285

Bruksområde

Hvit gummiduk for følsomme miljøer. Avgir ikke lukt og smak. Elektrisk isolerende.

Elektrisk motstand: 8×10^{15} Ohm x cm

Elektrisk isolering: 25 kV / 3 mm

Teknisk beskrivelse

Materiale: 2285. NR/SBR

Farge: Hvit.

Densitet: $1,48 \text{ mg/m}^3$.

Hardhet: $60 \pm 5^\circ$ IRHD.

Temperatur i tørr luft: -45°C til $+70^\circ\text{C}$.

Artikkel nr	Tykkelse* mm	Polyamid- dukinnlegg	Lengde ca m	Bredde ca mm	Vekt ca kg/m ²	Vekt ca kg/rull	Lagervare	Pris kr/m ²
1034785	1	-	20	1400	1,5	41	0	263,00
1018185	2	-	15	1400	2,9	62	0	418,00
1018193	3	-	10	1400	4,4	62	0	578,00
1018309	4	-	10	1400	5,9	82	0	772,00
1018060	5	-	10	1400	7,4	103	0	962,00
1450440	8	-	5	1400	11,8	82	0	1559,00
1018482	10	-	5	1400	14,7	103	0	1882,00

Blank = Lagervare i Oslo
0 = Lagervare i Sverige

Allpac Soft 2533

Bruksområde

Myk og elastisk gummiduk. Naturgummi som er velegnet som både pakninger og mellomlegg.

Teknisk beskrivelse

Materiale: 2533. SBR

Farge: Svart.

Densitet: $1,26 \text{ mg/m}^3$.

Hardhet: $50 \pm 5^\circ$ IRHD.

Temperatur i tørr luft: -30°C til $+70^\circ\text{C}$.

Artikkel nr	Tykkelse* mm	Polyamid- dukinnlegg	Lengde ca m	Bredde ca mm	Vekt ca kg/m ²	Vekt ca kg/rull	Lagervare	Pris kr/m ²
932863	2	-	15	1400	2,4	50	0	228,00
932871	3	-	10	1400	3,6	50	0	318,00
932889	4	-	10	1400	4,8	66	0	416,00
932897	5	-	10	1400	6,0	83	0	526,00
932905	8	-	5	1400	9,6	66	0	844,00
932913	10	-	5	1400	12,0	83	0	1039,00
932921	15	-	5	1400	18,0	124	0	1450,00

Blank = Lagervare i Oslo
0 = Lagervare i Sverige

Slitegummi 40 (510)

Bruksområde

Myk, slitesterk naturgummi av høy kvalitet. anbefales til bruksområder hvor det stilles høye krav til slitestyrke.

Teknisk beskrivelse

Materiale: 510. NR

Farge: Svart.

Densitet: $0,99 \text{ mg/m}^3$.

Hardhet: $40 \pm 5^\circ$ Shore.

Temperatur i tørr luft: -50°C til $+70^\circ\text{C}$.

Artikkel nr	Tykkelse* mm	Polyamid- dukinnlegg	Lengde ca m	Bredde ca mm	Vekt ca kg/m ²	Vekt ca kg/rull	Lagervare	Pris kr/m ²
5100301	3	-	10	1400	2,97	42		357,00
5100401	4	-	10	1400	3,96	55		466,00
5100501	5	-	10	1400	4,95	69	0	586,00
1566900	6	-	10	1400	5,94	83	0	1035,00
1566910	8	-	6	1400	7,92	67	0	1413,00
1566920	10	-	6	1400	9,90	83		1765,00

Blank = Lagervare i Oslo
0 = Lagervare i Sverige
* Med reservasjon for våre gjeldende toleranser.

Naturgummi (NR)

Slitegummi RØD 35 (61397)

Bruksområde

Rød naturgummi for høye krav til mykhet og elastisitet. Ekstremt høy slitestyrke for finkornede materialer.

Teknisk beskrivelse

Materiale: 61397.
Farge: Rød.
Densitet: 1,00 g/cm³.
Hardhet: 35±5° IRHD.
Temperatur i tørr luft: -40°C til +80°C.
Vevmønstret på en side og glatt på motsatt side.

Artikkel nr	Tykkelse* mm	Polyamidduki nnlegg	Lengde ca m	Bredde ca mm	Vekt ca kg/m ²	Vekt ca kg/rull	Lagervare	Pris kr/m ²
613970101	1,00	-	10	1380	1,00	13,8	0	167,00
613970151	1,50	-	10	1380	1,50	20,7	0	225,00
613970201	2,00	-	10	1380	2,00	27,6	0	288,00
613970301	3,00	-	10	1380	3,00	41,4	0	413,00
613970401	4,00	-	10	1380	4,00	55,2	0	567,00
613970601	6,00	-	5	1380	6,00	41,4	0	848,00
613970801	8,00	-	5	1380	8,00	55,2	0	1096,00
613971001	10,00	-	5	1380	10,00	69,0	0	1347,00
613971201	12,00	-	5	1380	12,00	82,8	0	1577,00

Blank = Lagervare i Oslo

0 = Lagervare i Sverige

* = Med reservasjon for våre gjeldende toleranser.

Parapac 2645

Bruksområde

Beigefarget naturgummi material, som oppfyller høye krav til både mykhet og strekkbarhet. Kan med fordel brukes som beskyttelse f. eks ved sandblåsing, fordi den har en god dempende effekt. Resistent mot alle ikke-oksyderende syrer.

Teknisk beskrivelse

Materiale: 2645. NR
Farge: Beige.
Densitet: 1,00 mg/m³.
Hardhet: 40±5° IRHD.
Temperatur i tørr luft: -50°C til +70°C.

Artikkel nr	Tykkelse* mm	Polyamid- dukinlegg	Lengde ca m	Bredde ca mm	Vekt ca kg/m ²	Vekt ca kg/rull	Lagervare	Pris kr/m ²
932806	1	-	20	1400	1,0	28		188,00
932814	2	-	15	1400	2,0	41		323,00
932822	3	-	10	1400	3,0	41		499,00
932830	4	-	10	1400	4,0	55		666,00
932848	5	-	10	1400	5,0	69		823,00
932855	6	-	5	1400	6,0	41		989,00
1018531	8	-	5	1400	8,0	55		1340,00
1018094	10	-	5	1400	10,0	69		1661,00
281888	12	-	1,9	1400	12,0	86	0	3178,00
381412	15	-	1,9	1400	15,0	64	0	3594,00
381589	20	-	1,9	1400	20,0	86	0	4296,00
381590	25	-	1,9	1400	25,0	107	0	5134,00

Blank = Lagervare i Oslo

0 = Lagervare i Sverige

* = Med reservasjon for våre gjeldende toleranser.

Kloroprengummi (CR)

CR 64572

Bruksområde

En prisgunstig Kloropren i 65 shore. Rimelig bra værbestandig, og bra bestandighet mot utspedde syrer og baser. Meget begrenset bestandighet mot oljer. For mer krevende applikasjoner brukes CR 3932 eller 483.

Teknisk beskrivelse

Materiale: SBR/CR 64572.
Farge: Svart.
Densitet: 1,40 mg/m³.
Hardhet: 65±5° IRHD.
Temperatur i tørr luft: -15°C til +50°C.

Artikkel nr	Tykkelse* mm	Polyamid- dukinnlegg	Lengde ca m	Bredde ca mm	Vekt ca kg/m ²	Vekt ca kg/rull	Lagervare	Pris kr/m ²
645720101	1	-	10	1400	1,40	19,60		139,00
645720151	1,5	-	10	1400	2,10	29,40	0	165,00
645720201	2	-	10	1400	2,80	39,20		209,00
645720301	3	-	10	1400	4,20	58,80		283,00
645720401	4	-	10	1400	5,60	78,40		370,00
645720501	5	-	10	1400	7,00	98,00		469,00
645720601	6	-	10	1400	8,40	117,60		578,00

Blank = Lagervare i Oslo
0 = Lagervare i Sverige
* = Med reservasjon for våre gjeldende toleranser.

CR 3932

Bruksområde

En kvalitets Kloropren i 60 shore. Bra værbestandighet, Oljebestandighet, og bestandighet mot utspedde syrer og baser. Kan også i visse tilfeller brukes på konsentrerte syrer og baser.

Teknisk beskrivelse

Materiale: CR 3932.
Farge: Svart.
Densitet: 1,60 mg/m³.
Hardhet: 60±5° IRHD.
Temperatur i tørr luft: -20°C til +100°C.

Artikkel nr	Tykkelse* mm	Polyamid- dukinnlegg	Lengde ca m	Bredde ca mm	Vekt ca kg/m ²	Vekt ca kg/rull	Lagervare	Pris kr/m ²
39320101	1	-	20	1400	1,60	44,80	0	216,00
39320151	1,5	-	15	1400	2,40	50,40	0	294,00
39320201	2	-	15	1400	3,20	67,20	0	354,00
39320301	3	-	10	1400	4,80	67,20		502,00
39320401	4	-	10	1400	6,40	89,60	0	647,00
39320501	5	-	10	1400	8,00	112,00		802,00
39320601	6	-	10	1400	9,60	134,40	0	926,00
39320801	8	-	5	1400	12,80	89,60	0	1142,00
39321001	10	-	5	1400	16,00	112,00		1380,00
39320152	1,5	1	15	1400	2,40	50,40	0	313,00
39320202	2	1	15	1400	3,20	67,20	0	383,00
39320302	3	1	10	1400	4,80	67,20	0	540,00
39320402	4	2	10	1400	6,40	89,60	0	745,00
39320502	5	2	10	1400	8,00	112,00	0	902,00

Blank = Lagervare i Oslo
0 = Lagervare i Sverige
* = Med reservasjon for våre gjeldende toleranser.

Airpac Super 483

Bruksområde

En kloropren gummi med god bestandighet mot utendørsklima og ozon. Den har god oljebestandighet samt slitestyrke. Bestandig mot ikke-oksyderende syrer.
Kan brukes som bærelager til bygg.

Teknisk beskrivelse

Materiale: 483. CR
Farge: Svart.
Densitet: 1,33 mg/m³.
Hardhet: 60±5° IRHD.
Temperatur i tørr luft: -35°C til +120°C.

Artikkel nr	Tykkelse* mm	Polyamid- dukinnlegg	Lengde ca m	Bredde ca mm	Vekt ca kg/m ²	Vekt ca kg/rull	Lagervare	Pris kr/m ²
1642840	2	-	15	1400	2,6	54	0	536,00
1642850	3	-	10	1400	4,0	54	0	774,00
281894	4	-	10	1400	5,2	73	0	1018,00
1642860	5	-	10	1400	6,5	90	0	1238,00
281898	6	-	10	1400	7,8	109	0	1499,00
281900	8	-	5	1400	10,5	73	0	1553,00
281901	10	-	5	1400	13,0	92	0	2391,00
381454	15	-	5	1400	20,0	138	0	3646,00
381699	20	-	5	1400	26,0	183	0	4935,00
381700	25	-	5	1400	33,0	229	0	5871,00

Blank = Lagervare i Oslo
0 = Lagervare i Sverige
* = Med reservasjon for våre gjeldende toleranser.

Airpac Soft 414

Bruksområde

Et mykt kloroprenmateriale som eldes langsomt, tåler å bli utsatt for vær og vind.
Har god bestandighet mot olje, og kan brukes der kravene til slitestyrke er begrenset.

Teknisk beskrivelse

Materiale: 414. CR
Farge: Svart.
Densitet: 1,34 mg/m³.
Hardhet: 50±5° IRHD.
Temperatur i tørr luft: -25°C til +100°C.

Artikkel nr	Tykkelse* mm	Polyamid- dukinnlegg	Lengde ca m	Bredde ca mm	Vekt ca kg/m ²	Vekt ca kg/rull	Lagervare	Pris kr/m ²
1535700	1	-	20	1400	1,3	36	0	225,00
1535710	2	-	15	1400	2,6	55	0	362,00
1535720	3	-	10	1400	4,0	55	0	536,00
1535730	4	-	10	1400	5,3	73	0	722,00
1535740	5	-	10	1400	6,6	91	0	902,00

Blank = Lagervare i Oslo
0 = Lagervare i Sverige
* = Med reservasjon for våre gjeldende toleranser.

Nitrilgummi (NBR)

Oilpac 2394

Bruksområde

Et middels hardt nitrilmateriale med god oljebestandighet. Tåler godt varme og er bestandig mot ikke-oksyderende syrer.

Om kravene er spesielt store anbefales materialet NT og 5423.

Teknisk beskrivelse

Materiale: 2394.

Farge: Svart.

Densitet: 1,45 mg/m³.

Hardhet: 70±5° IRHD.

Temperatur i tørr luft: -5°C til +50°C.

Artikkel nr	Tykkelse* mm	Polyamid- dukinnlegg	Lengde ca m	Bredde ca mm	Vekt ca kg/m ²	Vekt ca kg/rull	Lagervare	Pris kr/m ²
765081	1,0	-	20	1400	1,5	41		147,00
973198	1,5	-	15	1400	2,2	46	0	188,00
765586	2,0	-	15	1400	2,9	60		219,00
719203	3,0	-	10	1400	4,4	61		329,00
719211	4,0	-	10	1400	5,8	80		423,00
719229	5,0	-	10	1400	7,3	100		540,00
719260	6,0	-	5	1400	8,7	60	0	660,00
719237	8,0	-	5	1400	11,6	80		846,00
719245	10,0	-	5	1400	14,5	100		1041,00
809863	2,0	1	15	1400	2,9	60		309,00
809855	3,0	1	10	1400	4,4	61		413,00

Blank = Lagervare i Oslo

0 = Lagervare i Sverige

* = Med reservasjon for våre gjeldende toleranser.

Oilpac Super 5423

Bruksområde

Når det stilles store krav på bestandighet mot olje anbefales dette nitrilmaterialet.

Gode mekaniske egenskaper samt til dels bestandig mot blyfri bensin, syrer, dog ikke-oksyderende som svovelsyre over 60%, salpetersyre og kromsyre.

Teknisk beskrivelse

Materiale: 5423.

Farge: Svart.

Densitet: 1,30 mg/m³.

Hardhet: 70±5° IRHD.

Temperatur i tørr luft: -30°C til +100°C.

Artikkel nr	Tykkelse* mm	Polyamid- dukinnlegg	Lengde ca m	Bredde ca mm	Vekt ca kg/m ²	Vekt ca kg/rull	Lagervare	Pris kr/m ²
932665	0,5	-	20	1400	0,6	18	0	140,00
932673	1,0	-	20	1400	1,3	35	0	210,00
932681	2,0	-	15	1400	2,5	53	0	321,00
932699	3,0	-	10	1400	3,8	53	0	478,00
932707	4,0	-	10	1400	5,0	70	0	625,00
932715	5,0	-	10	1400	6,4	88	0	791,00
932723	6,0	-	5	1400	7,6	53	0	976,00
932731	10,0	-	5	1400	12,7	88	0	1586,00
932749	2,0	1	15	1400	2,5	53	0	436,00
972620	3,0	1	10	1400	3,7	53	0	567,00
932756	4,0	2	10	1400	5,0	70	0	769,00

Blank = Lagervare i Oslo

0 = Lagervare i Sverige

* = Med reservasjon for våre gjeldende toleranser.

Oilpac Hard 63836

Bruksområde

En hard type nitrilgummi, som har meget god oljebestandighet, og gode mekaniske egenskaper.

Teknisk beskrivelse

Materiale: 63836.
Farge: Svart.
Densitet: 1,33 mg/m³.
Hardhet: 80±5° IRHD.
Temperatur i tørr luft: -30°C til +110°C

Artikkel nr	Tykkelse* mm	Polyamid dukinnlegg	Lengde ca m	Bredde ca mm	Vekt ca kg/m ²	Vekt ca kg/rull	Lagervare	Pris kr/m ²
638360101	1,0	-	20	1370	1,3	35,50	0	142,00
638360201	2,0	-	15	1370	2,7	55,50	0	285,00
638360301	3,0	-	10	1370	4,0	55,00	0	427,00
638360401	4,0	-	10	1370	5,3	72,50	0	573,00

Blank = Lagervare i Oslo

0 = Lagervare i Sverige

* = Med reservasjon for våre gjeldende toleranser.

Oilpac Hvit 5136

Bruksområde

Hvit gummiduk velegnet for næringsmiddelsindustrien. Oppfyller FDA og er smak- og luktfri.

Teknisk beskrivelse

Materiale: 5136.
Farge: Hvit.
Densitet: 1,35 mg/m³.
Hardhet: 60±5° IRHD.
Temperatur i tørr luft: -30°C til +70°C.

Artikkel nr	Tykkelse* mm	Polyamid- dukinnlegg	Lengde ca m	Bredde ca mm	Vekt ca kg/m ²	Vekt ca kg/rull	Lagervare	Pris kr/m ²
2896570	1	-	20	1400	1,4	39	0	290,00
1093864	2	-	15	1400	2,8	58	0	496,00
1035254	3	-	10	1400	4,2	58	0	677,00
1093872	4	-	10	1400	5,6	78	0	928,00
1035270	5	-	10	1400	7,0	97	0	1112,00
1094101	6	-	5	1400	8,3	58	0	1317,00
2050980	8	-	5	1400	11,1	78	0	1699,00
1643690	10	-	5	1400	13,9	97	0	2111,00

Blank = Lagervare i Oslo

0 = Lagervare i Sverige

* = Med reservasjon for våre gjeldende toleranser.

Oilpac Soft 2435

Bruksområde

Et mykt nitrilmateriale, med god oljebestandighet.
Bestandig mot alle ikke-oksyderende syrer.
Tåler godt varme.

Teknisk beskrivelse

Materiale: 2435.
Farge: Svart.
Densitet: 1,18 mg/m³.
Hardhet: 50±5° IRHD.
Temperatur i tørr luft: -30°C til +70°C.

Artikkel nr	Tykkelse* mm	Polyamid- dukinnlegg	Lengde ca m	Bredde ca mm	Vekt ca kg/m ²	Vekt ca kg/rull	Lagervare	Pris kr/m ²
2817110	1,0	-	20	1400	1,2	33	0	197,00
2817130	2,0	-	15	1400	2,4	50	0	284,00
2817140	3,0	-	10	1400	3,6	50	0	358,00
2817150	4,0	-	10	1400	4,8	66	0	464,00
2817160	5,0	-	10	1400	6,1	84	0	602,00

Blank = Lagervare i Oslo

0 = Lagervare i Sverige

* = Med reservasjon for våre gjeldende toleranser.

Etenpropengummi (EPDM)

EPDM 708685

Bruksområde

En værbestandig gummiduk med god motstandskraft mot kulde. Spesielt velegnet for utendørsbruk. Bra aldrings- og kjemikaliebestandigheten.

Teknisk beskrivelse

Materiale: 708685 EPDM.

Farge: Svart.

Densitet: 1,35 mg/m³.

Hardhet: 65±5° IRHD.

Temperatur i tørr luft: -35°C til +100°C.

Artikkel nr	Tykkelse* mm	Polyamid- dukinnlegg	Lengde ca m	Bredde ca mm	Vekt ca kg/m ²	Vekt ca kg/rull	Lagervare	Pris kr/m ²
7086850101	1	-	10	1400	1,35	18,9	0	158,00
7086850201	2	-	10	1400	2,70	37,8		241,00
7086850301	3	-	10	1400	4,10	57,8		375,00
7086850401	4	-	10	1400	5,4	75,6	0	473,00
7086850501	5	-	10	1400	6,8	95,2		560,00
7086850601	6	-	10	1400	8,1	113,4	0	697,00

Blank = Lagervare i Oslo
0 = Lagervare i Sverige
* = Med reservasjon for våre gjeldende toleranser.

EPDM 7002

Bruksområde

En noe mykere EPDM som er værbestandig og har høy motstandskraft mot kulde.

Den er spesielt velegnet for utendørsbruk og får ingen ozonsprekker.

Aldrings- og kjemikaliebestandigheten er god.

Dette EPDM-materialet klarer opp til +160°C i vanndamp.

Teknisk beskrivelse

Materiale: EPDM.

Farge: Svart. 7002

Densitet: 1,3 mg/m³.

Hardhet: 60±5° IRHD.

Temperatur i tørr luft: -40°C til +100°C.

Artikkel nr	Tykkelse* mm	Polyamid- dukinnlegg	Lengde ca m	Bredde ca mm	Vekt ca kg/m ²	Vekt ca kg/rull	Lagervare	Pris kr/m ²
70020101M	1,0	-	20	1400	1,3	36	0	192,00
70020151M	1,5	-	15	1400	1,9	40	0	238,00
70020201M	2,0	-	15	1400	2,5	53	0	294,00
70020301M	3,0	-	10	1400	3,8	53	0	441,00
70020401M	4,0	-	10	1400	5,1	71	0	561,00
70020501M	5,0	-	10	1400	6,4	89	0	628,00

Blank = Lagervare i Oslo
0 = Lagervare i Sverige
* = Med reservasjon for våre gjeldende toleranser.

Peroxidvulket EPDM 7003

Bruksområde

Et peroxidvulket materiale med meget høy temperaturbestandighet. De utmerkede sammensetningene i materialet gir dette meget velegnet til pakninger. Materialet har en meget god aldriings- og kjemikaliebe-

Teknisk beskrivelse

Materiale: EPDM 7003.
Farge: Svart.
Densitet: 1,29 mg/m³.
Hardhet: 70±5° IRHD.
Temperatur i tørr luft: -40°C til +140°C.

Artikkel nr	Tykkelse* mm	Polyamid- dukinnlegg	Lengde ca m	Bredde ca mm	Vekt ca kg/m ²	Vekt ca kg/rull	Lagervare	Pris kr/m ²
70030101	1,0	-	20	1400	1,3	36,0	0	152,00
70030201	2,0	-	15	1400	2,6	54,5	0	285,00
70030301	3,0	-	10	1400	3,9	54,5	0	397,00
70030401	4,0	-	10	1400	5,1	71,5	0	555,00
70030601	6,0	-	5	1400	7,7	54,0	0	831,00

Blank = Lagervare i Oslo
0 = Lagervare i Sverige
* = Med reservasjon for våre gjeldende toleranser.

EPDM 7001

Bruksområde

Et værbestandig materiale med høy motstandskraft mot kulde. Det er spesielt velegnet for utendørsbruk og får ingen ozonsprekker. Aldriings- og kjemikaliebe-standigheten er meget god.

Teknisk beskrivelse

Materiale: EPDM 7001.
Farge: Svart.
Densitet: 1,33 mg/m³.
Hardhet: 70±5° IRHD.
Temperatur i tørr luft: -40°C til +100°C.

Artikkel nr	Tykkelse* mm	Polyamid- dukinnlegg	Lengde ca m	Bredde ca mm	Vekt ca kg/m ²	Vekt ca kg/rull	Lagervare	Pris kr/m ²
70010101M	1,0	-	20	1400	1,3	36	0	194,00
70010151M	1,5	-	15	1400	2,0	42	0	232,00
70010201M	2,0	-	15	1400	2,6	54	0	292,00
70010301M	3,0	-	10	1400	4,0	55	0	407,00
70010401M	4,0	-	10	1400	5,3	73	0	530,00
70010501M	5,0	-	10	1400	6,6	91	0	700,00

Blank = Lagervare i Oslo
0 = Lagervare i Sverige
* = Med reservasjon for våre gjeldende toleranser.

Ozonpac 70850

Bruksområde

En værbestandig gummiduk med høy motstandskraft mot kulde og som tåler meget høye temperaturer. Spesielt velegnet for utendørsbruk, den får ingen ozonsprekker. Både aldriings- og kjemikaliebe-standigheten er meget god.

Teknisk beskrivelse

Materiale: 70850.
Farge: Svart.
Densitet: 1,20 mg/m³.
Hardhet: 80±5° IRHD.
Temperatur i tørr luft: -40°C til +120°C.

Artikkel nr	Tykkelse* mm	Polyamid- dukinnlegg	Lengde ca m	Bredde ca mm	Vekt ca kg/m ²	Vekt ca kg/rull	Lagervare	Pris kr/m ²
708500101	1,0	-	20	1400	1,2	33,50	0	136,00
708500151	1,5	-	15	1400	1,8	38,00	0	199,00
708500201	2,0	-	15	1400	2,4	50,50	0	266,00
708500301	3,0	-	10	1400	3,6	50,50	0	402,00
708500401	4,0	-	10	1400	4,8	67,00	0	534,00
708500501	5,0	-	10	1400	6,0	84,00	0	670,00

Blank = Lagervare i Oslo
0 = Lagervare i Sverige
* = Med reservasjon for våre gjeldende toleranser.

Tetningsgummi for materialtørker

Bruksområde

Spesialgummi for material-tørker i sagbruk og treforedlingsindustrien.
Vevinnlegg for å gi høy strekkstyrke og formstabilitet.

Teknisk beskrivelse

Materiale: 8686/EPDM
Farge: Svart.

Densitet: 1,31 mg/m³.
Hardhet: 70±5° IRHD.

Temperatur i tørr luft: -40°C til +100°C.

Artikkel nr	Tykkelse* mm	Polyamid- dukinnlegg	Lengde ca m	Bredde ca mm	Vekt ca kg/m ²	Vekt ca kg/rull	Lagervare	Pris kr/m ²
1566610	3	1	30	1400	4,0	168	0	643,00
1566620	3	2	30	1400	4,0	168	0	795,00
1566630	4	1	30	1400	5,3	222	0	770,00
1566640	4	2	30	1400	5,3	222	0	913,00
1566650	5	2	30	1400	6,6	277	0	1043,00

0 = Lagervare i Sverige

* = Med reservasjon for våre gjeldende toleranser.

Støvtetningsduk

Støvtetningsduk 61353

Bruksområde

Myk slitesterk naturgummi av høy kvalitet. Anbefales til bruksområder hvor det stilles meget høye krav til slitestyrke. Som støvtetningsduk. Utsiden er vevmønstret på begge sider.

Teknisk beskrivelse

Materiale: 61353.
Farge: Svart.
Densitet: 1,00 mg/m³.
Hardhet: 40±5° IRHD.
Temperatur i tørr luft: -30°C til +90°C.

Artikkel nr	Tykkelse* mm	Polyamid- dukinnlegg	Lengde ca m	Bredde ca mm	Vekt ca kg/m ²	Vekt ca kg/rull	Lagervare	Pris kr/m ²
Vevmønstret begge sider								
613530151	1,5	-	20	1370	1,5	41,00	0	171,00
613530201	2,0	-	20	1370	2,0	55,00		214,00
Vevmønstret en side / glatt en side								
613530102	1,0	-	20	1350	1,0	27,00	0	138,00
130008	2,0	-	20	1350	2,0	64,00		227,00

Blank = Lagervare i Oslo
0 = Lagervare i Sverige

Silikongummi

Silikongummi Sil-Rød

Bruksområde

Silikongummi har meget gode varme- og kulde egenskaper. Vær- og ozonbestandig. Silikongummi er meget brukt til næringsmidler, medisinske- og farmaceutiske formål.

Teknisk beskrivelse

Farge: Rød, FDA.
Densitet: 1,18 mg/m³.
Hardhet: 60° IRHD.
Temperatur i tørr luft: -70°C til +200°C.

Artikkel nr	Tykkelse* mm	Polyamid- dukinnlegg	Lengde ca m	Bredde ca mm	Vekt ca kg/m ²	Vekt ca kg/rull	Lagervare	Pris kr/m ²
FS680101R	1,0	-	10	1200	1,2	15	0	530,00
FS680151R	1,5	-	10	1200	1,8	22	0	723,00
FS680201R	2,0	-	10	1200	2,4	29	0	867,00
FS680301R	3,0	-	10	1200	3,6	43	0	1288,00
FS680401R	4,0	-	10	1200	4,8	57	0	1648,00
FS680501R	5,0	-	10	1200	5,9	72	0	2066,00

Blank = Lagervare i Oslo
0 = Lagervare i Sverige
* = Med reservasjon for våre gjeldende toleranser.

Silikongummi transp.

Bruksområde

Silikongummi har meget gode varme- og kulde egenskaper. Vær- og ozonbestandig. Silikongummi er meget brukt til næringsmidler, medisinske- og farmaceutiske formål.

Teknisk beskrivelse

Farge: Hvit transparent, FDA.
Densitet: 1,18 mg/m³.
Hardhet: 60° IRHD.
Temperatur i tørr luft: -70°C til +200°C.

Artikkel nr	Tykkelse* mm	Polyamid- dukinnlegg	Lengde ca m	Bredde ca mm	Vekt ca kg/m ²	Vekt ca kg/rull	Lagervare	Pris kr/m ²
FS680101T	1,0	-	10	1200	1,2	15	0	561,00
FS680151T	1,5	-	10	1200	1,8	22	0	766,00
FS680201T	2,0	-	10	1200	2,4	29	0	988,00
FS680301T	3,0	-	10	1200	3,6	43	0	1359,00
FS680401T	4,0	-	10	1200	4,8	57	0	1759,00
FS680501T	5,0	-	10	1200	5,9	72	0	2188,00

Blank = Lagervare i Oslo
0 = Lagervare i Sverige
* = Med reservasjon for våre gjeldende toleranser.

Skvettlappgummi 7891

Bruksområde

Et SBR materiale, som inneholder 5 vektprosent 3,5 mm. Korte nylonfibre.
Fiberblandingen fungerer som armering som gir god stabilitet og bra strekkstyrke.
Gummiduken er hard og slitesterk, spesielt godt egnet for bl.a. skvettlapper.

Teknisk beskrivelse

Materiale: 7891.
Farge: Svart.
Densitet: 1,46 mg/m³.
Hardhet: 80±5° IRHD.
Temperatur i tørr luft: -15°C til +50°C.

Artikkel nr	Tykkelse* mm	Polyamid- dukinnlegg	Lengde ca m	Bredde ca mm	Vekt ca kg/m ²	Vekt ca kg/rull	Lagervare	Pris kr/m ²
281139	6	-	10	1300	11,8	118	0	651,00
281137	6	-	10	600	5,5	55	0	730,00
281138	6	-	10	650	5,9	59		651,00

Blank = Lagervare i Oslo
0 = Lagervare i Sverige
* = Med reservasjon for våre gjeldende toleranser.

Vitongummi

Vitongummi 737

Bruksområde

Vitongummi er for bruk i applikasjoner der gummi er utsatt for meget høye temperaturer. Olje-, kjemikalie-, bensin-, ozon- og værbestandig. Meget godt egnet til bruk utendørs og under ekstreme forhold.

Teknisk beskrivelse

Materiale: IV 737
Farge: Svart.
Densitet: 1,98 mg/m³.
Hardhet: 70° IRHD.
Temperatur i tørr luft: -30°C til +250°C.

Artikkel nr	Tykkelse* mm	Polyamid- dukinnlegg	Lengde ca m	Bredde ca mm	Vekt ca kg/m ²	Vekt ca kg/rull	Lagervare	Pris kr/m ²
IV7330201	2	-	10	1000	3,96	39,6	0	3977,00
IV7330301	3	-	10	1000	5,94	59,4	0	5670,00
IV7330401	4	-	10	1000	7,92	79,2	0	7298,00

Blank = Lagervare i Oslo
0 = Lagervare i Sverige
* = Med reservasjon for våre gjeldende toleranser.

Noflame gummiduk

Bruksområde

Brukes der det kreves en brannbeskyttende gummiduk.

- Brenner ikke
- Avgir ikke giftige gasser (Halogenfri)
- Røyk svak
- Vær- og ozonbestandig
- tilsvarende materiale testes hos Norges Brannlaboratorium, Sintef AS, Trondheim mot jetbrann og poolbrand.

Teknisk beskrivelse

Materiale: Noflame

Farge: Svart.

Densitet: mg/m³.

Hardhet: 80° IRHD.

Temperatur i tørr luft: -30°C til +70°C.

Artikkel nr	Tykkelse* mm	Polyamiddukinnlegg	Lengde ca m	Bredde ca mm	Vekt ca kg/m ²	Vekt ca kg/rull	Lagervare	Pris kr/m ²
235296	2	-	10	1200			0	1266,00
235297	3	-	10	1200			0	1575,00
235298	4	-	10	1200			1	X
235299	5	-	10	1200			1	X

Blank = Lagervare i Oslo
0 = Lagervare i Sverige
* = Med reservasjon for våre gjeldende toleranser.

TROMMELBELEGG

Bruksområde

Brukes som friksjonsbelegg på drivtrommler.

- Lev. med limsjikt.
- I slitegummi for lengst mulig levetid.
- Mønstret overflate for best mulig friksjon.

Teknisk beskrivelse

Materiale: R650 slitegummi

Farge: Svart.

Hardhet: 62° IRHD.

Temperatur i tørr luft: -40°C til +85°C.

Artikkel nr	Tykkelse* mm	Limsjikt	Lengde ca m	Bredde ca mm	Vekt ca kg/m ²	Vekt ca kg/rull	Lagervare	Pris kr/m ²
R650B085B3	8	ja	10	1400			1	853,00

Blank = Lagervare i Oslo
1 = Lagerholdes etter avtale
Selges kun i hele ruller.

Lydisoleringsfolie

Lydisoleringsfolie

Bruksområde

Lydisoleringsfolie:

Velegnet ved lydisolering av maskinhus, tynne plater m m. Folien har høy volumvekt og består av en PVC-base med tunge fyllmiddel, som gjør at den har både en isolerende og dempende effekt.

Lydisoleringsfolie med absorbent:

Ved isolering av båtmotorkasser, kompressorer og andre støyende aggregater som behøver en isoleringsfolie med kompletterende absorbent. Kombinasjon folie/absorbent er mye brukt i denne type støyisolering. Folien er i dette tilfellet laminert med skumplast.

Samtlige folier kan bestilles med eller uten selvklebende utside.

Lydisoleringsfolie med absorbent og aluminiumskikt:

Denne folie reflekterer også varme og avviser oljesprut fra motorer.

Lydisoleringsdraperi:

Utmerket ved innbygging eller avskjerming av maskiner og andre støykilder som må være lett tilgjengelige. Materialet består av en gummibase med tungt fyllmiddel. Draperiet, som monteres fritt hengende, er forsterket med vev på den ene siden, og tåler gjentatte vridninger og opprullinger.

Artikkel nr	Benevning	Tykkelse mm	Polyamid- dukinnlegg	Lengde ca m	Bredde ca mm	Vekt ca kg/m ²	Farge	Lager- kode	Pris kr/m
1526540	Folie	1,3	-	10	1200	3,5	N	0	235,00
1526500	Folie	2,6	-	10	1200	7,0	N		463,00
1526460	Folie	5,2	-	5	1200	14,0	N	0	927,00
1526530	Folie, selvklebende	1,3	-	10	1200	3,5	N	0	380,00
1526490	Folie, selvklebende	2,6	-	10	1200	7,0	N	0	612,00
1526520	Folie med absorbent	1,3 + 20	-	5	1200	3,9	N/GR	0	629,00
1526480	Folie med absorbent	2,6 + 20	-	5	1200	7,4	N/GR	0	852,00
1526510	Folie med absorbent, selvklebende	1,3 + 20	-	5	1200	3,7	N/GR	0	754,00
1526470	Folie med absorbent, selvklebende	2,6 + 20	-	5	1200	7,4	N/GR	0	1019,00
1526960	Draperi, hypalon	2,7	-	10	1200	7,0	B		940,00

Blank = Lagervare i Oslo
0 = Lagervare i Sverige
* = Med reservasjon for våre gjeldende toleranser.
N = Svart
N/GR= Svart/grå
B = Blå

Øvrige produkter

Cellegummiplater CR

Bruksområde

Kloroprenummimaterial (CR).uten hud.Velegnet som pakningsmateriale og mellomlegg samt underlag for betonelementer. Samtlige plater kan leveres som selvklebende, med hud på en side samt i EPDM materiale.

Teknisk beskrivelse

Farge: Svart.
Densitet: 0,16 mg/m³.
Hardhet: ca 15° IRHD.
Temperatur i tørr luft: -35°C til +85°C.

Øvrig informasjon

Andre dimensjoner kan leveres på forespørsel.

Artikkel nr	Tykkelse* ca mm	Polyamid- dukinnlegg	Lengde ca mm	Bredde ca mm	Vekt ca kg/m ²	Lagervare	Pris kr/m ²
384792	2	-	2000	1000	0,3	0	148,00
385005	3	-	2000	1000	0,5	0	204,00
385013	5	-	2000	1000	0,8	0	318,00
384917	6	-	2000	1000	1,0	0	370,00
384826	8	-	2000	1000	1,3	0	482,00
185629	10	-	2000	1000	1,6	0	591,00
384636	15	-	2000	1000	2,4	0	868,00
384966	20	-	2000	1000	3,2	0	1151,00

Blank = Lagervare i Oslo
0 = Lagervare i Sverige
* = Med reservasjon for våre gjeldende toleranser.

Svampgummiplater NR/SBR

Bruksområde

Natur- og styrenbutadiengummi. uten hud. Egnert som pakningsmateriale og mellomlegg. Samtlige plater kan leveres som selvklebende og/eller med hud på en eller to sider.

Teknisk beskrivelse

Farge: Grå.
Densitet: 0,68 mg/m³.
Hardhet: 20° IRHD.
Temperatur i tørr luft: -30°C til +70°C.

Øvrig informasjon

Andre dimensjoner kan leveres på forespørsel.

Artikkel nr	Tykkelse* ca mm	Polyamid- dukinnlegg	Lengde ca mm	Bredde ca mm	Vekt ca kg/m ²	Lagervare	Pris kr/m ²
2233920	5	-	1000	1000	3,4	0	X
2233950	10	-	1000	1000	6,8	0	X
2233970	15	-	1000	1000	10,2	0	X
2233980	20	-	1000	1000	13,6	0	X

Blank = Lagervare i Oslo
0 = Lagervare i Sverige
X = Pris på forespørsel
* = Med reservasjon for våre gjeldende toleranser.

Trekollanplater

Bruksområde

Polyuretanmaterial med god slitasjebestandighet, rivholdfasthet, stivhet og elastisitet. Er olje- og værbestandig. Trekollan finnes også som rundstav, 25 - 175 mm i diameter.

Teknisk beskrivelse

Farge: Benhvit.

Densitet: 1,25 mg/m³.

Hardhet: 90±5° IRHD.

Temperatur i tørr luft: +80°C. Temperaturert opp til 120°C.

Øvrig informasjon

Andre dimensjoner og farger kan leveres på forespørsel.

Artikkel nr	tykkelse ca mm	Polyamid- dukinnlegg	Lengde ca mm	Bredde ca mm	Vekt ca kg/m ²	Lagervare	Pris kr/m ²
1885460	3		2000	1000	3,7	0	X
1885480	5		2000	1000	6,2	0	X
1885490	6		2000	1000	7,5	0	X
1885510	8		2000	1000	10,0	0	X

Blank = Lagervare i Oslo
0 = Lagervare i Sverige
X = Pris på forespørsel
* = Med reservasjon for våre gjeldende toleranser.

På forespørsel kan vi tilby andre produkter i Trekollan.



Gummimatter

Riflet

Bredriflet matte M39

Brukes som beskyttelse på gulv f. eks i produksjonshaller. Gulv- og vegg-bekledning i biler, busser, båter, dyre-transport, heiser, trucker etc.

Beskyttelse mot påkjørseler av porter, stolper etc. Gummimatten er produsert i SBRgummi og materialet er lydisol-erende og vibrasjonsdempende.

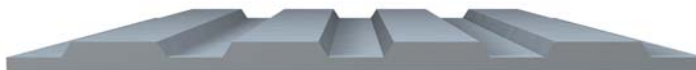

Elektrisk motstand:

Svart: 9×10^{13} Ohm x cm

Grå, Rød og Blå: 8×10^{15} Ohm x cm

Oljebestandig: 3×10^8 Ohm x cm

Elektrisk isolering:

Grå, Rød og Blå: 25 kV / 3 mm

Artikkel nr	Farge	Tykkelse mm	Innlegg	Vekt ca kg/m ²	Lengde ca m	Bredde mm	Lagervare	Pris kr/m ²
921000	svart	5	-	5,7	10	1000	0	355,00
615484	svart	5	-	5,7	10	1200		333,00
921002	svart	5	-	5,7	10	1300	0	333,00
921003	svart	5	-	5,7	10	1400	0	330,00
879049	svart	5	1	5,7	10	1200	0	412,00
921101	svart	5	1	5,7	10	1300	0	404,00
921102	svart	5	1	5,7	10	1400	0	395,00
879056	svart, oljebestandig	5	-	5,6	10	1200	0	419,00
809988	grå, el-isolerende	5	-	6,0	10	1200		549,00
921202	grå, el-isolerende	5	-	6,0	10	1400	0	539,00
1773170	blå, el-isolerende	5	-	6,0	10	1200	0	602,00
1773180	rød, el-isolerende	5	-	6,0	10	1200	0	751,00
1773540	svart	8	-	9,0	3	1350	0	759,00
1773220	svart	10	-	16,0	6	1350	0	759,00
1035204	svart	12	-	16,1	6	1350		880,00

Blank = Lagervare i Oslo
0 = Lagervare i Sverige

Mellomriflet matte M29

Anvendes som gangmatte. Til gulv- og veggbekledning i biler, busser, båter, dyretransport, heiser, trucker etc. Matten har ett dukinlegg.



Elektrisk motstand:

Svart: 9×10^{13} Ohm x cm

Grå: 8×10^{15} Ohm x cm

Elektrisk isolering:

Grå: 25 kV / 3 mm

Artikkel nr	Farge	Tykkelse mm	Vekt ca kg/m ²	Lengde ca m	Bredde ±25 mm	Lagervare	Pris kr/m ²
215166	svart	3,5	3,7	10	1000	0	353,00
217166	svart	3,5	3,7	10	1200	0	348,00
218166	svart	3,5	3,7	10	1300	0	312,00
219166	svart	3,5	3,7	10	1400	0	305,00
215167	grå, el-isolerende	3,5	3,7	10	1000	0	502,00
217167	grå, el-isolerende	3,5	3,7	10	1200	0	502,00
219167	grå, el-isolerende	3,5	3,7	10	1400	0	476,00

Blank = Lagervare i Oslo
0 = Lagervare i Sverige

Smalriflet matte M9

Anvendes som slitasjebeskyttelse i butikker og lager, både på disker og hyller. Som sparkebeskyttelse på vegger og dører, også som gulvbelegg med moderat trafikk og slitasje.

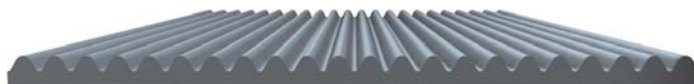

Elektrisk motstand:

Svart: 9×10^{13} Ohm x cm

Grå, Rød og Blå: 8×10^{15} Ohm x cm

Oljebestandig: 3×10^8 Ohm x cm

Elektrisk isolering:

Grå, Rød og Blå: 25 kV / 3 mm

Artikkel nr	Farge	Tykkelse mm	Vekt ca kg/m ²	Lengde m	Bredde mm	Lagervare	Pris kr/m ²
879346	svart	3	3,3	10	1000	0	203,00
879163	svart	3	3,3	10	1200	0	231,00
718942	svart	3	3,3	20	1000	0	191,00
765032	svart	3	3,3	20	1200	0	222,00
879031	grå, el-isolerende	3	3,3	20	1000	0	316,00
1644030	grønn, el-isolerende	3	3,5	12	1200	0	375,00
1643150	rød, el-isolerende	3	3,5	20	1200	0	451,00
1773190	blå, el-isolerende	3	3,5	20	1200	0	385,00
615252	grå, el-isolerende	3	3,5	20	1200	0	307,00

Blank = Lagervare i Oslo
0 = Lagervare i Sverige

Ulvex

Ulvex Seniormatte

Entré- og avskrapematte i miljøer med høy trafikk.

Ganglengde 120 cm. Riflelengde 5 m.
Tilskjærte matter beregnes etter bruttomålet 120 cm.

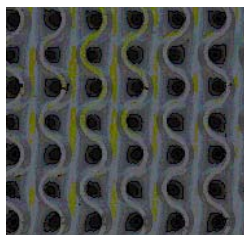

Artikkel nr	Farge	Tykkelse mm	Lengde ca mm	Bredde ca mm	Lengde på riffene mm	Lagervare	Pris kr/m ²
680100	Svart	20	5000	1200	5000	0	1884,00
680102	Svart	20	5000	800	5000	0	2152,00
680103	Svart	20	5000	1000	5000	0	2034,00
681100	Grå	20	5000	1200	5000	0	X

Blank = Lagervare i Oslo
0 = Lagervare i Sverige
X = Pris på forespørsel

Prisene gjelder ved kjøp av hele ruller.

Ulvex Juniormatte

Entré- og avskrapematte i miljøer med høy trafikk.

Ganglengde 7 m. Riflelengde 120 cm.
Tilskjærte matter beregnes etter bruttomålet 120 cm.

Leveres også i ikke- brennbart
No flame materiale



Artikkel nr	Farge	Tykkelse mm	Lengde ca mm	Bredde ca mm	Lengde på riffene mm	Lagervare	Pris kr/m ²
680200	Svart	10	7000	1200	1200	0	1420,00
681200	Grå	10	7000	1200	1200	0	1725,00
680202	Svart no flame	10	7000	1200	1200	0	5380,00

Blank = Lagervare i Oslo
0 = Lagervare i Sverige

Prisene gjelder ved kjøp av hele ruller.

Ulvex Babymatte

Entré- og avskrapematte i miljøer med høy trafikk.

Ganglengde 10 m. Riflelengde 100
cm. Tilskjærte matter beregnes etter
bruttomålet 100 cm.



Artikkel nr	Farge	Tykkelse mm	Lengde ca mm	Bredde ca mm	Lengde på riffene mm	Lagervare	Pris kr/m ²
680300	Svart	6	10000	1000	1000	0	X
681300	Grå	6	10000	1000	1000	1	X

Blank = Lagervare i Oslo
0 = Lagervare i Sverige
1 = Ikke lagervare. Leveringstid 1-2 arbeidsdager.
X = Pris på forespørsel.

Prisene gjelder ved kjøp av hele ruller.

Ringgummimatte

Ringgummimatte

En slitesterk og praktisk matte. Velegnet for entré- og verksteder innen industri, handel og offentlig miljø. Matten er oljebestandig og tåler de vanligste kjemikaliene. Sammenkobles enkelt til store flater med spesielle koblingslementer i hjørnene.

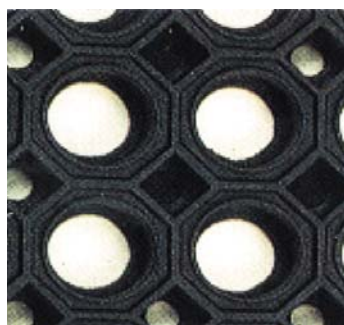

Artikkel nr	Farge	Tykkelse mm	Dimensjon mm	Materiale	Vekt ca kg/stk.	Lagervare	Pris kr/stk.
1973130	Svart	23	1500 x 1000	SBR	15		801,00
1709370	Svart	23	1200 x 800	SBR	10		444,00
1415100	Grå	15	1200 x 800	SBR	6,5		844,00
Skjøtestykker							
2225591	Svart	skjøtestykke		SBR			48,00
Næringsmiddel- og oljebestandig kvalitet							
1491450	Blå	15	1200 x 800	Nitril	6,5		1272,00
Skjøtestykke til næringsmiddel- og oljebestandig ringgummimatte							
2917890	Blå	For blå matte 1200 x 800 mm		Nitril			125,00

Blank = Lagervare i Oslo
0 = Lagervare i Sverige

Ring Tuff

Matten er oljebestandig og tåler de vanligste kjemikaliene. Undersiden består av et knottesystem som fungerer som drenering samt at matten blir behaglig å gå og stå på. En av mattens sider er med liste som gjør den lett å koble sammen med flere matter. Som tilbehør finnes en faset kantlist som enkelt monteres der transport forekommer eller for å redusere risiken for å snuble.

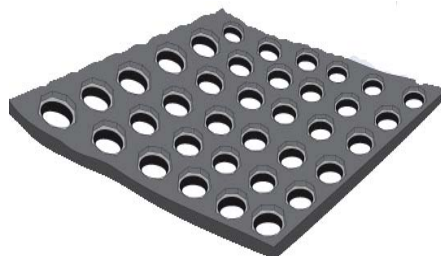

Artikkel nr	Dimensjon mm	Tykkelse mm	Farge	Materiale	Vekt kg/stk.	Lagervare	Pris kr/stk.
2225540	914 x 914	13	Svart		9,0		556,00
Faset kantlist							
186150	Han					0	183,00
186140	Hun					0	183,00

Blank = Lagervare i Oslo
0 = Lagervare i Sverige
1 = Ikke lagervare. Leveringstid 1-2 arbeidsdager.

Ring Hygien

Matten er antibakteriell, oljebestandig og tåler de vanligste kjemikaliene. I øvrig er den konstruert på samme måte som Ring Tuff.



Artikkel nr	Dimensjon m	Tykkelse mm	Farge	Materiale	Vekt kg/stk.	Lagervare	Pris kr/stk.
2225550	914 x 914	13	Terrakotta	Nitrilgummi	9,0	0	556,00
Faset kantlist							
186060	Hun					0	183,00
186070	Han					0	174,00
Blank = Lagervare i Oslo 0 = Lagervare i Sverige							

Ribbematte

Ribbematte

Brukes som arbeidsplassmatte på harde og vibrerende underlag. Avskrapermatte i entrèer og miljøer som krever et spesielt slitesterkt gulvbelegg. Produsert i SBR-gummi. Kan dessuten monteres som veggbekledning og sparkebeskyttelse. Velegnet til dyretransport.



Artikkel Nr.	Farge	Tykkelse mm	Vekt kg/m ²	Lengde ca m	Bredde mm	Lagervare	Pris kr/m ²
1643270	Svart	12	12,3	3,0	1530	0	803,00
37861	Grå, el-isolerende	14	15,7	2,8	1350	0	1498,00
37846	Svart	14	15,0	2,8	1350	0	1156,00
37853	Svart, oljebest.	14	14,5	2,8	1350	0	1364,00
Blank = Lagervare i Oslo 0 = Lagervare i Sverige							

SoftWalk

SoftWalk

Trelleborg SoftWalk er en høykvalitets arbeidsplassmatte med gode ergonomiske, slitesterke og lydabsorberende egenskaper.

Leveres på rull, noe som forenkler håndtering, legging og ønsket lengde. Det slitesterke toppsjiktet av Checker matte, i kombinasjon med den myke cellegummien i bunn gir god lydempning. Med sin ergonomiske utforming er matten ideell på stående arbeidsplasser, og reduserer belastningsskader i ben, rygg, aksel og nakke. Er derfor velegnet til legging i offentlige miljø innen industrien.

Lang levetid, enkle installasjon og lave vedlikeholdskostnader gir i tillegg god gulvøkonomi.

Data:

- Komfortabelt, ekstremt slitesterkt og miljøvennlig
- Unik kombinasjon av slitestyrke og ergonomi.
- PVC fritt
- Vulket – ikke limt
- Tåler sigarettglør
- Fasede sidekanter
- Lydabsorberende
- Fås på rull
- Oljebestandig i både svart og grått.

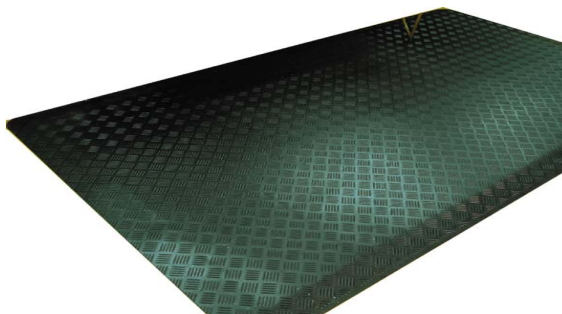

Artikkel nr	Betegnelse	tykkelse mm	Bredde mm	Lengde mm	Farge	Enhet	Lagervare	Pris kr/lm
ARB2394-8MM	SoftWalk Checker 2394	10	1100	10	Svart	Løpemtr		1065,00
ARB5685-8MM	SoftWalk Checker 5685	10	1100	10	Grå	Løpemtr		1336,00

Blank = Lagervare i Oslo
0 = Lagervare i Sverige
1 = Ikke lagervare. Leveringstid 1 -2 arbeidsuker.

Noflame sveisematte

Sveisematte med Noflame topp

Brukes som arbeidsplass matte der det sveises eller utføres andre brannfarlige arbeider. Matten har Noflame overdel (ikke brennbar, halogenfri) og underdel i myk, ergonomisk korrekt cellegummi.

Matten har fasede kanter for å forhindre snubling.

- Overdelen brenner ikke
- Avgir ikke giftige gasser (halogenfri)
- Røyk svak
- Vær- og ozonbestandig

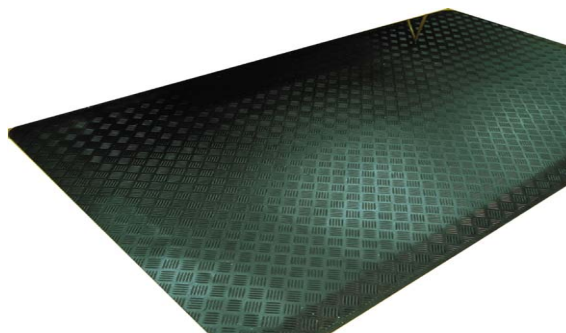

Artikkel nr	Tykkelse mm	Bredde ca. mm	Lengde mm	Farge	Lager-kode	Pris kr/m resp. stk.
680210	10	1000	Løpemtr.	Svart	1	3043,00
680211	10	900	1500	Svart	0	4010,00

Blank = Lagervare i Oslo
0 = Lagervare i Sverige
1 = Ikke lagervare. Leveringstid 1 -2 arbeidsuker.

Kule / Nitromatte

Kulematte

Dette er en arbeidsplassmatte som er produsert av en nøye oppskummet polyuretan. Dette gir matten unike elastiske egenskaper, samt meget bra slitestyrke. Den kuleformede oversiden sammen med elastisiteten stimulerer blodsirkulasjonen.



Artikkel nr	Størrelse bredde x lengde mm	Tykkelse mm	Farge	Materiale	Vekt kg/m ²	Lagervare	Pris kr/stk.
Standard matte							
683060	600 x 900	14	Koksgrå	Polyuretan	4	0	1724,00
Spesial størrelser (flere matter skjøtet sammen)							
683061	600 x 1350	14	Koksgrå	Polyuretan	4	0	2589,00
683062	600 x 1800	14	Koksgrå	Polyuretan	4	0	3451,00
683063	600 x 2250	14	Koksgrå	Polyuretan	4	0	4314,00
683064	600 x 2700	14	Koksgrå	Polyuretan	4	0	5175,00
683065	900 x 1200	14	Koksgrå	Polyuretan	4	0	3451,00
683066	900 x 1500	14	Koksgrå	Polyuretan	4	0	4314,00
683067	900 x 1800	14	Koksgrå	Polyuretan	4	0	5175,00
683068	900 x 2100	14	Koksgrå	Polyuretan	4	0	6040,00
683069	900 x 2400	14	Koksgrå	Polyuretan	4	0	9201,00

Blank = Lagervare i Oslo
0 = Lagervare i Sverige
1 = Ikke lagervare. Leveringstid 1 -2 arbeidsuker.

Nitromatte

Matten for våte områder som spyles. Matten har drenering under og skli sikre knotter ovenpå. Meget myk og fleksibel i størrelse. Matten produseres i nitril gummi og tåler; oljer, kjemikalier, fett, varme osv. En røff matte. Bruksområder: Kjøkken, barer, fiskeproduksjon, bakeri produksjon osv.



Artikkel nr	Størrelse bredde x lengde mm	Tykkelse mm	Farge	Materiale	Vekt kg/m ²	Lagervare	Pris kr/stk.
683070	600 x 900	14	Sort	Nitrilgummi	8,5	0	1945,00
683071	600 x 1350	14	Sort	Nitrilgummi	8,5	0	2726,00
683072	600 x 1800	14	Sort	Nitrilgummi	8,5	0	3688,00
683073	900 x 1200	14	Sort	Nitrilgummi	8,5	1	3659,00
683074	900 x 1500	14	Sort	Nitrilgummi	8,5	1	4610,00

0 = Lagervare i Sverige
1 = Ikke lagervare. Leveringstid 4 arbeidsuker.

Ergonomimatten

Ergonomimatten-skjøt

Matten kan sammenkobles til ønsket lengde i lengderetning etter puslespillprinsippet.
Farge: Sort, Grå, Blå (næringsmiddelskvalitet).
Kvalitet: Natur- og nitrilgummi.
Fåes også som elektrisk isolerede.
Hardhet: 45-50 shore.
800 x 700 = Midtstykke.
800 x 300 = Endestykke.

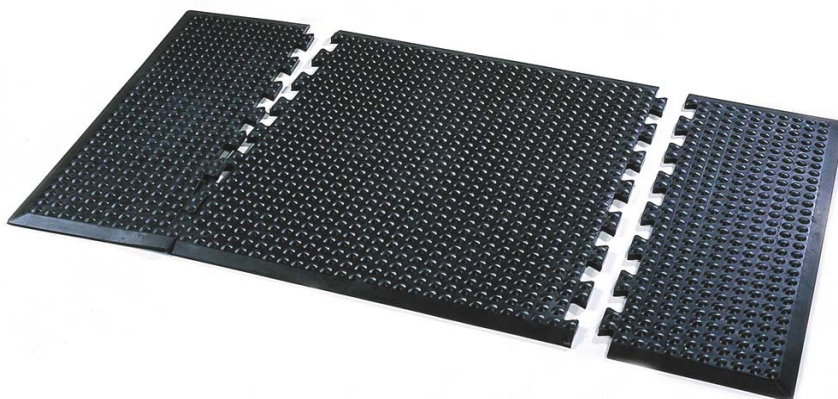

Artikkel nr	Størrelse bredde x lengde mm	Tykkelse mm	Farge	Materiale	Vekt kg/m ²	Lagervare	Pris kr/stk.
1973180	800 x 700	13	Sort	NR/SBR	5,5	0	570,00
1973190	800 x 700	13	Grå	NR/SBR	5,5	0	570,00
3175206	800 x 700	13	Blå	Nitril/NBR	5,5	0	779,00
1973220	800 x 300	13	Sort	NR/SBR	2,5	0	288,00
1973230	800 x 300	13	Grå	NR/SBR	2,5	0	288,00
3175306	800 x 300	13	Blå	Nitril/NBR	2,5	0	397,00

0 = Lagervare i Sverige

Ergonomimatten-singel

Matte som passer til enkelt arbeidsplass.

Kan også lages etter mål.

Farge: Sort, Grå, Blå (næringsmiddel-skvalitet).

Kvalitet: Natur- og nitrilgummi.

Fåes også som elektrisk isolerede.

Hardhet: 45-50 shore.

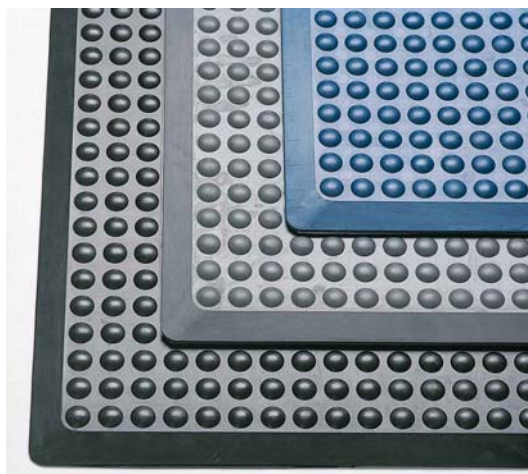

Artikkel nr	Størrelse bredde x lengde mm	Tykkelse mm	Farge	Materiale	Vekt kg/m ²	Lagervare	Pris kr/stk.
3175255	700 x 1000	13	Sort	NR/SBR	6,0	0	704,00
3175250	700 x 1000	13	Grå	NR/SBR	6,0	0	704,00
3175265	700 x 1000	13	Blå	Nitri/NBR	6,0	0	939,00

0 = Lagervare i Sverige.

Gulv

Checker

Checker Industrial

Bruksområde

Homogene gummimatter i tre kvaliteter avhengig av bruksområde. De er velegnet for industrimiljøer uten trucktrafikk, som gulv i kjøretøyer og som generelt beskyttelsesmateriale.

Checker 1729, svart, er standardmatten med alle de gode egenskaper som gummi har.

Checker 2394, svart, er oljebestandig og matten passer i miljøer med olje og fett.

Checker 5485, grå, er en el-isolerende matte

Egenskaper

- Mattene er sklisikre, lydisolerende og vibrasjonsdempende.
Den 5 mm tykke matten kan legges løst.

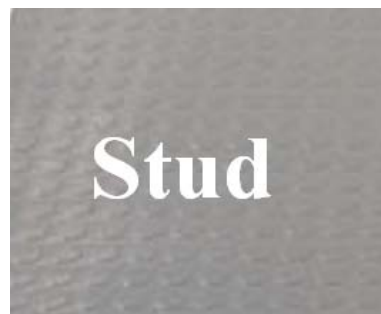

Elektrisk motstand:

Svart: 9×10^{13} Ohm x cm

Grå, Rød og Blå: 8×10^{15} Ohm x cm

Oljebestandig: 3×10^8 Ohm x cm

Elektrisk isolering:

Grå, Rød og Blå: 25 kV / 3 mm

Artikkel nr	Betegnelse	Bredde mm	Lengde mtr	Tykkelse mm	Farge	Lagerkode	Pris kr/m ²
Std 1729, uten polyestervev							
1774050-2mm	Checker Industrial 1729	1400	10	2	Svart	0	
1972180	Checker Industrial 1729	1400	10	3	Svart	0	288,00
1774050	Checker Industrial 1729	1400	10	3	Svart		266,00
1774060	Checker Industrial 1729	1400	10	5	Svart		416,00
CS1774050	Checker Stud Industrial 1729	1400	10	3	Svart		280,00
Oljebestandig 2394, uten polyestervev							
1774070	Checker Industrial 2394	1400	10	3	Svart		319,00
1971750	Checker Industrial 2394	1400	10	5	Svart		490,00
CS1774070	Checker Stud Industrial 2394	1400	10	3	Svart	0	334,00
Std 1729, med polyestervev							
2857870	Checker Industrial 1729	1200	10	3	Svart	0	332,00
1774100	Checker Industrial 1729	1400	10	3	Svart	0	310,00
CS1774100	Checker Stud Industrial 1729	1400	10	3	Svart	0	334,00
El. isolerende 5485, uten polyestervev							
1774080	Checker Industrial 5485	1400	10	3	Grå		388,00
1774090	Checker Industrial 5485	1400	10	5	Grå	0	626,00
CS1774080	Checker Stud Industrial 5485	1400	10	3	Grå	0	395,00
Checker Industrial, el-isolerende, med polyestervev							
1774110	Checker Industrial 5485	1400	10	3	Grå	0	431,00
CS1774110	Checker Stud Industrial 5485	1400	10	3	Grå	0	435,00

Selges i hele ruller, om ikke annet er avtalt.
0 = Lagervare i Sverige.
Blank = Lagervare i Oslo.

Checker Traffic

Bruksområde

Den tynne matten er velegnet i f. eks kjøretøy, oppbevaringssteder og foran maskiner.

Den kraftigere matten er først og fremst egnet der hvor håndtrucker og andre tunge kjøretøy brukes.

Egenskaper

- Homogen svart gummimatte i ekstrem slitegummikvalitet, 3 eller 5 mm tykkelse.
- Begge modellene tåler skøyter og til og med spiker - knotte sko.
- De er sklisikre, lydisolerende og vibrasjonsdempende.
- Materialet er værbestandig noe som gjør at det kan brukes utendørs, ved golfbaner, skøytehall, gangbroer etc.
- Den 5 mm tykke matten kan legges løst.

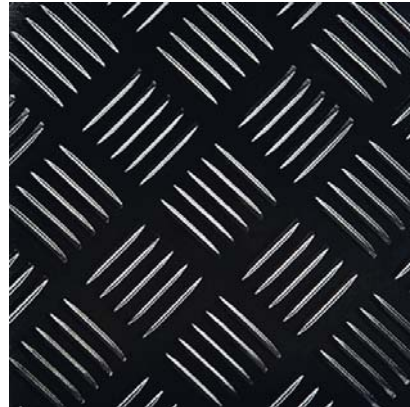

Elektrisk motstand:

Svart: 9×10^{13} Ohm x cm

Artikkel nr	Betegnelse	Bredde mm	Lengde mm	Tykkelse	Farge	Lager- kode	Pris kr/m ²
CHECKER TRAFFIC, med filtbakside							
1774130	CHECKER TRAFFIC 310 WFB	1400	10000	3	Svart	0	456,00
2897320	CHECKER TRAFFIC 310 WFB	1400	10000	5	Svart	0	676,00
CHECKER TRAFFIC, uten filtbakside							
1774690	CHECKER TRAFFIC 310	1400	10000	3	Svart	0	409,00
2897310	CHECKER TRAFFIC 310	1400	10000	5	Svart	0	623,00

Alle priser er satt ut i fra at man kjøper hele ruller uten kapp.

Checker Gummigulv

Bruksområde

Gummigulv med checkermønstrret overflate for offentlige miljøer. Man kan velge mellom 28 ulike fargealternativer.

Egenskaper

- Markedets mest lydløse gummigulv. En unik oppbygning av hard overflate med myk gummi under, gir både høy slitestyrke og steglydsdemping på 20 db. Polyesterveven på undersiden gjør det mulig å benytte miljøvennlig vann basert lim.

Elektrisk motstand:

Svart: 8×10^{15} Ohm x cm

Elektrisk isolering: 25 kV / 3 mm

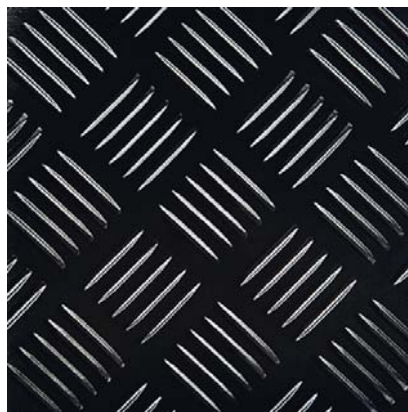

Artikkel nr	Betegnelse	Bredde mm	Lengde mm	Farge og kode	Lager- kode	Pris kr/m ²
Checker, med filtbakside						
2916120	CHECKER 3 mm	1400	10000	Cerise 32	0	562,00
2916150	CHECKER 3 mm	1400	10000	Cornflower Blue 36	0	562,00
2916330	CHECKER 3 mm	1400	10000	Black 40	0	562,00
2921370	CHECKER 3 mm	1400	10000	Cabernet 70	0	562,00
2921372	CHECKER 3 mm	1400	10000	Sable 72	0	562,00
2921373	CHECKER 3 mm	1400	10000	Sandalwood 73	0	562,00
2921374	CHECKER 3 mm	1400	10000	Grey 74	0	562,00
2921375	CHECKER 3 mm	1400	10000	Pearl 75	0	562,00
2921376	CHECKER 3 mm	1400	10000	Hunter Green 76	0	562,00
2921377	CHECKER 3 mm	1400	10000	Moon Rock 77	0	562,00
2921378	CHECKER 3 mm	1400	10000	Burnt Umber 78	0	562,00
2921379	CHECKER 3 mm	1400	10000	Desert Camel 79	0	562,00
2921380	CHECKER 3 mm	1400	10000	Burgundy 80	0	562,00
2921381	CHECKER 3 mm	1400	10000	Diablo Red 81	0	562,00
2921386	CHECKER 3 mm	1400	10000	Teal 86	0	562,00
2921387	CHECKER 3 mm	1400	10000	Woodviolet 87	0	562,00
2921388	CHECKER 3 mm	1400	10000	Silver Grey 88	0	562,00
2921389	CHECKER 3 mm	1400	10000	Heather Green 89	0	562,00
2921390	CHECKER 3 mm	1400	10000	Charcoal 90	0	562,00
2921391	CHECKER 3 mm	1400	10000	Navy Blue 91	0	562,00
2921392	CHECKER 3 mm	1400	10000	Medium Grey 92	0	562,00
2921393	CHECKER 3 mm	1400	10000	Beige 93	0	562,00
2921394	CHECKER 3 mm	1400	10000	Windsor Blue 94	0	562,00
2921395	CHECKER 3 mm	1400	10000	Adobe Peach 95	0	562,00
2921396	CHECKER 3 mm	1400	10000	Brown 96	0	562,00
2921397	CHECKER 3 mm	1400	10000	Blue Lagoon 97	0	562,00
2921398	CHECKER 3 mm	1400	10000	Taupe 98	0	562,00
2921399	CHECKER 3 mm	1400	10000	Fawn 99	0	562,00

Selges i hele ruller om ikke annet er avtalt.

Checker STUD, med filtbakside

Bruksområde

Finnes i 16 ulike farger! Gulvet består av en hard overflate, med pastillmønstret relief - som er ekstremt slitesterkt! Gulvet har en myk mellomgummi som demper steglyd og som også gir en økt gå og ståkomfort. Polyestervevingen på undersiden gjør det mulig å anvende vannbasert miljøvennlig lim!

Egenskaper

- Et slitesterkt gulvbelegg med runde "pastiller" på overflaten.
- Markedets mest lydløse gummigulv. En unik oppbygning av hard overflate med myk gummi under, gir både høy slitestyrke og steglydsdemping på 20 db.
- Høy brannsikkerhet og tåler sigarettglør!
- Lett vedlikehold.
- Sertifisert iht.: SS-EN 685



Artikkel nr	Betegnelse	Bredde mm	Lengde mm	Farge/kode	Lagerkode	Pris kr/m ²
CS1340	CHECKER STUD	1400	10 000	Black 40	0	639,00
CS1374	CHECKER STUD	1400	10 000	Grey 74	0	660,00
CS1378	CHECKER STUD	1400	10 000	Burnt Umber 78	0	635,00
CS1390	CHECKER STUD	1400	10 000	Charcoal 90	0	635,00
CS1392	CHECKER STUD	1400	10 000	Medium Grey	0	660,00
CS1394	CHECKER STUD	1400	10 000	Windsor Blue	0	660,00
CS1388	CHECKER STUD	1400	10 000	Silver Grey 88	1	660,00
CS1389	CHECKER STUD	1400	10 000	Heather Green	1	635,00
CS1391	CHECKER STUD	1400	10 000	Navy Blue 91	1	635,00
CS1397	CHECKER STUD	1400	10 000	Blue Lagoon 97	1	635,00
CS1399	CHECKER STUD	1400	10 000	Fawn 99	1	635,00
CS2148	CHECKER STUD	1400	10 000	Olive 2148	1	635,00
CS2605	CHECKER STUD	1400	10 000	Rust 2605	1	635,00
CS2606	CHECKER STUD	1400	10 000	Purple 2606	1	635,00
CS2607	CHECKER STUD	1400	10 000	Mouse 2607	1	635,00
CS2608	CHECKER STUD	1400	10 000	Sisal 2608	1	635,00

0 = Lagervare Sverige

1 = Ikke lagervare. Minimumskvantum er 280 m².

Alle artiklene selges i hele ruller om ikke annet er avtalt.

Confetti

Confetti

Bruksområde

Finnes i 13 standardmønstre. Gulvet passer overalt, fra private hjem til barnehager, skoler, restauranter og sykehus og offentlige miljøer og korridorer.

Egenskaper

- Et slitesterk utside med svakt ruglete overflate.
- Et mykere mellomgummi samt et polyestervev på undersiden muliggjør bruken av miljøvennlig vannbasert lim.

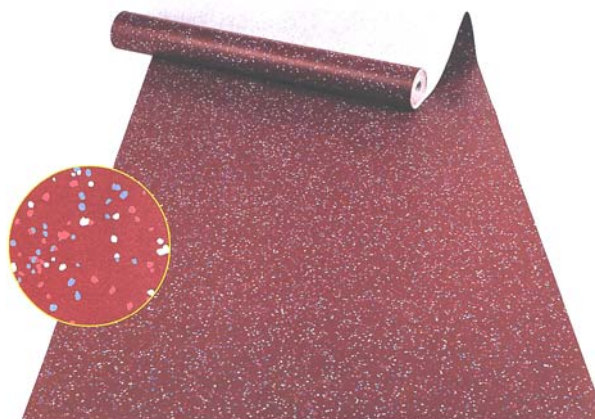

Artikkel nr	Betegnelse	Bredde mm	Lengde mm	Farge	Lagerkode	Pris kr/m ²
Confetti, med polyestervev						
CON7032889	CONFETTI 2,5 mm	1400	10000	Cabernet + Cerise, Silver Gr, Windsor	0	540,00
CON7270958	CONFETTI 2,5 mm	1400	10000	Sable + Cabernet, Adobe P, Burgundy	0	540,00
CON7488324	CONFETTI 2,5 mm	1400	10000	Grey + Silver Gr, Cerise, Black	0	540,00
CON8894369	CONFETTI 2,5 mm	1400	10000	Silver Grey + Windsor Bl, Cornfl Bl,	0	540,00
CON8986999	CONFETTI 2,5 mm	1400	10000	Heather Green + Teal, Fawn, Bl	0	540,00
CON889092	CONFETTI 2,5 mm	1400	10000	Silver Grey + Charcoal og Medium	0	562,00
CON7440889	CONFETTI 2,5 mm	1400	10000	Gray + Black, Silver gr. og Charcoal	0	540,00
CON949772	CONFETTI 2,5 mm	1400	10000	Windsor blue + Blue lagoon og Sable	0	562,00
CON897595	CONFETTI 2,5 mm	1400	10000	Heather green + Pearl og Adobe peach	0	562,00
CON759388	CONFETTI 2,5 mm	1400	10000	Pearl + Beige og Silver grey	0	562,00
CON999590	CONFETTI 2,5 mm	1400	10000	Fawn + Adobe peach og Charcoal	0	562,00
CON957475	CONFETTI 2,5 mm	1400	10000	Adobe peach + Gray og Pearl	0	562,00
CON9194883	CONFETTI 2,5 mm	1400	10000	Navy bl. + Wind. bl. Silver gr. og Corn	0	540,00

Selges i hele ruller om ikke annet er avtalt.
0 = Lagervare i Sverige.

C1

C1, med filtbaksid

Bruksområde

Finnes i 13 standardmønstre. Gulvet passer overalt, fra private hjem til barnehager, skoler, restauranter og sykehus og offentlige miljøer og korridorer.

Egenskaper

- Et slitesterk utside med svakt ruglete overflate.
- Et mykere mellomgummi samt et polyestervev på undersiden muliggjør bruken av miljøvennlig vannbasert lim.

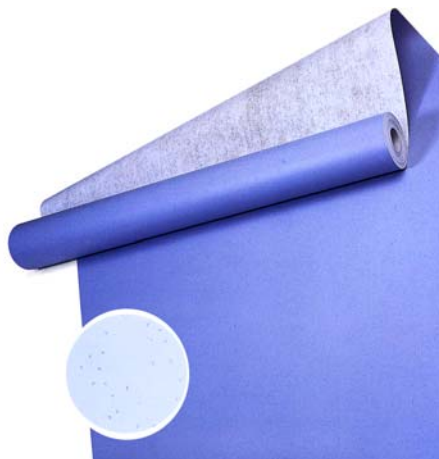

Artikkel nr	Betegnelse	Bredde mm	Lengde mm	Farge og kode	Lagerkode	Pris kr/m ²
C1, med filtbaksid						
C1272888	C1 2,0 mm	1400	20000	Fog 2127	0	409,00
C1282736	C1 2,0 mm	1400	20000	Anthracite 2128	0	409,00
C1293738	C1 2,0 mm	1400	20000	Autumn 2129	0	409,00
C1302738	C1 2,0 mm	1400	20000	Sage 2130	0	409,00
C1317492	C1 2,0 mm	1400	20000	Clover 2131	0	409,00
C1323038	C1 2,0 mm	1400	20000	Forest 2132	0	409,00
C1342833	C1 2,0 mm	1400	20000	Lavender 2134	0	409,00
C1357488	C1 2,0 mm	1400	20000	Brick 2135	0	409,00
C1362833	C1 2,0 mm	1400	20000	Cloud 2136	0	409,00
C1372738	C1 2,0 mm	1400	20000	Salmon 2137	0	409,00
C1383037	C1 2,0 mm	1400	20000	Clay 2138	0	409,00
C1882837	C1 2,0 mm	1400	20000	Silver Grey 1388	0	409,00

Selges i hele ruller om ikke annet er avtalt.
0 = Lagervare i Sverige

C2

C2, med filtbakside

Bruksområde

Finnes i 13 standardmønster. Gulvet passer overalt, fra private hjem til barnehager, skoler, restauranter og sykehus og offentlige miljøer og korridorer.

Egenskaper

- Et slitesterk utside med svakt ruglete overflate.
- Et mykere mellomgummi samt et polyestervev på undersiden muliggjør bruken av miljøvennlig vannbasert lim.



Artikkel nr	Betegnelse	Bredde mm	Lengde mm	Farge og kode	Lagerkode	Pris kr/m ²
C2, med filtbakside						
C294368692	C2 2,0 mm	1400	20000	Antigua Agua	0	434,00
C293754092	C2 2,0 mm	1400	20000	Granite	0	434,00
C277897679	C2 2,0 mm	1400	20000	Lawn Green	0	434,00
C287949792	C2 2,0 mm	1400	20000	Nassau Sea	0	434,00
C277897692	C2 2,0 mm	1400	20000	Palm Leaf	0	434,00
C294917936	C2 2,0 mm	1400	20000	Pebble	0	434,00
C288927490	C2 2,0 mm	1400	20000	Platinum	0	434,00
C281327079	C2 2,0 mm	1400	20000	Roasted Pepper	0	434,00
C232708092	C2 2,0 mm	1400	20000	Ruby	0	434,00
C275937279	C2 2,0 mm	1400	20000	Sahara Khaki	0	434,00
C293798872	C2 2,0 mm	1400	20000	Sand	0	434,00
C287949775	C2 2,0 mm	1400	20000	Sea Breeze	0	434,00
C275937292	C2 2,0 mm	1400	20000	Stone	0	434,00
C292749078	C2 2,0 mm	1400	20000	Storm Cloud	0	434,00
C2758874	C2 2,0 mm	1400	20000	Sterling Silver	0	434,00
C293758874	C2 2,0 mm	1400	20000	Zephyr	0	434,00

Selges i hele ruller om ikke annet er avtalt.
0 = Lagervare i Sverige

Tilbehør

Gulvtilbehør

Bruksområde

Sveisetråd til gummigulv. Som passer alle gulvfargene!

Artikkel nr	Betegnelse	Farge og kode	Lagerkode	Pris kr/stk. resp. forpakning
Sveisetråd				
WR75	WELDING ROD 4 mm X 50 m	Pearl 75	0	
WR93	WELDING ROD 4 mm X 50 m	Beige 93	0	1014,00
WR79	WELDING ROD 4 mm X 50 m	Desert Camel 79	0	975,00
WR99	WELDING ROD 4 mm X 50 m	Fawn 99	0	975,00
WR72	WELDING ROD 4 mm X 50 m	Sable 72	0	975,00
WR73	WELDING ROD 4 mm X 50 m	Sandalwood 73	0	975,00
WR98	WELDING ROD 4 mm X 50 m	Taupe 98	0	975,00
WR87	WELDING ROD 4 mm X 50 m	Woodviolet 87	0	975,00
WR32	WELDING ROD 4 mm X 50 m	Cerise 32	0	975,00
WR80	WELDING ROD 4 mm X 50 m	Burgundy 80	0	975,00
WR95	WELDING ROD 4 mm X 50 m	Adobe Peach 95	0	975,00
WR81	WELDING ROD 4 mm X 50 m	Diablo Red 81	0	1014,00
WR70	WELDING ROD 4 mm X 50 m	Cabernet 70	0	975,00
WR96	WELDING ROD 4 mm X 50 m	Brown 96	0	1014,00
WR89	WELDING ROD 4 mm X 50 m	Heather Green 89	0	1014,00
WR86	WELDING ROD 4 mm X 50 m	Teal 86	0	1014,00
WR76	WELDING ROD 4 mm X 50 m	Hunter Green 76	0	975,00
WR36	WELDING ROD 4 mm X 50 m	Cornflower Blue 36	0	1014,00
WR94	WELDING ROD 4 mm X 50 m	Windsor Blue 94	0	975,00
WR97	WELDING ROD 4 mm X 50 m	Blue Lagoon 97	0	1014,00
WR91	WELDING ROD 4 mm X 50 m	Navy Blue 91	0	1014,00
WR88	WELDING ROD 4 mm X 50 m	Silver Grey 88	0	975,00
WR92	WELDING ROD 4 mm X 50 m	Medium Grey 92	0	1014,00
WR74	WELDING ROD 4 mm X 50 m	Grey 74	0	1014,00
WR77	WELDING ROD 4 mm X 50 m	Moon Rock 77	0	975,00
WR90	WELDING ROD 4 mm X 50 m	Charcoal 90	0	975,00
WR78	WELDING ROD 4 mm X 50 m	Burnt Umber 78	0	975,00
WR40	WELDING ROD 4 mm X 50 m	Black 40	0	975,00
WR2127	WELDING ROD 4 mm X 50 m	Fog 2127	0	975,00
WR2128	WELDING ROD 4 mm X 50 m	Anthracite 2128	0	975,00
WR2129	WELDING ROD 4 mm X 50 m	Autumn 2129	0	975,00
WR2130	WELDING ROD 4 mm X 50 m	Sage 2130	0	975,00
WR2131	WELDING ROD 4 mm X 50 m	Clover 2131	0	975,00
WR2132	WELDING ROD 4 mm X 50 m	Forest 2132	0	975,00
WR2134	WELDING ROD 4 mm X 50 m	Lavender 2134	0	1014,00
WR2135	WELDING ROD 4 mm X 50 m	Brick 2135	0	975,00
WR2136	WELDING ROD 4 mm X 50 m	Cloud 2136	0	975,00
WR2137	WELDING ROD 4 mm X 50 m	Salmon 2137	0	975,00
WR2138	WELDING ROD 4 mm X 50 m	Clay 2138	0	975,00

0 = Lagervare i Sverige

Innhold Novibra vibrasjonsdempere

Novibra og Metalastik	368
Novibra type RAEM	369
Novibra type RAB	370
Novibra type SIM marinedemper	371
Metalastik type Cushyfloat	372
Metalastik type Cushyfoot	373
Novibra type HA	374
Novibra type M	375
Metalastik type "Equipment mounting"	376
Metalastik type Fanflex / MC	377
Novibra type BA	378
Novibra type SAW	379
Metalastik type Rektangulær SAW	380
Novibra type 3" COMP	380
Metalastik type Sirkulær SAW	381
Novibra type GK	382
Novibraplate	383
Neopren gummiklosser	383
Novibra type TF	384
Novibra type TFE	384
Novibra type U	385
Novibra type SE	385
Novibra type VT	386
LYDO vibrasjonsdemper	386
Metalastic type Metacone og	387
Novibra type HK	387
Metalastic type Metacone og Novibra type HK	388
Metalastic type Metacone og Novibra type HK	389
Novibra type EH	390
Sikringsbrikker til Metacone og HK	390
Novibra type UH	391
Metalastik type Flenset Industridemper	391
Novibra type ANB	392
Novibra type VP / Metalastik type UD	393
Novibra type A	394
Novibra type B	395
Novibra type C	396
Novibra type D, KD, E	397

Novibra og Metalastik

Novibra type RA

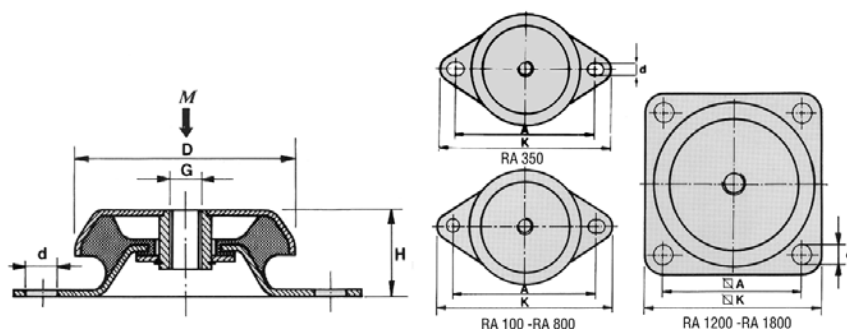

Bruksområde

For de fleste maskiner med vibrasjoner pga roterende maskindeler som kompressorer, forbrenningsmotorer, vifter, generatorer, kverner, papirmaskiner, pumper og trykkermaskiner. Brukes også for presser, stanser og verktøymaskiner.

Mye brukt også i marine applikasjoner.

Egenskaper

- RA er en myk og sidestabil allrounddemper. Takket være den unike konstruksjonen og moderne produksjon av Novibra type RA oppnås en rekke fordeler: Gummiens egenskaper utnyttes effektivt. Små toleranser. Korrosjonsbeskyttelse (Fe/Zn 8C ihht. ISO 2081).
- Tåler kraftig strekkpåvirkning uten deformasjon. Sterk sjokksikring med fjærende anslag, som motstår tilfeldige sjokkbelastninger opp til 5 g. Fullstendig produktmerking.

Artikkel nr	Benevning	Dimensjoner i mm					Gjenger	Vekt kg	Max belastning kg	Pris kr/stk.
		D	A	H	K	d				
1861700	RA 100 A	79	110	30,0	130	9	M 10	0,330	95	376,00
1861710	RA 100 B	79	110	30,0	130	9	M 10	0,330	190	376,00
2256120	RA 100 A	79	110	30,0	130	9	M 12	0,330	95	376,00
2256130	RA 100 B	79	110	30,0	130	9	M 12	0,330	190	376,00
1861740	RA 200 A	94	124	35,0	150	10	M 10	0,470	180	428,00
1861750	RA 200 B	94	124	35,0	150	10	M 10	0,470	270	428,00
2255720	RA 200 A	94	124	35,0	150	10	M 12	0,470	180	428,00
1860350	RA 200 B	94	124	35,0	150	10	M 12	0,470	270	428,00
1861760	RA 350 A	101	140-148	38,0	175	14	M 16	0,737	250	565,00
1861770	RA 350 B	101	140-148	38,0	175	14	M 16	0,737	450	565,00
2256370	RA 350 A	101	140-148	38,0	175	14	M 12	0,737	250	565,00
2256380	RA 350 B	101	140-148	38,0	175	14	M 12	0,737	450	565,00
1861800	RA 500 A	123	158	42,0	192	14	M 16	1,020	400	681,00
1861810	RA 500 B	123	158	42,0	192	14	M 16	1,020	600	681,00
1861820	RA 800 A	144	182	48,0	216	14	M 16	1,589	750	865,00
1861830	RA 800 B	144	182	48,0	216	14	M 16	1,589	1300	865,00
2255360	RA 1200 A	161	140	58,0	170	14	M 20	2,188	900	1430,00
2255370	RA 1200 B	161	140	58,0	170	14	M 20	2,188	1600	1430,00
2255380	RA 1800 A	181	160	66,5	190	14	M 20	2,325	1300	1686,00
2255390	RA 1800 B	181	160	66,5	190	14	M 20	2,325	2100	1686,00

RA produseres i to hardheter: A 40°, B 60°

Novibra type RAEM

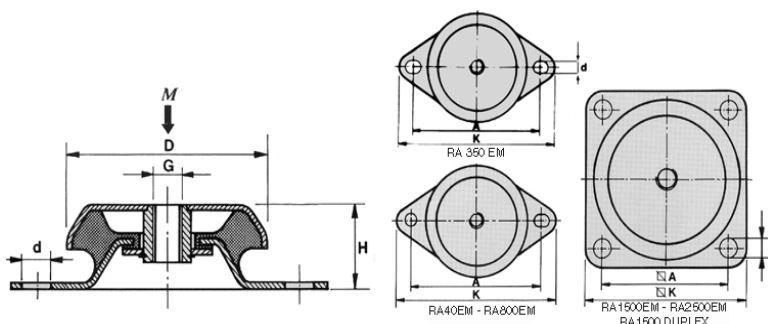

Bruksområde

For de fleste maskiner med vibrasjoner p g a roterende maskindeler som kompressorer, forbrenningsmotorer, vifter, generatorer, kverner, papirmaskiner, pumper og trykkerimaskiner. Brukes også for presser, stanser og verktøysmaskiner.

Egenskaper

- RAEM er en allrounddemper for maksimal isoleringsgrad, der EM står for ekstra myk. Takket være den unike konstruksjonen og moderne produksjon av Novibra type RAEM oppnås en rekke fordeler: Gummiens egenskaper utnyttes effektivt. Små toleranser.
- Korrosjonsbeskyttelse (Fe/Zn 8C ihht. ISO 2081). Tåler kraftig strekkpåvirkning uten deformasjon. Sterk sjokksikring med fjærende anslag, som motstår tilfeldige sjokkbelastninger opp til 5g. Fullstendig produktmerking.

Artikkel nr	Benevning	Dimensjoner i mm					Gjenger	Vekt kg	Max belastning kg	Pris kr/stk.
		D	A	H	K	d				
1861860	RAEM 40 A	64	88	35,5	110	9,0	M 10	0,225	30	289,00
1861870	RAEM 40 B	64	88	35,5	110	9,0	M 10	0,225	60	289,00
2256760	RAEM 60 A	63	100	35,5	120	15,0	M 12	0,295	60	340,00
2256770	RAEM 60 B	63	100	35,5	120	15,0	M 12	0,295	120	340,00
2230420	RAEM 60 E	63	100	35,5	120	15,0	M 12	0,295	75	340,00
1861720	RAEM 125 A	84	110	35,5	135	11,0	M 10	0,372	70	419,00
1861730	RAEM 125 B	84	110	35,5	135	11,0	M 10	0,372	150	419,00
2256140	RAEM 125 A M12	84	110	35,5	135	11,0	M 12	0,372	70	419,00
2256150	RAEM 125 B M12	84	110	35,5	135	11,0	M 12	0,372	150	419,00
1861780	RAEM 350 A	110	140-148	42,0	175	14,0	M 16	0,800	200	617,00
1861790	RA EM 350 B	110	140-148	42,0	175	14,0	M 16	0,800	400	617,00
2256440	RAEM 350 A	110	140-148	42,0	175	14,0	M 12	0,800	200	617,00
2256450	RAEM 350 B	110	140-148	42,0	175	14,0	M 12	0,800	400	617,00
1861840	RAEM 800 A	155	182	54,0	216	14,0	M 16	1,784	450	976,00
1861850	RAEM 800 B	155	182	54,0	216	14,0	M 16	1,784	800	976,00
2255400	RAEM 1500 A	182	146	85,0	180	14,0	M 20	3,000	900	2164,00
2255410	RAEM 1500 B	182	146	85,0	180	14,0	M 20	3,000	1700	2164,00
2255420	RAEM 2500 A	224	180	105,5	220	17,5	M 24	4,900	1700	2961,00
2255430	RAEM 2500 B	224	180	105,5	220	17,5	M 24	4,900	3400	2961,00

RAEM produseres i to hardheter: A 40°, B 60°.

Novibra type RAB

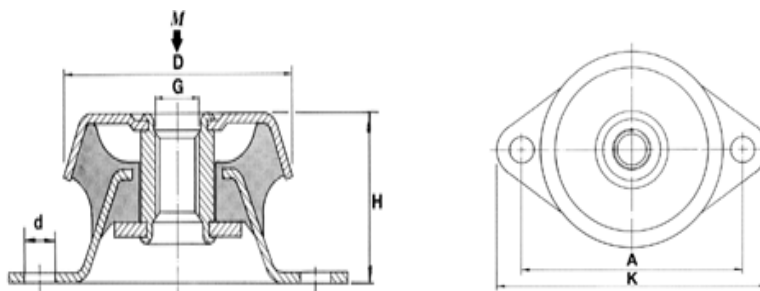
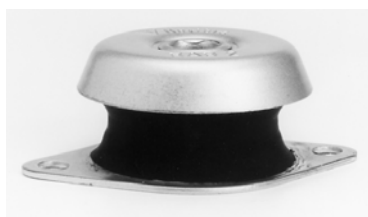

Bruksområde

For maskiner som vibrerer p g a roterende maskindeler som diesel og andre forbrenningsmotorer, generatorer, marine generatorer, pumper og reservekraftaggregat.

Egenskaper

- Den spesielle gummisammensetningen gir effektiv vibrasjonsisolering, spesielt på små 1-, 2- og 3-sylindriske dieselmotorer, samtidig som den største delen av de ofte store bevegelsene hos 1-3 sylindriske motorer elimineres.
- Korrosjonsbeskyttet (Fe/Zn 8C enl ISO 2081). Klarer kraftig drakrefter uten deformasjon. Sterk sjokksikring med fjærende anslag, som motstår tilfeldige sjokkbelastninger opp til 5g. Fullstendig produktmerking.

Artikkel nr	Benevning	Dimensjoner i mm					Gjenger G	Vekt kg	Max belastning kg	Pris kr/stk.
		D	A	H	K	d				
740258	RAB-0	63	76	35,0	93,5	8,5	M 12	0,22	130	271,00
1661270	RAB-2	63	76	35,0	93,5	8,5	M 12	0,22	105	271,00
1661020	RAB-3	63	76	35,0	93,5	8,5	M 12	0,22	70	271,00

Gummihardhet: 55°.

Novibra type SIM marinedemper

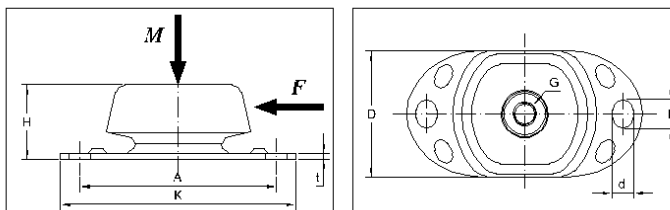

Bruksområde

SIM er en demper for mobile applikasjoner. Den sterke metallforsterkingen og den myke vertikale stivheten kombinert med høy stivhet i axiell retning, gjør denne velegnet for marine motorer både med og uten trust lager. For demping av middels- til store maskiner. Som pumper, vifter, kompressorer, kjølesystemer, motorer, måleutstyr etc.

Egenskaper

- Lav vertikal frekvens 8-9 Hz kombinert med høy axiell stivhet, ratio ca. $kl/kv=3.5-5.5$.
- Spesial konstruert sterk bunnplate og topp gjør at den tåler høy sjokkbelastninger fra røffe mobile applikasjoner.
- Belastningsområde fra 50 - 580 kg.
- Standard med sjokksikring opp til 5 kg.
- Korrosjonsbeskyttelse (FE/Zn8c ihht. ISO 2081)
- SIM kan leveres med to typer høydejusterere.
- Fullstendig produktmerking.

Artikkel nr	Benevning type	Dimensjoner i mm							Vekt kg	Max strekk last N	Max last kg	Pris kr/stk.
		D	A	K	H	d	L	G				
318100	SIM 100 A (40°)	64	100	120	38	11	15	M12	0,35	750	50	321,00
318130	SIM 100 R (50°)	64	100	120	38	11	15	M12	0,35	1000	60	321,00
318110	SIM 100 B (60°)	64	100	120	38	11	15	M12	0,35	1400	100	321,00
318120	SIM 100 C (70°)	64	100	120	38	11	15	M12	0,35	2000	130	321,00
318140	SIM 200 A (40°)	75	140	175	50	13	20	M16	0,75	2000	100	415,00
318170	SIM 200 R (50°)	75	140	175	50	13	20	M16	0,75	3000	150	415,00
318150	SIM 200 B (60°)	75	140	175	50	13	20	M16	0,75	4500	230	415,00
318160	SIM 200 C (70°)	75	140	175	50	13	20	M16	0,75	6000	310	415,00
318180	SIM 300 A (40°)	112	182	216	70	18	26	M20	2,03	5000	220	822,00
318210	SIM 300 R (50°)	112	182	216	70	18	26	M20	2,03	6500	300	822,00
318190	SIM 300 B (60°)	112	182	216	70	18	26	M20	2,03	9000	460	822,00
318200	SIM 300 C (70°)	112	182	216	70	18	26	M20	2,03	1200	580	822,00

Produseres i 40°, 50°, 60° og 70° shore.

Metalstik type Cushyfloat

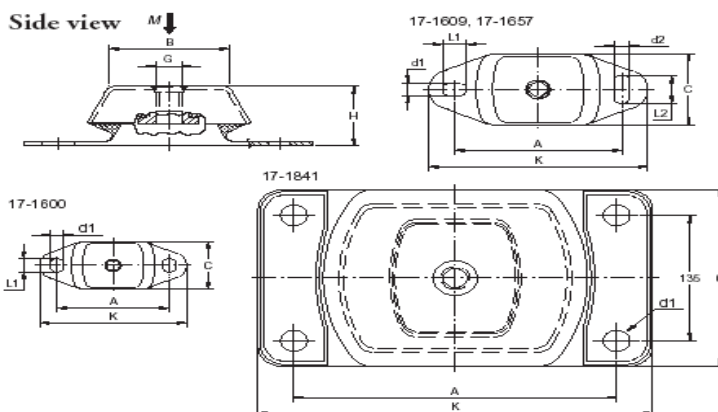
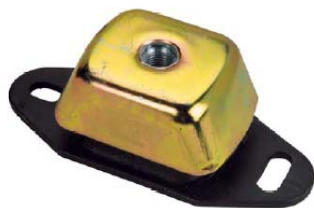

Bruksområde

Cushyfloat er en demper for både mobile og stasjonære applikasjoner som for eksempel:

- Båtmotorer, industrielle motorer og motorer på kjøretøy
- Generatorer, pumper og kompressorer

Egenskaper

- Originalt utviklet for bruk på båtmotorer.
- Røff konstruksjon som tillater store påkjenninger.
- Korrosjonsbeskyttelse
- Egenfrekvenser ned til 8 Hz.
- Tåler "thrust" krefter fra propellakslinger.
- Ombyttbar med Novibra SIM i de fleste tilfeller.

Når demperne brukes i marine applikasjoner med "thrust" krefter, blir den maksimale vertikale kapasiteten redusert (se tabell under)

Artikkel nr	Benevning type	Dimensjoner i mm							Vekt kg	Max strekk last N	Max last kg	Pris kr/stk.
		B	C	A	K	H	d1	G				
10-00535-01	17-1600-45	60	60	100	120	38	11	M12	0,3	50	35	345,00
10-00536-01	17-1600-55	60	60	100	120	38	11	M12	0,3	65	55	345,00
10-00537-01	17-1600-65	60	60	100	120	38	11	M12	0,3	100	80	345,00
10-00545-01	17-1609-45	75	75	140	183	50	13	M16	0,9	150	95	415,00
10-00546-01	17-1609-55	75	75	140	183	50	13	M16	0,9	210	140	415,00
10-00547-01	17-1609-65	75	75	140	183	50	13	M16	0,9	300	210	415,00
10-00548-01	17-1609-75	75	75	140	183	50	13	M16	0,9	450	315	415,00
10-00557-01	17-1657-45	80	112	182	230	70	18	M20	2,4	350	250	796,00
10-00558-01	17-1657-55	80	112	182	230	70	18	M20	2,4	520	370	796,00
10-00559-01	17-1657-65	80	112	182	230	70	18	M20	2,4	800	560	796,00
10-00560-01	17-1657-75	80	112	182	230	70	18	M20	2,4	1000	700	796,00
10-00605-01	17-1841-40	221	190	270	330	110	Ø22	M24	9,6	950	630	5680,00
10-00606-01	17-1841-50	221	190	270	330	110	Ø22	M24	9,6	1400	945	6118,00
10-00607-01	17-1841-60	221	190	270	330	110	Ø22	M24	9,6	2200	1575	6118,00
10-00608-01	17-1841-70	221	190	270	330	110	Ø22	M24	9,6	3000	2100	6118,00

Metalastik type Cushyfoot

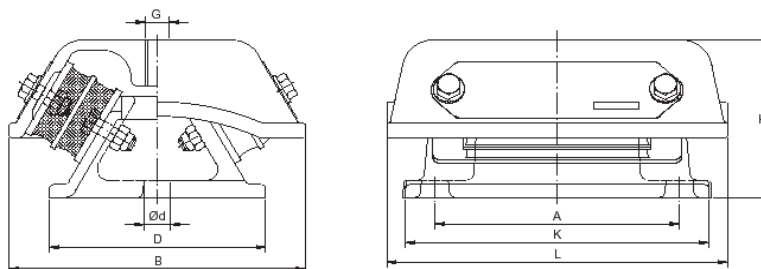

Bruksområde

Cushyfoot er egnet for mange forskjellige typer av maskiner som f.eks diesel motorer, generatorer, kompressorer, vifter hydraulikk aggregater, løfteutstyr etc.

Egenskaper

Cushyfoot har to gummielement som belastes med en kombinasjon av trykk og skjærekrefter. Dette gjør at demperen er velegnet til et bredt spekter av frekvensområder.

- Stort vektområde, fra 50 - 1280 kg
- Metallplate for produktidentifikasjon
- Støpte ståldetaljer for best mulig sikkerhet

Artikkel nr	Benevning type	Hardhet shore	Dimensjoner i mm								Vekt kg	Max last vertikalt kg	Pris kr/stk.
			L	B	A	K	H	D	d	G			
20-00689-01	17-0290-45	45	122	132	90	114	72	82	13	M16	2,3	120	1424,0
20-00690-01	17-0290-60	60	122	132	90	114	72	82	13	M16	2,3	230	1424,0
20-00687-01	17-0213-45	45	230	204	165	205	110	148	18	M16	10	590	2656,0
20-00688-01	17-0213-60	60	230	204	165	205	110	148	18	M16	10	1250	2656,0
20-00691-01	17-0346-45	45	230	204	165	205	123	148	18	M16	9,5	630	2684,0
20-00692-01	17-0346-60	60	230	204	165	205	123	148	18	M16	9,5	1280	2684,0

Novibra type HA

Bruksområde

Brukes til RA, RAEM og RAB brukes Novibra type HA til oppretting av båt-motorer i marine miljøer.

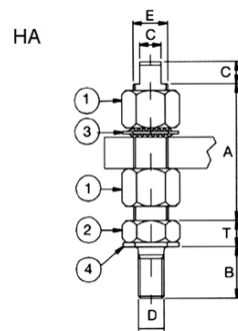

Egenskaper

- En høydejusterer som er laget i rustbeskyttet stål. Stålet er forzinket og kromatisert ihht DIN 50961/ISO 2081.
- Leveres komplett med plate og mutter for feste i isolatoren, to muttere og låse-plate.

Artikkel nr	Benevning	Dimensjoner i mm				Gjenger		1 Mutter	2 Lav mutter	3 Spreng- skive	4 Skive	Pris kr/stk.
		A	B	C	T	D	E					
Passer dempere: RAB-RA 100 M12-RA 200 M12-RA 350 M12-RA 60 EM-RA 125 EM M12-RA 350 EM M12												
2230630	HA 12/12	65	20	8	8	M12	M12x1,2	M12x1,2	M12x1,2	12,5x20,	13x24x2	92,50
2230640	HA 12/16	65	23	10	10	M12	M16x1,5	M16x1,5	M16x1,5	16,5x26,	15x26x2	170,00
Passer dempere: RA 350 M16-RA 500-RA 800-RA350 EM M16-RA 800 EM												
2230650	HA 16/16	65	24	10	11	M16	M16x1,5	M16x1,5	M16x1,5	16,5x26,	17x30x3	119,00
2230660	HA 16/20	80	26	12	13	M16	M20x2,0	M20x2,0	M20x2,0	21,0x33,	20x36x3	170,00

Novibra type M

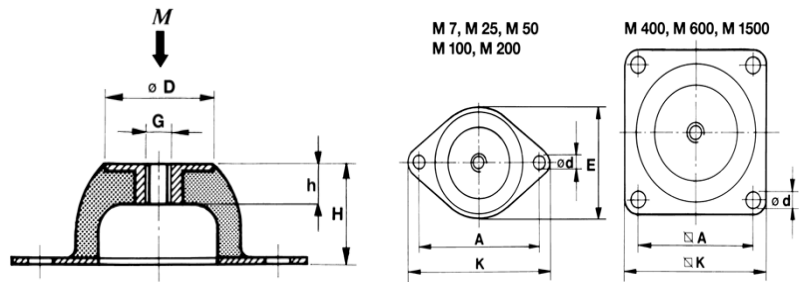

Bruksområde

Konstruert for å gi en meget høy isoleringsgrad for maskiner med vibrasjoner p g a roterende maskindeler f.eks kompressorer, kjøleaggregat, el-motorer, vifter etc.

M er også meget godt egnet for sjokkisolering, som beskyttelse av alt fra elektronisk utstyr til store, tunge konstruksjoner.

Egenskaper

- Novibra type M er spesielt utformet for å gi stor fjæring ved lav belastning.
- Isolatoren er laget med en skålformet ursparring på undersiden.
- Tillater stor fjæringsvei, men har allikevel lav innbygningshøyde.
- Takket være den unike konstruksjonen og moderne produksjonen av Novibra type M oppnås en rekke fordeler: Små toleranser for demperen dynamiske egenskaper, dermed sikrere beregninger. Korrosjonsbeskyttelse (Fe/Zn 8C3 ihht ISO 2081).
- Fullstendig produktmerking.

Artikkel nr	Benevning	Dimensjoner i mm							Gjenger	Vekt kg	Max belastning kg	Pris kr/stk.
		D	E	A	H	h	K	d				
2255110	M 7 A	18	43	50	20	7	64	7,0	M 6	0,020	3,5	96,50
2255120	M 7 B	18	43	50	20	7	64	7,0	M 6	0,020	9,0	96,50
1861220	M 25 A	33	56	66	25	11	85	8,0	M 8	0,070	20,0	146,00
1861230	M 25 B	33	56	66	25	11	85	8,0	M 8	0,070	40,0	146,00
1861240	M 50 A	45	76	92	35	14	114	10,0	M 10	0,156	40,0	209,00
1861250	M 50 B	45	76	92	35	14	114	10,0	M 10	0,156	65,0	209,00
1861620	M 100 A	53	96	110	40	15	136	11,5	M 10	0,258	70,0	290,00
1861610	M 100 B	53	96	110	40	15	136	11,5	M 10	0,258	130,0	290,00
1861660	M 200 A	58	101	124	45	13	151	11,5	M 10	0,418	130,0	358,00
1861670	M 200 B	58	101	124	45	13	151	11,5	M 10	0,418	220,0	358,00
1861680	M 400 A	78		120	63	18	150	14,5	M 12	0,418	280,0	728,00
1861690	M 400 B	78		120	63	18	150	14,5	M 12	1,065	500,0	728,00
1533710	M 600 A	100		160	85	25	200	14,5	M 16	2,350	380,0	1541,00
1533720	M 600 B	100		160	85	25	200	14,5	M 16	2,350	750,0	1541,00
1533730	M 1500 A	186		250	160	43	310	18,0	M 24	9,430	1400,0	5323,00
1533740	M 1500 B	186		250	160	43	310	18,0	M 24	9,430	2500,0	5323,00

M produseres i to hardheter: A 40°, B 60°.

Metalastik type "Equipment mounting"

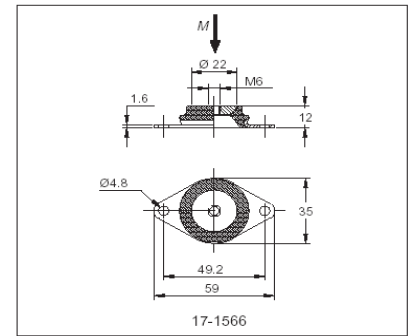
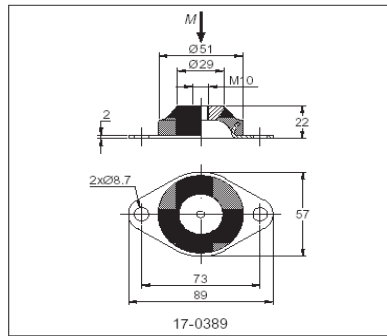

Bruksområde

En allround demper der det er begrenset plass. Egnet for stasjonære applikasjoner.

Er også velegnet for demping av sensitive maskiner og utstyr mot grunnsjokk.

Egenskaper

- Demperen utmerker seg med meget lav byggehøyde, og tilnærmet samme stivhet både vertikalt og horisontalt.

Artikkel nr	Benevning	Vekt kg	M-Max kg	Pris kr/stk.
10-00529-01	17-1566-45 Equipment mounting	0,024	11	222,00
10-00530-01	17-1566-60 Equipment mounting	0,024	22	222,00
10-00406-01	17-0389-45 Equipment mounting	0,1	27	235,00
10-00407-01	17-0389-60 Equipment mounting	0,1	54	270,00

Metalastik type Fanflex / MC

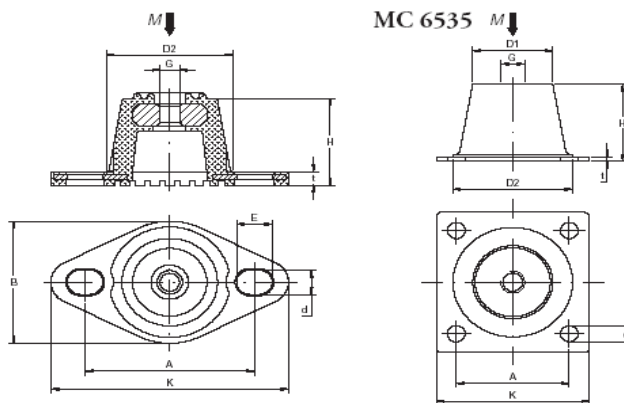

Bruksområde

En enkel og rimelig demper utviklet for brukere som ønsker en mer tilfredsstillende vibrasjonsdemping enn hva sylindriske dempere kan gi, av varme- og ventilasjonsaggregat, vifter, kompressorer etc.

Velegnet for store brukere og OEM's.

Egenskaper

Enkel design med metalldele innvulket i oljebestandig gummi.

- Stor statisk deformasjon gir inntil 90% isoleringsgrader ved 15 Hz.
- Vektkapasiteter fra 35 til 350 kg.

Artikkel nr	Benevning								Farge	Vekt kg	Max belast. vertikalt kg	Pris kr/stk.
		A	K	H	B	E	G	d				
20-00518-01	Fanflex 100-45	57	80	32	45	12	M18	9	Gul	0,09	35	207,00
20-00519-01	Fanflex 100-55	57	80	32	45	12	M18	9	Blål	0,09	65	207,00
20-00520-01	Fanflex 100-65	57	80	32	45	12	M18	9	Rød	0,09	100	232,00
20-00521-01	Fanflex 200-45	71	95	45	60	14	M10	9	Gul	0,22	130	310,00
20-00522-01	Fanflex 200-55	71	95	45	60	14	M10	9	Blål	0,22	225	310,00
20-00523-01	Fanflex 200-65	71	95	45	60	14	M10	9	Rød	0,22	350	361,00
20-00662-01	MC 6535-45	48	65	36		8	M10	7,5	Hvit	0,12	45	126,00
20-00663-01	MC 6535-55	48	65	36		8	M10	7,5	Rød	0,12	75	126,00
20-00664-01	MC 6535-65	48	65	36		8	M10	7,5	Svart	0,12	115	126,00

Novibra type BA

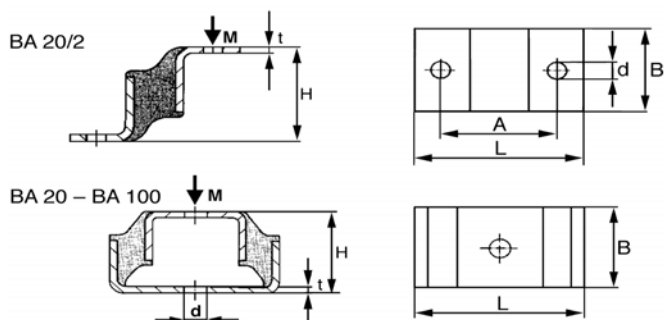

Bruksområde

Spesielt godt egnet for isolering av maskiner med lavt turtall, lette vifter, instrumenter og måleapparater.

Egenskaper

Novibra type BA er konstruert for å gi stor fjæring ved relativt små laster. Dette oppnås ved at gummidelene bare skyvebelastes ved vertikal belastning. Konstruksjonen gir samme fjæringsegenskaper i to retninger, vertikalt og i en av tverretningene

Artikkel nr	Benevning	Dimensjoner i mm						Vekt kg	Max belastning kg	Pris kr/stk.
		L	B	t	A	H	d			
67868	BA 20/2 A	90	20	4	62	58	8	0,09	12	193,00
67876	BA 20/2 B	90	20	4	62	58	8	0,09	27	193,00
2255230	BA 20 A	90	20	4		50	10	0,16	20	358,00
2255240	BA 20 B	90	20	4		50	10	0,16	35	358,00
2255250	BA 50 A	90	50	4		50	12	0,42	60	426,00
2255260	BA 50 B	90	50	4		50	12	0,42	110	426,00
2255270	BA 100 A	90	100	4		50	15	0,83	130	829,00
2255280	BA 100 B	90	100	4		50	15	0,83	250	829,00

BA produseres i to hardheter: A 40°, B 60°.

Novibra type SAW

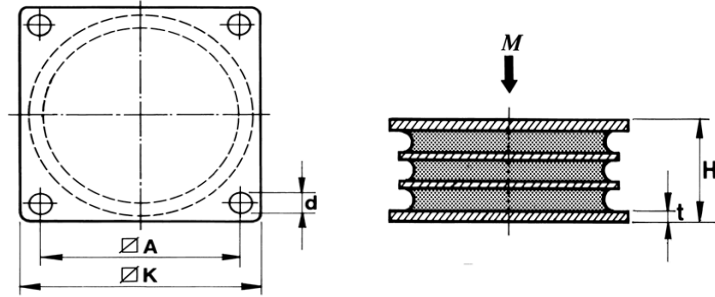

Bruksområde

SAW er utviklet for knusere, kverner, blandere og lignende store, tunge maskiner.

Egenskaper

- Ved en liten deformasjon kan Novibra type SAW ta opp store axielle krefter, mens stivheten i tverr retningen er meget lav.
- Kombinasjonen av stor axiell stivhet og en meget lav tverr stivhet gjør elementet velegnet. Kan monteres i V-montasje, med vinkler fra 0° til 90°, for å oppnå optimal effektivitet.
- Innbygningshøyden er lav, noe som gir god stabilitet. Enkel å montere.

Artikkel nr	Benevning	Dimensjoner i mm					Vekt kg	Max belastning kg	Pris kr/stk.
		A	K	H	d	t			
2255130	SAW 125 A	118	148	52	13,5	5	2,58	2250	1478,00
2255140	SAW 125 B	118	148	52	13,5	5	2,58	4500	1478,00
2255150	SAW 150 A	136	166	63	13,5	6	4,15	3750	1811,00
2255160	SAW 150 B	136	166	63	13,5	6	4,15	7500	1811,00
814467	SAW 200 A	184	220	82	17,0	8	9,23	6000	3371,00
814475	SAW 200 B	184	220	82	17,0	8	9,23	12000	3371,00
814483	SAW 300 A	270	310	120	22,0	10	27,00	15000	6140,00
814491	SAW 300 B	270	310	120	22,0	10	27,00	30000	6140,00

SAW produseres i to hardheter: A 40°, B 60°.

Metalstik type Rektangulær SAW Novibra type 3" COMP



Bruksområde

Mye brukt som motorfeste på en del kjøretøy. kan også brukes som demper for vibrerende utstyr som sikter, vibrasjonsbord etc.

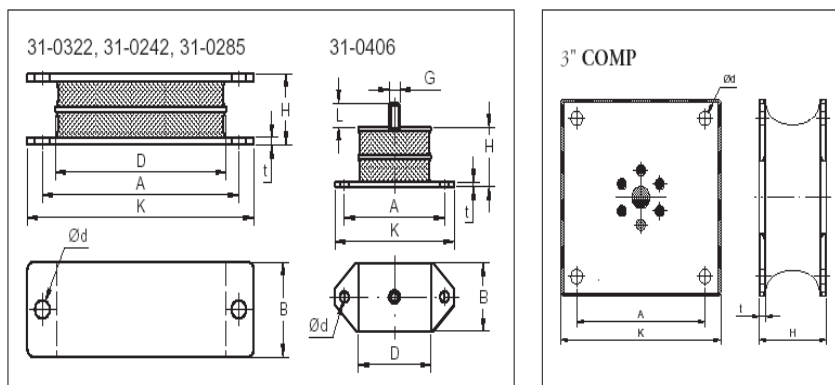

Egenskaper

Kan monteres skråstilt i forskjellige vinkler, for å oppnå ideell demping både i horisontal og vertikal retning.

- Rektangulære SAW dempere er tilgjengelige både med plate og innvulket bolt.
- Tåler belastning både vertikalt og horisontalt - eller til og med kombinasjoner av disse. Dette gjør at demperne kan monteres i "V-fasong".

Artikkel nr	Benevning	Dimensjoner i mm							Max last vert. kg	Max last horis. kg	Vekt kg	Pris kr/stk.
		A	B	K	H	D	d	t				
10-00658-01	31-0322-45 SAW	89	57	108	43	63,5	11	5	180	50	0,65	393,00
10-00659-01	31-0322-60 SAW	89	57	108	43	63,5	11	5	360	75	0,65	393,00
10-00648-01	31-0242-45 SAW	146	57	168	43	127	11	5	450	120	1,1	393,00
10-00651-01	31-0242-60 SAW	146	57	168	43	127	11	5	900	150	1,1	393,00
10-00652-01	31-0242-70 SAW	146	57	168	43	127	11	5	1050	150	1,1	393,00
10-00661-01	31-0406-45 SAW	74,5	41	89	36	54	6,5	2,5	90	40	0,23	349,00
10-00662-01	31-0406-60 SAW	74,5	41	89	36	54	6,5	2,5	180	70	0,23	349,00
10-00663-01	31-0406-70 SAW	74,5	41	89	36	54	6,5	2,5	250	90	0,23	349,00
10-00656-01	31-0285-60 SAW	146	57	168	43	127	11	5	275	150	0,9	361,00
10-00657-01	31-0285-60 SAW	146	57	168	43	127	11	5	546	150	0,9	361,00
10-00067-01	319760 3" COMP	146		182	76		13	7,5		220	3,4	910,00
10-00065-01	319700 3" COMP	146		182	76		13	7,5		280	3,4	910,00
10-00066-01	319750 3" COMP	146		182	76		13	7,5		340	3,4	910,00

Metalastik type Sirkulær SAW



Bruksområde

Brukes vanligvis på industrielle applikasjoner. Bl. a valser og mindre sikter.

Artikkel nr	Benevning	Dimensjoner i mm							Max last vert. kg	Max last horis. kg	Vekt kg	Pris kr/stk.
		D	H	L	G	A	K	d				
10-00492-01	17-1392-45 Sirkulær SAW	57	37	25	M10				120	90	0,28	207,00
10-00493-01	17-1392-60 Sirkulær SAW	57	37	25	M10				250	90	0,28	207,00
10-00494-01	17-1392-70 Sirkulær SAW	57	37	25	M10				330	90	0,28	207,00
10-00577-01	17-1780-45 Sirkulær SAW	95	45			130	160	17	190	135	0,81	934,00
10-00578-01	17-1780-60 Sirkulær SAW	95	45			130	160	17	380	160	0,81	934,00

Novibra type GK

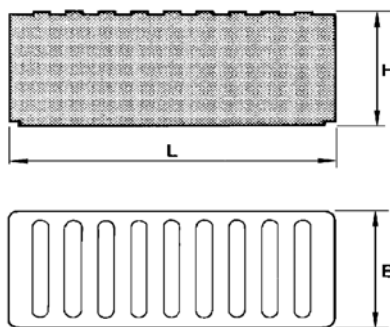

Bruksområde

GK er en tungvekt – den er utviklet for store tunge enheter som raffinertor, defibratører, industrivifter, blandere, valseverk etc.

Egenskaper

- Novibra type GK er en meget myk gummikloss som kan fjære døyt 30 mm, noe som gir mulighet til oppstillinger med lave frekvenser. Kan plasseres løst mellom maskinen og underlaget.
- På grunn av gummiens friksjon mot kontaktflater elimineres risikoen for at maskinen skal “vandre”. Gir en meget god beskyttelse ved f.eks nødstoppp av maskinen.

Artikkel Nr.	Benevning	Dimensjoner i mm			Vekt kg	Max belastning kg	Pris kr/stk.
		L	B	H			
1534080	GK 0 A	195	175	150	5,2	1800	3397,00
1861630	GK 0 B	195	175	150	5,7	3800	3175,00
67959	GK 1 A	400	175	150	10,7	4000	5540,00
67967	GK 1 B	400	175	150	11,8	8000	3998,00

GK produseres i to hardheter: A 40°, B 60°.

Novibraplate

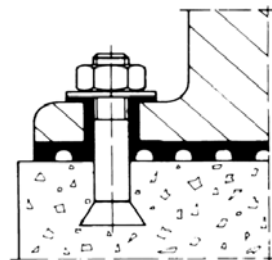
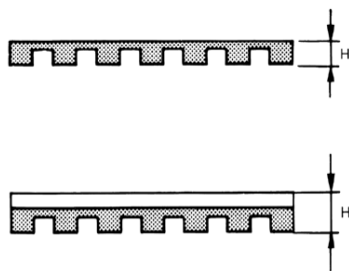
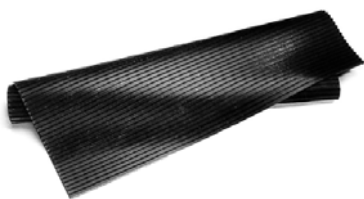

Bruksområde

Laget for vibrasjonsisolering med begrensede krav – f. eks for isolering av høyfrekvente vibrasjoner eller for høye, rette maskiner som må boltes fast til underlaget.

Egenskaper

- Novibraplatten produseres i to ulike utførelser; enkel og dobbel. Den enkle platen har riller på den ene siden, mens den doble har riller på begge sider i vinkel mot hverandre.
- Denne type utforming gjør platen myk og gir den samme fjærkonstant uansett utside. Fremstilles i oljebestandig gummi.

Artikkel nr	Benevning	Dimensjoner i mm			Vekt kg	Max belastning kg/cm ²	Pris kr/stk.
		L	B	H			
70136	Enkel	600	500	4,5	1,21	5	482,00
70151	Dobbel	600	500	8,0	1,82	5	728,00

Neopren gummiklosser

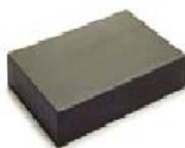

Bruksområde

Gummiklosser til demping av forskjellige typer maskiner, der det stilles begrensede krav. Mye brukt spesielt på vifter.

Egenskaper

- Neopren, oljebestandig, 40 shore.
- Vibroklossene plasseres løse under maskinen, eller limes mot underlaget eller maskinen.
- Hvis det er nødvendig å bolte fast klossene, må andre typer vibrasjonsdempere benyttes i stedet.

Artikkel nr	Beskrivelse	Sammenpressing/Belastning			Antall pr/eske	Pris kr/stk.
		1 mm	2 mm	3 mm		
611035	Gummiklosser 35x35x25 mm	30 kg	50 kg	70 kg	500	85,00
611050	Gummiklosser 50x50x25 mm	40 kg	70 kg	110 kg	300	98,00
611070	Gummiklosser 70x70x25 mm	80 kg	160 kg	260 kg	250	178,00
611010	Gummiklosser 100x100x25 mm	250 kg	500 kg	800 kg	144	179,00

Novibra type TF

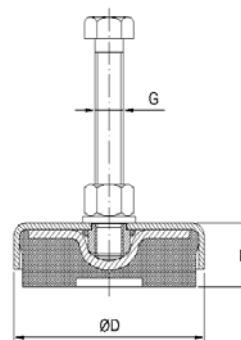

Bruksområde

TF egner seg for de fleste verkstedsmaskiner som fresere, dreiebenker, slipemaskiner, presser, stanser etc.

Egenskaper

En maskinsko, med lav innbygningshøyde og høydejusterer, for enkel og problemfri maskinoppstilling. Maskinskoens gummisåle gir god friksjon mot gulvet og behøver derfor ikke skrues fast. Gummien er olje- og kjemikaliebestandig og alle metalldele er elforzinkede og krommet som korrosjonsbeskyttelse.

Artikkel nr	Benevning	Dimensjoner i mm			Gjenger G	Vekt kg	Max belastning kg	Pris kr/stk.
		D	H min	H max				
1860740	TF 250	69	23	1	M 12	0,4	250	219,00
2256520	TF 250 SS	69	23	1	M 12	0,4	250	330,00
1860780	TF 600	81	25	1	M 12	0,5	600	242,00
2256530	TF 600 SS	81	25	1	M 12	0,5	600	388,00
1860790	TF 1200	108	29	1	M 16	1,0	1200	419,00
2256540	TF 1200 SS	108	29	1	M 16	1,0	1200	617,00
1860800	TF 3000	151	35	1	M 20	2,2	3000	919,00
1860810	TF 4000	170	39	1	M 20	2,9	4000	1260,00
1860820	TF 6000	205	44	1	M 24	4,8	6000	1701,00

1= Nivellering mulig så langt skruen tillater
SS = rustfritt 2343.

Novibra type TFE

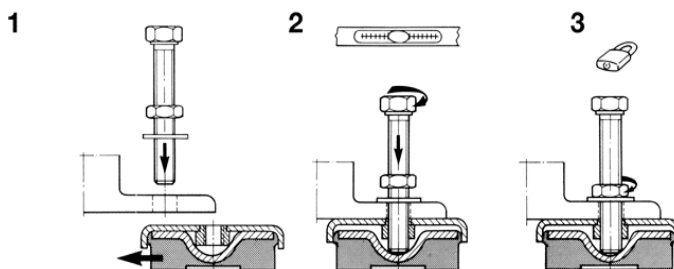
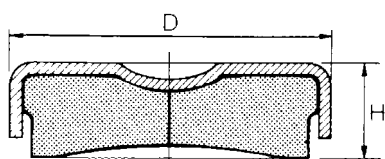

Bruksområde

Bruksområdet er stort sett det samme som for TF.

Egenskaper

En forenklet, ikke høydejusterbar variant av TF. Den kan brukes der høydejustering ikke er nødvendig eller der denne funksjon allerede oppfylles f. eks gjennom en justeringskrue i gjenget hull i maskinen.

Artikkel nr	Benevning	Dimensjoner i mm		Vekt kg	Max belastning kg	Pris kr/stk.
		D	H			
1861050	TFE 601	80	25	0,4	800	146,00
2255560	TFE 601 SS	80	25	0,4	800	238,00
1861060	TFE 1201	109	29	0,9	1600	269,00
2255570	TFE 1201 SS	109	29	0,9	1600	380,00

SS = rustfritt 2343.

Novibra type U

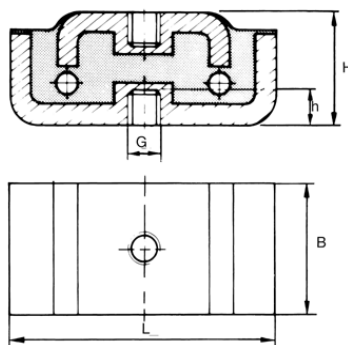
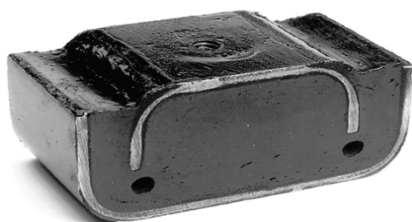

Bruksområde

For vibrasjonsisolering med begrensede krav – f. eks for isolering av høyfrekvente vibrasjoner.

Egenskaper

- Novibra type U er et meget robust element, som består av to kraftige U-formede ståldeler med gummi fastvulket mellom. For å gi bedre fjæring finnes det to gjennomgående hull.
- Den øvre stålplaten festes med bolt ved maskinens fot og den underste festes ved gulvet.

Artikkel nr	Benevning	Dimensjoner i mm				Gjenger G	Vekt kg	Max belastning kg	Pris kr/stk.
		L	B	H	h				
67363	U 100 A	100	50	42	12	M 12	0,7	200	475,00
67371	U 100 B	100	50	42	12	M 12	0,7	400	475,00
67421	U 130 A	130	70	54	12	M 12	1,3	400	1310,00
67439	U 130 B	130	70	54	12	M 12	1,3	800	1310,00

U produseres i to hardheter: A 40°, B 60°.

Novibra type SE

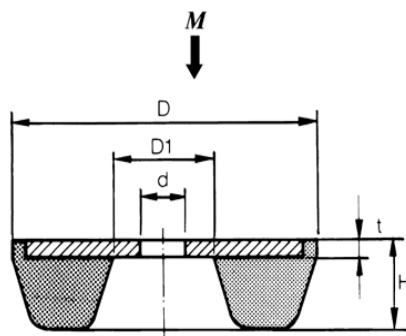

Bruksområde

For kontorsmaskiner, symaskiner, elmotorer etc.

Egenskaper

- Novibra type SE består av en sirkelformet gummikropp som i den ene enden er fastvulket til en baseplate av stål. Stålplaten er utstyrt med ett hull for montering.
- Når gummidelen kommer i direkte kontakt med underlaget er friksjonen ofte nok til å forhindre at maskinen “vandrer”.

Artikkel nr	Benevning	dimensjoner i mm					Vekt kg	Max belastning kg	Pris kr/stk.
		D	D ₁	d	H	t			
1661010	SE 75	55	18	8	15	3	0,1	150	49,00
1861110	SE 250	75	25	10	17	4	0,2	400	101,00
1861120	SE 750	115	40	14	24	4	0,5	1100	223,00

Gummihardhet: R 50°.

Novibra type VT

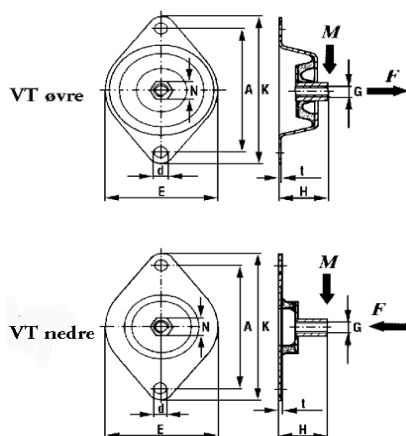

Bruksområde

VT er laget for vegg- og takmonterte instrumenter og apparater.

Egenskaper

- Novibra type VT er konstruert for veggmontasje, der gummi utsettes for skjærbelastning. På denne måten oppnås stor fjæring også ved lav belastning. Finnes i to utførelser, øvre og nedre.
- VT øvre er sikret mot strekk, noe som innebærer at den isolerte enheten ikke kan falle ned ved en eventuell overbelastning. Egenskapen gjør det mulig å bruke VT øvre også ved opphenging i tak.

Artikkel nr	Benevning	Dimensjoner i mm							Gjenger G	Vekt kg	Max belastn. kg F	Max belast. kg M	Pris kr/stk.
		E	K	A	H	d	N	t					
VT													
69526	VT Øvre A	75	114	96	33	9	15	1,5	M 8	0,15	30	14	335,00
69534	VT Øvre B	75	114	96	33	9	15	1,5	M 8	0,15	70	25	335,00
69567	VT Nedre	75	114	96	33	9	15	1,5	M 8	0,10	30	14	283,00
69575	VT Nedre	75	114	96	33	9	15	1,5	M 8	0,10	70	25	283,00

VT produseres i to hardheter: A 40°, B 60°.

LYDO vibrasjonsdemper



Bruksområde

Allround demper for vibrasjonsdemping av maskiner og utstyr innen industrien. Også velegnet som opphengsellement.

Egenskaper

- Er produsert i olje- og aldringsbestandig gummi.
- Kan henges opp-ned, og benyttes som opphengsellement.
- Demperne har innvulkede stålplater. A-V og A-VI har innvulkede stålplater i AISI 316.

Artikkel nr	Lengde mm	Bredde mm	Høyde mm	Boltehull		Belastning kg	Antall pr/eske	Pris kr/stk.
				CC	Ø			
LYDO-A-I	105	25	35	80	12	25	280	199,00
LYDO-A-II	125	35	35	90	12	50	160	237,00
LYDO-A-III	150	40	35	110	15	75	105	293,00
LYDO-A-IV	150	70	35	110	15	150	70	426,00
LYDO-A-V	190	100	50	130	21	300	25	915,00
LYDO-A-VI	190	150	50	130	21	500	18	983,00

Metalastic type Metacone og Novibra type HK



Egenskaper:

Kompakt design tilgjengelig for et vidt spekter av belastninger. Demperne er produsert med "cutouts" i gummen for å gi forskjellige horisontale og vertikale stivheter.

De fleste tuper kan leveres med sjokksikringsbrikker.

Bruksområde:

En range av dempere beregnet for til dels store belastninger, og store statiske nedfjæringer.

Mye brukt på båtmotorer, off-road kjøretøy, hytteoppheng, tanker og forskjellige typer mobile aplikasjoner.

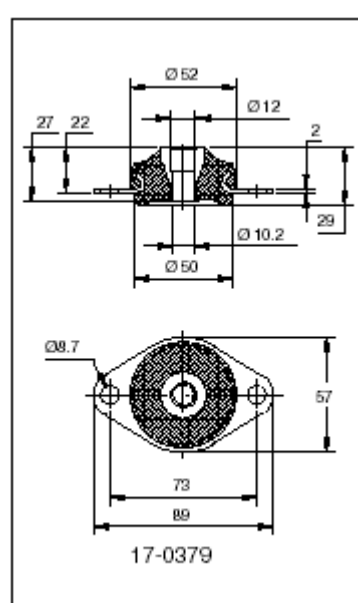
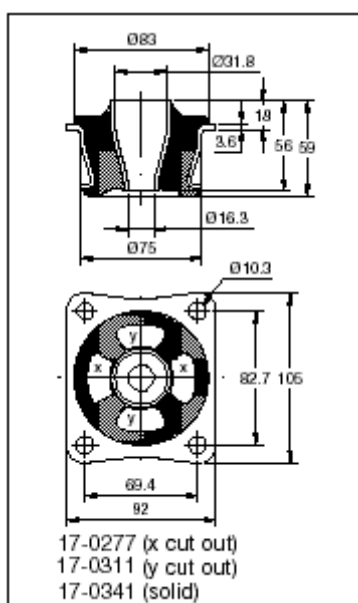
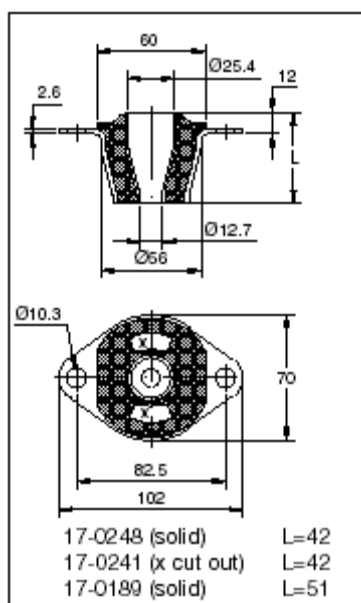

Artikkel Nr.	Type	Vekt	Max vertikal Belastning (kg)	Kr/stk
10-00365-01	Metacone 17-0189-45	0,28	145	393,00
10-00367-01	Metacone 17-0189-70	0,28	290	582,00
10-00374-01	Metacone 17-0241-45	0,18	62	
10-00375-01	Metacone 17-0241-60	0,18	122	
10-00379-01	Metacone 17-0248-45	0,19	95	353,00
10-00380-01	Metacone 17-0248-60	0,19	190	353,00
10-00385-01	Metacone 17-0277-45	0,56	125	
10-00387-01	Metacone 17-0277-60	0,56	230	540,00
10-00402-01	Metacone 17-0379-45	0,12	35	
10-00404-01	Metacone 17-0379-60	0,12	70	278,00
10-00394-01	Metacone 17-0341-45	0,54	160	
10-00395-01	Metacone 17-0341-60	0,54	300	
10-00396-01	Metacone 17-0341-70	0,54	430	
10-00391-01	Metacone 17-0311-45	0,58	125	
10-00392-01	Metacone 17-0311-60	0,58	220	

Metacone/HK lagerføres kun etter avtale i Norge

Metalastic type Metacone og Novibra type HK

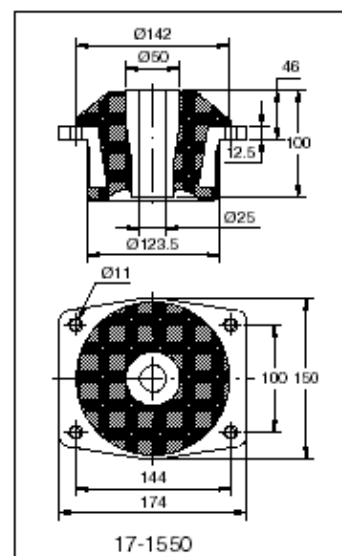
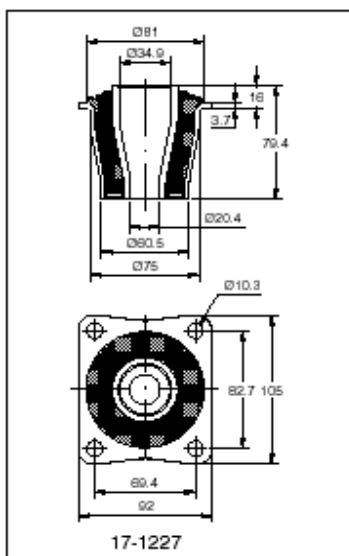
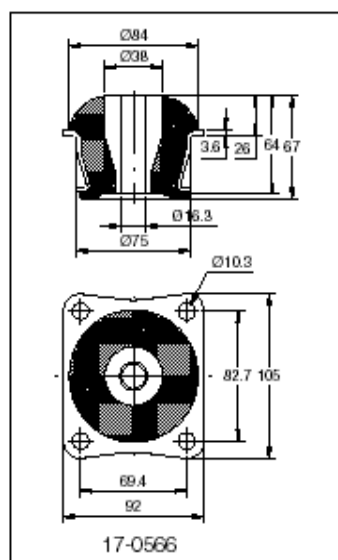
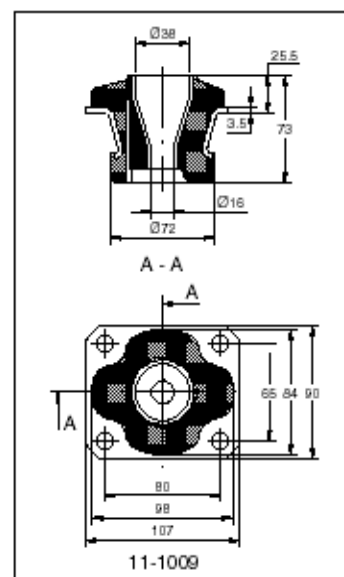
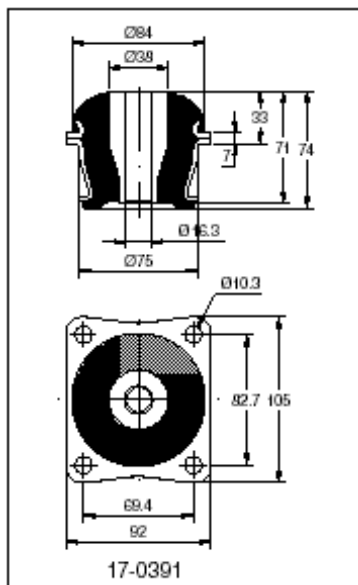
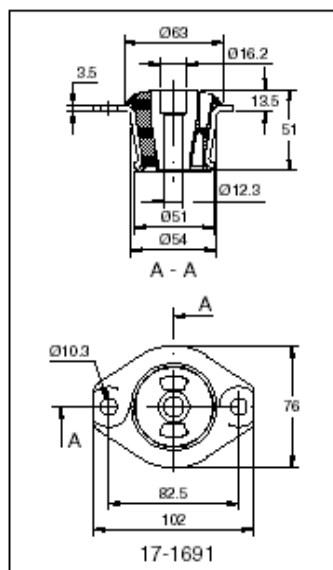

Artikkel Nr.	Type	Vekt	Max vertikal Belastning (kg)	Kr/stk
10-00566-01	Metacone 17-1691-45	0,44	72	
10-00567-01	Metacone 17-1691-60	0,44	144	
10-00411-01	Metacone 17-0391-45	1,1	290	448,00
10-00414-01	Metacone 17-0391-60	1,1	500	448,00
10-00414-01	Metacone 17-0391-70	1,1	610	448,00
10-00192-01	Metacone 11-1009-45	0,59	140	
10-11193-01	Metacone 11-1009-35	0,59	200	
10-00433-01	Metacone 17-0566-45	0,82	200	
10-00434-01	Metacone 17-0566-60	0,82	380	
10-00435-01	Metacone 17-0566-70	0,82	525	
10-00459-01	Metacone 17-1227-45	1,1	560	
10-00460-01	Metacone 17-1227-60	1,1	1000	
10-00524-01	Metacone 17-1550-45	4,4	720	
10-00526-01	Metacone 17-1550-60	4,4	1250	

Metacone/HK lagerføres kun etter avtale i Norge

Metalstic type Metacone og Novibra type HK

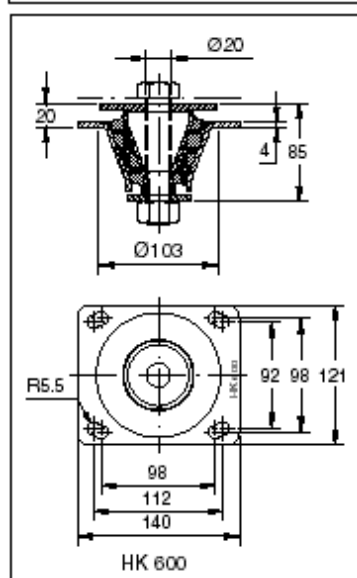
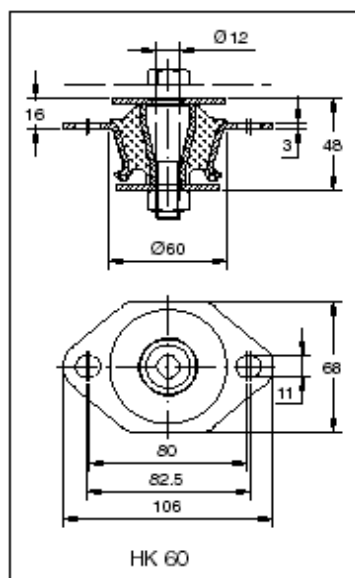
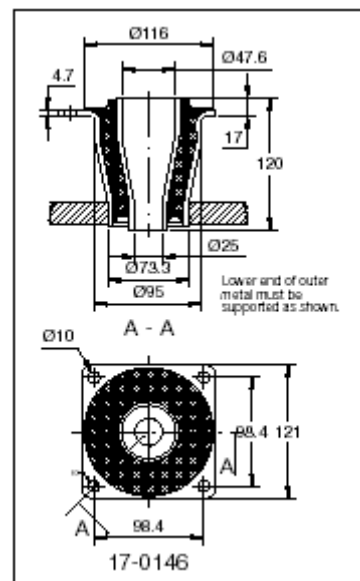
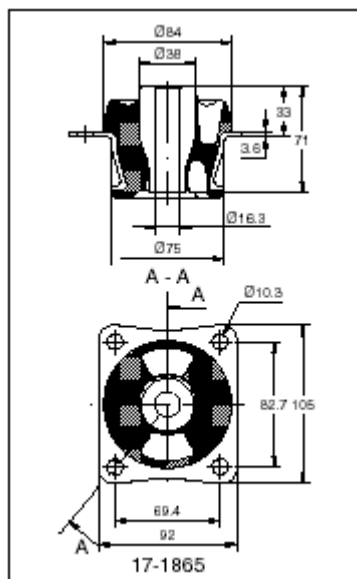
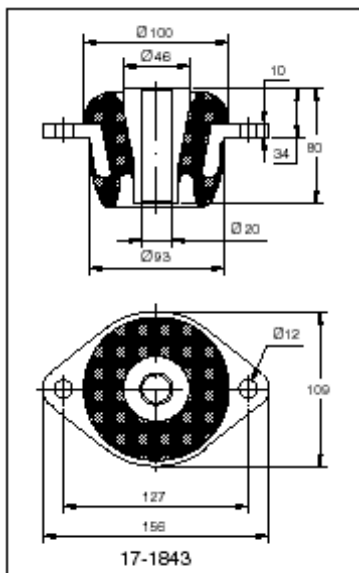

Artikkel Nr.	Type	Vekt	Max vertikal Belastning (kg)	Kr/stk
10-00609-01	Metacone 17-1843-45	1,7	320	
10-00610-01	Metacone 17-1843-60	1,7	600	1002,00
10-00615-01	Metacone 17-1865-55	0,86	180	
10-00360-01	Metacone 17-0146-45	2	950	
10-00361-01	Metacone 17-0146-60	2	1700	1258,00
10-01119-01	Novibra HK60 40 shore	0,24	90	201,00
10-01122-01	Novibra HK60 50 shore	0,24	115	
10-01120-01	Novibra HK60 60 shore	0,24	180	
10-01120-01	Novibra HK60 70 shore	0,24	250	
2256940	Novibra HK600 40 shore	1	940	861,00
2256950+	Novibra HK600 60 shore	1	1700	

Metacone/HK lagerføres kun etter avtale i Norge

Sikringsbrikker til Metacone og HK

Type	Cone mount	Top washer Art.No.	Bottom washer Art.No.
Metacone™	17-0189	336050	336000
	17-0241	336050	336000
	17-0248	336050	336000
	17-0277	336060	336080
	17-0379	336070	336070
	17-0341	336060	336080
	17-0311	336060	336080
	17-1691	336130	336120
HK	HK 60	318490	318500

Type	Cone mount	Top washer Art.No.	Bottom washer Art.No.
Metacone™	11-1009	336080	336080
	17-0391	336080	336080
	17-0566	336080	336080
	17-1227	336040	336020
	17-1550	336100	336100
	17-1843	336090	336090
	17-1865	336080	336080
	17-0146	336030	336010
HK	HK 600	2230560	2230570

Sikringsbrikker må bestilles separat til Metacone og HK

Novibra type EH

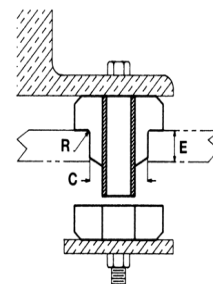
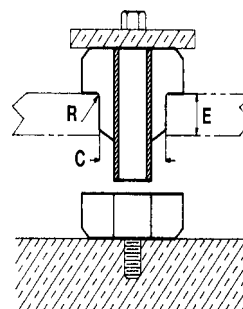
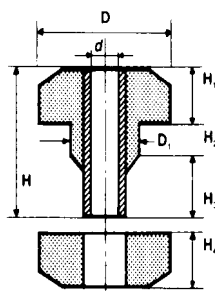

Bruksområde

Novibra type EHer et element for oppheng, spesielt for mobile applikasjoner, der store støtkrafter forekommer.

Den er konstruert for å oppnå effektiv vibrasjonsisolering av motorer, føre-rhytter og andre mobile enheter. F. eks. for områder som: Off-road utstyr, militære kjøretøy, transportmaskiner, landbruksmaskiner, konstruksjonsutstyr, mobile industrimaskiner etc.

Egenskaper

- Novibra type EH gjør at de dynamiske og vertikale bevegelsene i begge retninger er begrenset, og en utmerket stabilitet holdes horisontalt.
- Dynamisk effektivitet i alle retninger.
- Damping av steglyd.
- Enkel konstruksjon - lett å installere.
- Sikker installasjon.
- Bredt belastningsområde, 80 - 450 kg.

Artikkel nr	Benevning	Dimensjoner i mm								Max belastning kg	Pris kr/stk.
		d	D	D ₁	H	H ₁	H ₂	H ₃	H ₄		
1860570	EH 4850 A	13,0	50	32	50	20	10	20	20	60	332,00
1860560	EH 4850 B	13,0	50	32	50	20	10	20	20	120	320,00
1860550	EH 6463 A	17,0	64	40	62	23	14	25	23	100	416,00
1860540	EH 6463 B	17,0	64	40	62	23	14	25	23	190	428,00
1860530	EH 9075 A	23,0	89	58	73	25	19	29	25	260	639,00
1860520	EH 9075 B	23,0	89	58	73	25	19	29	25	420	639,00

EH produseres i to hardheter: A 40°, B 60°.

Novibra type UH

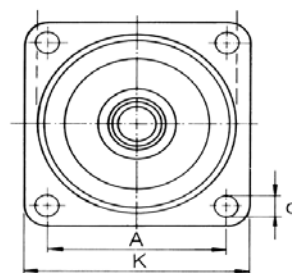
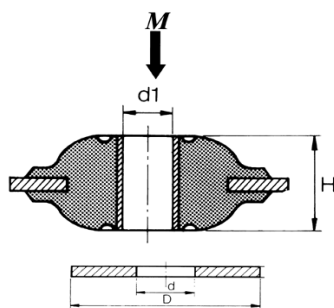
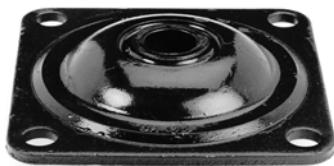

Bruksområde

Novibra type UH er spesielt velegnet for oppheng av hytter til ulike typer av maskiner som traktorer, entreprenør-maskiner, landbruksmaskiner og trucker r.

Egenskaper

Novibra type UH er et universalt hytteopphengselement - et komplement til MK- Den gir god isolering ved alle turtall over 900 r/tim i belastningsområdet 50 - 400 kg.

Øvrig informasjon

Bør kompletteres med sikringsbrikke.

Artikkel nr	Benevning	Dimensjoner i mm						Vekt kg	Max belastning kg	Pris kr/stk.
		K	A	H	D	d	d ₁			
1534120	UH 50	100,5	80,4	37		10,5	15	0,41	250	223,00
1660850	UH 70	100,5	80,4	37		10,5	17	0,41	400	232,00
1660420	Sikringsbrikke UH*				75	17,0				0,00

* = Leveres med demperne.
UH produseres i to hardheter: R 50°, C 70°.

Metalstik type Flenset Industridemper

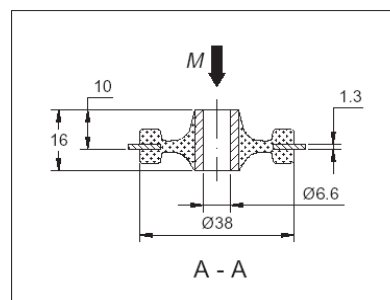
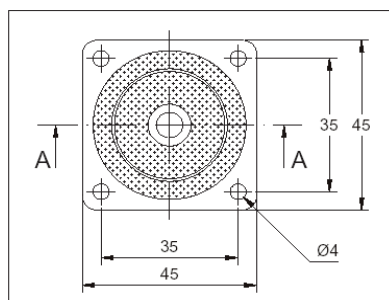

Bruksområde

For både stasjonære og mobile applikasjoner. Brukes til vibrasjonsbeskyttelse av sensitive instrumenter, eller til vibrasjonsisolering av små vifter, transformatorer etc.

Egenskaper

- Kan monteres med skive oppe og nede, som sikring mot overbelastning.
- Tåler laster fra 2,7 til 5,4 kg.
- Kan belastes i begge vertikale retninger.

Artikkel nr.	Beskrivelse	M-Max kg	Vekt kg	Pris kr.
10-00583-01	17-1801-45	2,7	0,03	258,00
10-00584-01	17-1801-60	5,4	0,03	258,00

Novibra type ANB

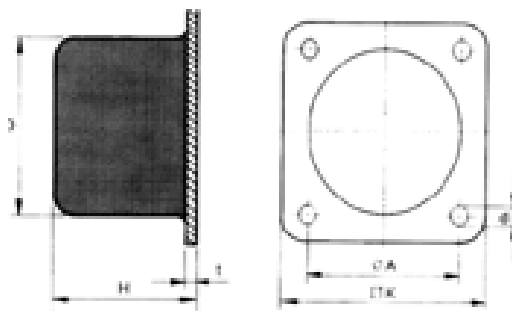

Bruksområde

ANB er en anslagsbuffer for å dempe og bremse opp bevegelige maskiner eller maskindeler - f. eks vogner, kraner og traverser og armer.

Egenskaper

- Novibra anslagsbuffer type ANB består av en sylindrisk gummikropp, som fastvulkes på en kvadratisk baseplate av stål.
- Et høytdempende gummimateriale brukes for å kunne ta opp så meget energi som overhodet mulig. På denne måten utnyttes gummivolumet optimalt.

Artikkel nr	Benevning	Dimensjoner i mm						Vekt kg	Max belastning kg	Pris kr/stk.
		K	A	H	D	d	t			
2255290	ANB 50	70	50	43	50	7,0	3	0,2	800	178,00
2255300	ANB 75	100	75	63	75	9,0	3	0,5	2000	362,00
2255310	ANB 100	130	100	84	100	11,0	4	1,2	4100	1327,00
68569	ANB 150	185	150	126	150	13,5	6	3,9	9000	1532,00
68577	ANB 200	240	200	168	200	13,5	8	9,1	18000	5768,00

Gummihardhet: 60°.

Novibra type VP / Metalastik type UD

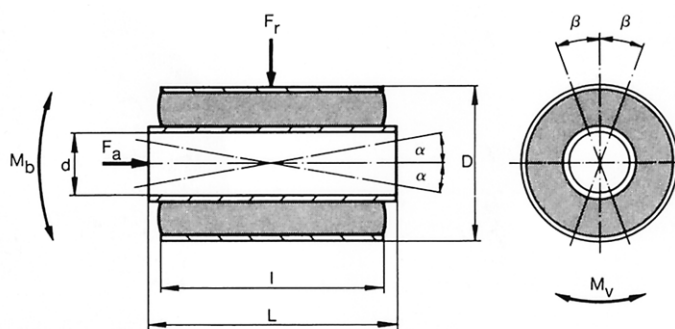

Bruksområde

Brukes i lenkesystemer i biler, jernbanevogner, traktorer, landbruksmaskiner, vegskraper, vibrasjonssikter etc.

Egenskaper

- Novibra type VP består av to konsentriske hylser med gummi fastvulket mellom begge hylsene. VP tar opp vridningsbevegelser samt axiella og radielle laster.
- For å kunne oppnå maksimal dynamisk holdfasthet er gummien forspent. Fungerer som et vedlikeholdsfritt lager. Gode lyd- og vibrasjonsisolerende egenskaper.

Artikkel nr	Benevning	Dimensjoner i mm				Vekt kg	Max belastning radiell Fr N	Pris kr/stk.
		d	D	L	l			
70169	VP 10/2525	10	25	25	20	0,035	2300	474,00
70185	VP 15/3530	15	35	30	25	0,076	3500	474,00
70193	VP 15/3550	15	35	50	45	0,120	6000	513,00
70201	VP 20/4540	20	45	40	35	0,160	6800	531,00
70219	VP 20/4575	20	45	75	70	0,315	13500	566,00
70227	VP 25/5045	25	50	45	40	0,211	9000	498,00
70235	VP 25/5085	25	50	85	80	0,416	18000	566,00
70243	VP 30/6055	30	60	55	45	0,335	12000	691,00
70250	VP 30/60100	30	60	100	90	0,630	25000	1042,00
70268	VP 35/6560	35	65	60	50	0,434	16000	671,00
70276	VP 35/65110	35	65	110	100	0,810	31500	674,00
70284	VP 40/7065	40	70	65	55	0,555	20500	927,00
70292	VP 40/70120	40	70	120	110	1,090	40000	1288,00
70300	VP 45/7570	45	75	70	60	0,673	24000	1243,00
70318	VP 45/75130	45	75	130	120	1,280	40000	1250,00
70326	VP 50/8075	50	80	75	65	0,767	28500	1190,00
70334	VP 50/80140	50	80	140	130	1,484	49000	1310,00
10-00250-01	13-1232-60	8	20	17	15	0,02	700	X
10-00249-01	13-1230-55	10	24	18	15	0,02	500	X
10-00277-01	13-1782-60	12,7	38,2	31,8	25,4	0,08	1100	X
10-00271-01	13-1657-60	12,7	38,2	50,8	44,5	0,14	2200	X
10-00215-01	13-0785-69	14,3	30,2	50,8	44,5	0,11	6000	X
10-00217-01	13-0797-60	15,9	33,4	65	60,3	0,16	9500	X
10-00235-01	13-1004-60	15,9	47,7	50,8	44,5	0,20	2500	X
10-00276-01	13-1698-60	35	71,2	45	41,1	0,39	4500	X

Novibra type A

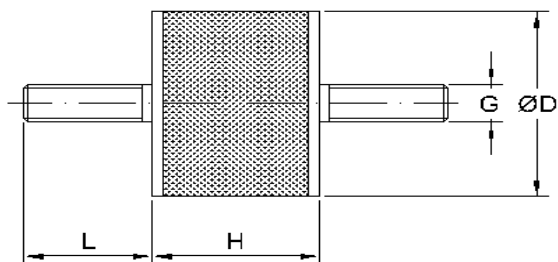

Artikkel nr	Benevning D x H	GxL	Trykbelastning F _{max} (N)	Skyvebelastning F _{max} (N)	Pris kr/stk.
1255720	A 10/10 B	M 4x10	40	10	21,00
1255740	A 15/15 B	M 4x10	100	40	21,00
1255770	A 20/15 B	M 6x18	160	70	21,00
1255300	A 20/20 B	M 6x18	160	70	24,00
1255780	A 20/25 B	M 6x18	150	60	25,00
1255790	A 25/10 B	M 6x18	300	120	25,00
1255800	A 25/15 B	M 6x18	290	110	25,00
1255810	A 25/20 B	M 6x18	280	110	25,00
1255310	A 25/25 B	M 6x18	260	105	25,00
1255820	A 25/30 B	M 6x18	250	90	28,00
1255830	A 30/15 B	M 8x20	500	170	31,50
1255320	A 30/20 B	M 8x20	440	120	31,50
1255840	A 30/30 B	M 8x20	380	150	34,00
1255330	A 40/30 B	M 8x23	700	300	44,50
1255850	A 40/40 B	M 8x23	650	260	49,00
1255860	A 50/25 B	M 10x28	1500	500	61,00
1255870	A 50/30 B	M 10x28	1400	500	61,00
1255340	A 50/40 B	M 10x28	1100	450	68,50
1255880	A 50/45 B	M 10x28	1050	450	74,00
1255350	A 50/50 B	M 10x28	1050	420	80,50
1255360	A 75/40 B	M 12x37	2900	1000	128,00
1255900	A 75/50 B	M 12x37	2800	1000	146,00
1255910	A100/55 B	M 16x41	5100	2000	281,00

Produceres i hardhet B 55 - 60°.

Novibra type B

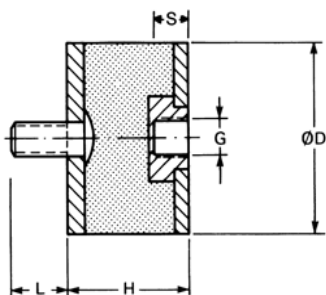

Artikkel nr	Benevning D x H	GxL (S)	Trykkbelastning F_{max} (N)	Skyvebelastning F_{max} (N)	Pris kr/stk.
1255930	B 10/10 B	M 4x10 (5)			30,50
1255960	B 20/15 B	M 6x18 (6)	160	105	22,00
1255970	B 20/20 B	M 6x18 (6)	160	90	23,00
1255980	B 20/25 B	M 6x18 (6)	150	90	31,50
1256010	B 25/25 B	M 6x18 (6)	260	135	27,00
1256040	B 30/20 B	M 8x20 (8)	380	210	39,00
1256060	B 30/30 B	M 8x20 (8)	355	190	43,50
1256090	B 50/30 B	M 10x28 (10)	1200	500	73,00
1256100	B 50/40 B	M 10x28 (10)	1100	315	80,50
1256120	B 50/50 B	M 10x28 (10)	1050	505	82,50
1256140	B 75/40 B	M 12x37 (12)	2900	1215	188,00
1256160	B 75/55 B	M 12x37 (12)	2400	1170	165,00
1256170	B100/40 B	M 16x41 (16)	6500	2310	284,00

Produseres i hardhet B 60°.
S = gjengedyp ved innvendige gjenger.

Novibra type C

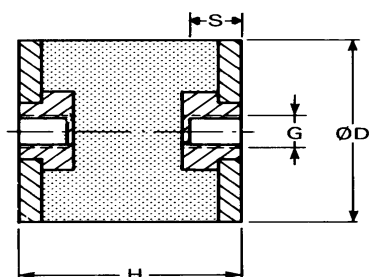

Artikkel nr	Benevning D x H	G	Trykkbelastning F_{max} (N)	Skyvebelastning F_{max} (N)	Pris kr/stk.
1256210	C 15/15 B	M 4	120	40	21,00
66514	C 20/20 A	M 6	112	57	16,00
66522	C 20/20 B	M 6	170	50	16,00
1256220	C 20/25 B	M 6	150	40	22,00
66530	C 20/30 A	M 6	104	57	22,00
66548	C 20/30 B	M 6	226	123	22,00
1256230	C 25/20 B	M 6	280	90	22,00
66449	C 30/30 A	M 8	256	127	29,00
1256410	C 30/30 B	M 8	355	110	29,00
66498	C 30/35 A	M 8	241	127	29,00
66506	C 30/35 B	M 8	340	105	29,00
1255420	C 40/30 B	M 8	700	250	39,00
1256260	C 40/40 B	M 8	650	250	52,00
66589	C 50/30 A	M 10	774	353	56,50
66597	C 50/30 B	M 10	1200	400	56,50
1256280	C 50/40 B	M 10	1100	400	66,50
66639	C 50/42 A	M 10	726	353	61,00
66688	C 50/50 A	M 10	697	353	73,00
66696	C 50/50 B	M 10	1050	400	74,00
66738	C 75/36 A	M 12	2247	795	146,00
66787	C 75/42 A	M 12	1987	795	148,00
66795	C 75/40 B	M 12	2900	900	154,00
66837	C 75/50 A	M 12	1828	795	154,00
66845	C 75/50 B	M 12	2600	900	154,00
1255430	C 75/55 B	M 12	2400	900	171,00
66886	C 100/40 A	M 16	4750	1414	281,00
66894	C 100/40 B	M 16	6500	1500	281,00
66936	C 100/50 A	M 16	3750	1414	313,00
66944	C 100/50 B	M 16	5400	1500	313,00
66985	C 100/55 A	M 16	3250	1414	346,00
66993	C 100/55 B	M 16	5100	1500	346,00
67124	C 140/42 A	M 20	12000	2771	799,00
67132	C 140/42 B	M 20	22201	6034	799,00
67173	C 140/48 A	M 20	10000	2771	931,00
67181	C 140/48 B	M 20	19146	6034	931,00
67223	C 140/60 A	M 20	7500	2771	1008,00
67231	C 140/60 B	M 20	15804	6034	1008,00

Produseres i to hardheter: A 40°, B 55 - 60°.
S = gjengedyp ved innvendige gjenger.

Novibra type D, KD, E

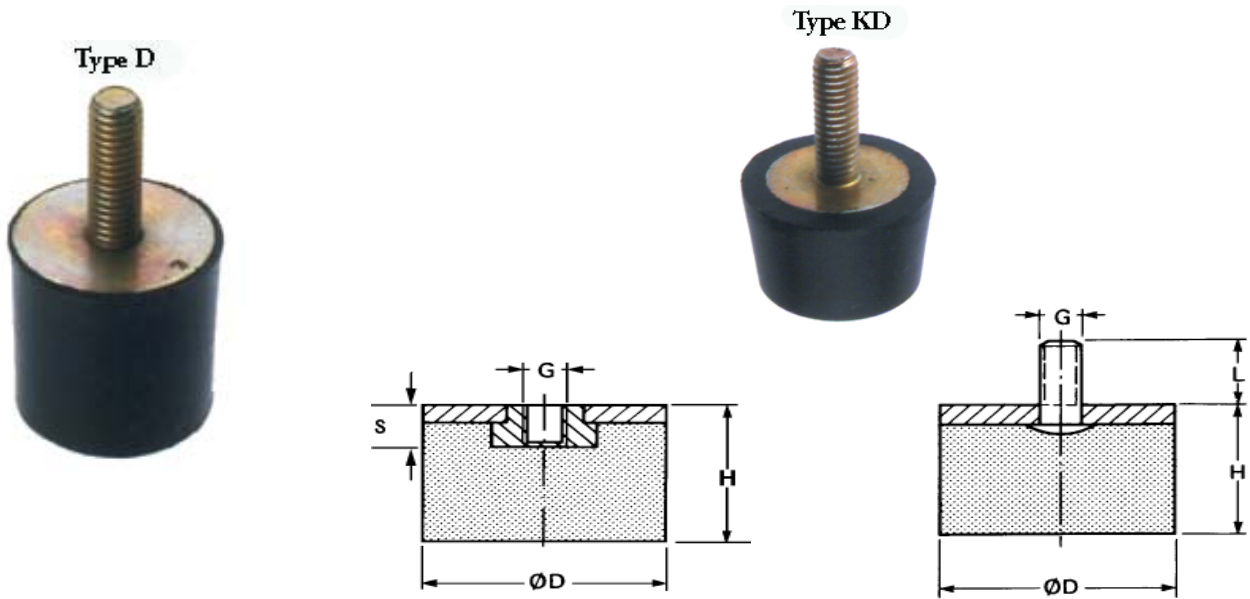

Artikkel nr	Benevning D x H	G x L	Trykkbelastning F_{max} (N)	Pris kr/stk.
1533350	D 30/17 B	M 8x20	600	29,00
1534880	D 30/25 B	M 8x20	450	29,00
1257030	D 30/30 B	M 8x20	425	33,00
1534460	D 50/20 B	M 10x28	1900	61,00
1534390	D 50/30 B	M 10x28	1600	61,00
1534150	KD 25/12 B	M 6x16	300	63,00
1533450	KD 25/17 B	M 6x18	250	27,00
1256940	KD 50/17 B	M 10x28	1400	63,00
G x S				
1256930	E 30/17 A	M 8x8	225	26,00
1661280	E 30/17 B	M 8x8	550	26,00
1659990	E 50/36 A	M 10x10	550	56,50
1659870	E 50/45 B	M 10x10	1100	61,00

D og KD produseres i hardhet B 60°. E produseres i to hardheter: A 40°, B 60°.
S = gjengedybde ved innvendige gjenger.

Innhold Kompensatorer

Teguflex kompensatorer	399
Flexobat	399
Teguflex P gul	400
Teguflex P rød	401
Teguflex P grønn	402
Teguflex P hvit	403
Teguflex P blå	404
Teguflex P HP	405
Teguflex HO (Hotoil)	406
Teguflex W gul	407
Teguflex W rød	408
Teguflex W grønn	409
Teguflex W hvit	410
Teguflex C	411
Teguflex TU	412
Teguflex tilbehør	413

Teguflex kompensatorer

Flexobat

Bruksområde

Kompensator for rørledninger med vann, varmt vann, sjø vann, syrer, luft og lignende.

Egenskaper

- En prisgunstig kompensator velegnet der det er begrensede krav



Teknisk beskrivelse

Innvendig: EPDM.
Utvendig: EPDM.
Merking: Svart.
Max temperatur: 80°C.
Byggelengde: 130 mm.
Flense materiale: Elforzinket stål.
Flense mål: DIN 2501 PN 10/16.

Tilbehør

Kan leveres med vakumringer på forespørsel.

Artikkel nr	Dim mm	Flens PN	B L mm	Eff. tverr- snitt Ø cm ²	Tillatte bevegelser				Max vacuum bar	Vekt inkl. flenser kg	Pris Kr/stk
					sammen- trykning mm	forlengelse mm	lateral mm	vinkel °(grader)			
2162900	32	10/16	130	35	12	10	12	15	0,9	3	991,00
2162901	40	10/16	130	45	12	10	12	15	0,9	3	1031,00
2162902	50	10/16	130	56	12	10	12	15	0,9	4	1085,00
2162903	65	10/16	130	79	12	10	12	15	0,9	5	1159,00
2162904	80	10/16	130	104	12	10	12	15	0,9	6	1356,00
2162905	100	10/16	130	136	12	10	12	12	0,9	7	1754,00
2162906	125	10/16	130	188	12	10	12	9	0,9	8	2023,00
2162907	150	10/16	130	254	12	10	12	9	0,9	10	2589,00
2162908	200	10	130	415	12	10	12	5	0,9	15	3255,00
2162909	200	16	130	415	12	10	12	5	0,9	15	3255,00
2162910	250	10	130	615	12	10	12	5	0,9	20	4397,00
2162911	250	16	130	615	12	10	12	3	0,9	20	4397,00
2162912	300	10	130	855	12	10	12	3	0,9	24	5831,00
2162913	300	16	130	855	12	10	12	3	0,9	24	5831,00

Teguflex P gul

Bruksområde

Teguflex kompensatorer med gul etikett for vann, saltløsninger, alkalier, mineraloljer, vegetabiliske og animaliske oljer, oljeholdig luft, butan- og propangass, acetylen, svake og utspedde syrer (dog ikke salpetersyre).

Egenskaper

- En formprodusert gummielg som kombinerer gummiens elastiske egenskaper med ulike typer av forsterkninger. På denne måten beholdes en fleksibel rørkobling som med sine vridbare flenser er lett å montere, gir høy kvalitet og lang holdbarhet.

Teknisk beskrivelse

Innvendig: ECO.
 Utvendig: ECO.
 Merking: Gul.
 Max temperatur: +90°C.
 Byggelengde: 130 mm.
 Flense materiale: Elforzinket stål.
 Flense mål: DN32-DN300, DIN 2501 PN6/10/16.
 Andre flensstandarder kan fåes.



Øvrig informasjon

Andre typer materiale på flenser som rustfritt og aluminium finnes som lagervare.
 Andre typer av ytterbehandling av flenser kan fåes som galvanisering, epoxy, mm.

Kuplinger / Tilbehør

Lengdebegrensere, Vacuum-ringer(rustfrie el. Teflon), flammebeskyttere, Teflonbelagt(PTFE) mm finnes som tilbehør, se annet sted i katalogen.

Artikkel nr	Dimensjon mm	Flens PN	Byggelengde mm	Eff. tverrsnitt Ø cm ²	F mm	E mm	Tillatte bevegelser				Max vacuum bar	Vekt inkl. flenser kg	Pris Kr/stk
							sammen-trykning mm	forlengelse mm	lateral mm	vinkel °(grader)			
617244	25	10/16	130	35	77	72	30	20	35	35	0.8	1.7	1997,00
372268	32	10/16	130	35	77	72	30	20	20	35	0.8	2.8	1821,00
372276	40	10/16	130	50	85	80	30	20	20	35	0.8	3.5	1850,00
372250	50	10/16	130	74	95	90	30	20	20	35	0.7	4.1	1974,00
372284	65	10/16	130	87	11	10	30	20	20	30	0.6	5.2	2127,00
372292	80	10/16	130	20	12	12	30	20	20	30	0.5	5.5	2335,00
372300	100	10/16	130	143	14	14	30	20	20	25	0.5	6.2	2521,00
372326	125	10/16	130	210	17	16	30	20	20	25	0.4	8.6	2864,00
372318	150	10/16	130	283	19	19	30	20	20	15	0.3	11.7	3231,00
1798270	200	10	130	525	24	24	30	20	20	15	0.3	17.8	3961,00
387696	200	16	130	525	24	24	30	20	20	15	0.3	18.2	3961,00
1798280	250	10	130	636	29	29	30	20	20	10	0.2	23.5	5803,00
807420	250	16	130	636	29	29	30	20	20	10	0.2	24.8	5803,00
1798290	300	10	130	897	34	34	30	20	20	10	0.2	31.5	7070,00
807412	300	16	130	897	34	34	30	20	20	10	0.2	35.7	7070,00

NYHET! Nå med Epichlorhydrin-gummi, både innvendig og utvendig

- Dette gir meget god bestandighet mot olje og t.o.m blyfri bensin.
- Denne type gummi, gjør at man kan bruke kompensatoren ned til -40°C

Teguflex P rød

Bruksområde

Kompensator med rød etikett er ideel for rørledninger for kaldtvann hvor ikke-petroleumbaserte korrosjonsbeskyttelses tilsetninger brukes. Kompensatoren tåler varmt vann, opp til 100°C, varme saltløsninger, klorholdige løsninger, estere og ketoner.

Egenskaper

- En formprodusert gummibelg som kombinerer gummiens elastiske egenskaper med ulike typer av forsterkninger. På denne måten beholdes en fleksibel rørkobling som med sine vridbare flenser er lett å montere, gir høy kvalitet og lang holdbarhet.



Teknisk beskrivelse

Innvendig: EPDM.
 Utvendig: EPDM.
 Merking: Rød.
 Max temperatur: +90°C.
 Byggelengde: 130 mm.
 Flense materiale: Elforzinket stål.
 Flense mål: DN32-DN300, DIN 2501 PN6/10/16.
 Andre flensstandarder kan fåes.

Øvrig informasjon

Andre typer materiale på flenser som rustfritt og aluminium finnes som lagervare.
 Andre typer av ytterbehandling av flenser kan fåes som galvanisering, epoxy, mm.

Tilbehør

Lengdebegrensere, Vacuumringer(rustfrie el. Teflon), flammebeskyttere, Teflonbelagt(PTFE) mm finnes som tilbehør, se annet sted i katalogen.

Artikkel nr	Dimensjon mm	Flens PN	Byggelengde mm	Effektivt tverrsnitt Ø cm ²	F mm	E mm	Tillatte bevegelser				Max vacuum bar	Vekt inkl. flens kg	Pris Kron/stk
							sammen trykning mm	forlengelse mm	lateral mm	vinkel °(grader)			
617245	25	10/16	130	35	77	72	30	20	20	35	0.8	1.7	1877,00
733790	32	10/16	130	35	77	72	30	20	20	35	0.8	2.8	1939,00
733808	40	10/16	130	50	85	80	30	20	20	35	0.8	3.5	1995,00
733816	50	10/16	130	74	95	90	30	20	20	35	0.7	4.1	2121,00
733824	65	10/16	130	87	110	105	30	20	20	30	0.6	5.2	2277,00
733832	80	10/16	130	20	125	120	30	20	20	30	0.5	5.5	2495,00
733840	100	10/16	130	143	145	140	30	20	20	25	0.5	6.2	2685,00
733857	125	10/16	130	210	170	165	30	20	20	25	0.4	8.6	3064,00
733865	150	10/16	130	283	195	190	30	20	20	15	0.3	11.7	3466,00
1798080	200	10	130	525	245	240	30	20	20	15	0.3	17.8	4220,00
737981	200	16	130	525	245	240	30	20	20	15	0.3	18.2	4220,00
1798090	250	10	130	636	295	290	30	20	20	10	0.2	23.5	6189,00
807404	250	16	130	636	295	290	30	20	20	10	0.2	24.8	6189,00
1798100	300	10	130	897	345	340	30	20	20	10	0.2	31.5	7575,00
807396	300	16	130	897	245	240	30	20	20	10	0.2	35.7	7575,00

Teguflex P grønn

Bruksområde

Kompensator med grønn etikett er spesialkonstruert for sterke og konsentrerte syrer. Dog ikke konsentrert salpetersyre og konsentrert svovelsyre.

Ved meget aggressive syrer må temperaturen senkes.

Denne kompensatoren er også godt egnet for oljebemångd kompressorluft.

Egenskaper

- En formprodusert gummibelg som kombinerer gummiens elastiske egenskaper med ulike typer av forsterkninger. På denne måten beholdes en fleksibel rørbøying som med sine vridbare flenser er lett å montere, gir høy kvalitet og lang holdbarhet.



Teknisk beskrivelse

Innvendig: Hypalon.
 Utvendig: Kloropren.
 Merking: Grønn.
 Max temperatur: +90°C.
 Byggelengde: 130 mm.
 Flense materiale: Elforzinket stål.
 Flense mål: DN32-DN300, DIN 2501 PN6/10/16.
 Andre flensstandarder kan fåes.

Øvrig informasjon

Andre typer materiale på flenser som rustfritt og aluminium finnes som lagervare.

Andre typer av ytterbehandling av flenser kan fåes som galvanisering, epoxy mm.

Tilbehør

Lengdebegrensere, Vacuumringer(rustfrie el. Teflon), flammebeskyttere, Teflonbelagt(PTFE) mm finnes som tilbehør, se annet sted i katalogen.

Artikkel nr	Dimensjon mm	Flens PN	Byggelengde mm	Effektivt tverrsnitt Ø cm ²	F mm	E mm	Tillatte bevegelser				Max vacuum bar	Vekt inkl. flens kg	Pris Kr/stk
							sammen trykning mm	forlengelse mm	lateral mm	vinkel (grader)			
617242	25	10/16	130	35	77	72	30	20	20	35	0.8	1.7	1751,00
733709	32	10/16	130	35	77	72	30	20	20	35	0.8	2.8	1939,00
733717	40	10/16	130	50	85	80	30	20	20	35	0.8	3.5	1995,00
733725	50	10/16	130	74	95	90	30	20	20	35	0.7	4.1	2121,00
733733	65	10/16	130	87	11	105	30	20	20	35	0.6	5.2	2321,00
733741	80	10/16	130	20	12	120	30	20	20	30	0.5	5.5	2277,00
733758	100	10/16	130	143	14	140	30	20	20	30	0.5	6.2	2685,00
733766	125	10/16	130	210	17	165	30	20	20	25	0.4	8.6	3064,00
733774	150	10/16	130	283	19	190	30	20	20	15	0.3	11.7	3466,00
1799120	200	10	130	525	24	240	30	20	20	15	0.3	17.8	4220,00
733782	200	16	130	525	24	240	30	20	20	15	0.3	18.2	4220,00
1799130	250	10	130	636	29	290	30	20	20	10	0.2	23.5	6189,00
807388	250	16	130	636	29	290	30	20	20	10	0.2	24.8	6189,00
1799140	300	10	130	897	34	340	30	20	20	10	0.2	31.5	7283,00
807370	300	16	130	897	34	340	30	20	20	10	0.2	35.7	7575,00

Teguflex P hvit

Bruksområde

Den hvite etiketten indikerer at kompensatoren produseres i en gummikvalitet som ikke avgir smak eller lukt. Den er velegnet for drikkevann og alle typer av næringsmidler, til og med olje- og fettholdige.

Egenskaper

- En formprodusert gummibelg som kombinerer gummiens elastiske egenskaper med ulike typer av forsterkninger. På denne måten beholdes en fleksibel rørkobling som med sine vridbare flenser er lett å montere, gir høy kvalitet og lang holdbarhet.



Teknisk beskrivelse

Innvendig: Nitril næringsmiddelmateriale.

Utvendig: Kloropren.

Merking: Hvit.

Max temperatur: +90°C.

Byggelengde: 130 mm.

Flense materiale: Elforzinket stål.

Flense mål: DN32-DN300, DIN 2501 PN6/10/16.

Andre flensstandarder kan fåes.

Øvrig informasjon

Andre typer materiale på flenser som rustfritt og aluminium finnes som lagervare.

Andre typer av ytterbehandling av flenser kan fåes som galvanisering, epoxy mm.

Tilbehør

Lengdebegrensere, Vacuumringer(rustfrie el. Teflon), flammebeskyttere, Teflonbelagt(PTFE) mm finnes som tilbehør, se annet sted i katalogen.

Artikkel nr	Dimensjon mm	Flens PN	Byggelengde mm	Effektivt tverrsnitt Ø cm ²	F mm	E mm	Tillatte bevegelser				Max vacuum bar	Vekt inkl. flens kg	Pris Kr/stk
							sammen-trykning mm	forlengelse mm	lateral mm	vinkel °(grader)			
733618	32	10/16	130	35	77	72	30	20	20	35	0.8	2.8	1939,00
733626	40	10/16	130	50	85	80	30	20	20	35	0.8	3.5	1995,00
733634	50	10/16	130	74	95	90	30	20	20	35	0.7	4.1	2121,00
733642	65	10/16	130	87	110	105	30	20	20	30	0.6	5.2	2277,00
733659	80	10/16	130	20	125	120	30	20	20	30	0.5	5.5	2495,00
733667	100	10/16	130	143	145	140	30	20	20	25	0.5	6.2	2685,00
733675	125	10/16	130	210	170	165	30	20	20	25	0.4	8.6	3064,00
733683	150	10/16	130	283	195	190	30	20	20	15	0.3	11.7	3466,00
1798670	200	10	130	525	245	240	30	20	20	15	0.3	17.8	4057,00
733691	200	16	130	525	245	240	30	20	20	15	0.3	18.2	4220,00
1798680	250	10	130	636	295	290	30	20	20	10	0.2	23.5	5951,00
807362	250	16	130	636	295	290	30	20	20	10	0.2	24.8	6189,00
1798690	300	10	130	897	345	340	30	20	20	10	0.2	31.5	7283,00
807354	300	16	130	897	345	340	30	20	20	10	0.2	35.7	7575,00

Teguflex P blå

Bruksområde

I de tilfellene installasjonene skal tåle medier med slitende partikler som slam, oppslammet sten, kalk eller andre produkter er Teguflex med blå etikett et riktig valg. Innergummien er av slitesterk SBR-gummi som tåler slitasje over lange tidsrom.

Egenskaper

- En formprodusert gummibelg som kombinerer gummiens elastiske egenskaper med ulike typer av forsterkninger. På denne måten beholdes en fleksibel rørkobling som med sine vridbare flenser er lett å montere, gir høy kvalitet og lang holdbarhet.

Teknisk beskrivelse

Innvendig: SBR.
 Utvendig: Kloropren.
 Merking: Blå.
 Max temperatur: +90°C.
 Byggelengde: 130 mm.
 Flense materiale: Elforzinket stål.
 Flense mål: DN32-DN300, DIN 2501 PN6/10/16.



Øvrig informasjon

Andre typer materiale på flenser som rustfritt og aluminium finnes som lagervare.

Andre typer av ytterbehandling av flenser kan fåes som galvanisering, epoxy mm.

Tilbehør

Lengdebegrensere, Vacuum-ringer(rustfrie el. Teflon), flammebeskyttere, Teflonbelagt(PTFE) mm finnes som tilbehør, se annet sted i katalogen.

Artikkel nr	Dimensjon mm	Flens PN	Byggelengde mm	Effektivt tverrsnitt Ø cm ²	F mm	E mm	Tillatte bevegelser				Max vacuum bar	Vekt inkl. flens kg	Pris Kr/stk
							sammen-trykning mm	forlengelse mm	lateral mm	vinkel °(grader)			
1011791	32	10/16	130	35	77	72	30	20	20	35	0.8	2.8	2016,00
1011808	40	10/16	130	50	85	80	30	20	20	35	0.8	3.5	2047,00
1011816	50	10/16	130	74	95	90	30	20	20	35	0.7	4.1	2236,00
1632810	65	10/16	130	87	110	10	30	20	20	30	0.6	5.2	2331,00
1767172	80	10/16	130	20	12	12	30	20	20	30	0.5	5.5	2632,00
1632820	100	10/16	130	143	14	14	30	20	20	25	0.5	6.2	2751,00
1011858	125	10/16	130	210	17	16	30	20	20	25	0.4	8.6	3219,00
1767171	150	10/16	130	283	19	19	30	20	20	15	0.3	11.7	3819,00
1110931	200	10	130	525	24	24	30	20	20	15	0.3	17.8	4567,00
1110197	200	16	130	525	24	24	30	20	20	15	0.3	18.2	4391,00
1110957	250	10	130	636	29	29	30	20	20	10	0.2	23.5	6382,00
1110204	250	16	130	636	29	29	30	20	20	10	0.2	24.8	6137,00
1245430	300	10	130	897	34	34	30	20	20	10	0.2	31.5	7070,00
1110214	300	16	130	897	34	34	30	20	20	10	0.2	35.7	7070,00

Teguflex P HP

Bruksområde

Inner- og yttergummi består av en spesiell EPDM-kvalitet. Brukes på høye temperaturer (+130°C).

Egenskaper

- En formprodusert gummibelg som kombinerer gummiens elastiske egenskaper med ulike typer av forsterkninger. På denne måten beholdes en fleksibel rørkobling som med sine vridbare flenser er lett å montere, gir høy kvalitet og lang holdbarhet.

Teknisk beskrivelse

Innvendig: EPDM.
 Utvendig: EPDM.
 Merking: Rød + HP.
 Max temperatur: +130°C.
 Byggelengde: 130 mm.
 Flense materiale: Elforzinket stål.
 Flense mål: DN32-DN300, DIN 2501 PN6/10/16.



Øvrig informasjon

Andre typer materiale på flenser som rustfritt og aluminium finnes som lagervare.

Andre typer av ytterbehandling av flenser kan fåes som galvanisering, epoxy mm.

Tilbehør

Lengdebegrensere, Vacuumringer(rustfrie el. Teflon), flammebeskyttere, Teflonbelagt(PTFE) mm finnes som tilbehør, se annet sted i katalogen.

Artikkel nr	Dimensjon mm	Flens PN	Byggelengde mm	Effektivt tverrsnitt Ø cm ²	F mm	E mm	Tillatte bevegelser				Max vacuum bar	Vekt inkl. flens kg	Pris Kr/stk
							sammen trykning mm	forlengelse mm	lateral mm	vinkel °(grader)			
2130011	25	10/16	130	35	77	72	30	20	20	35	0.8	1.7	2591,00
2151700	32	10/16	130	35	77	72	30	20	20	35	0.8	2.8	2724,00
2151710	40	10/16	130	50	85	80	30	20	20	35	0.8	3.5	2792,00
2151720	50	10/16	130	74	95	90	30	20	20	35	0.7	4.1	2973,00
2151730	65	10/16	130	87	110	10	30	20	20	30	0.6	5.2	3190,00
2151740	80	10/16	130	20	12	12	30	20	20	30	0.5	5.5	3290,00
2151750	100	10/16	130	143	14	14	30	20	20	25	0.5	6.2	3564,00
2151760	125	10/16	130	210	17	16	30	20	20	25	0.4	8.6	4185,00
2151770	150	10/16	130	283	19	19	30	20	20	15	0.3	11.7	4780,00
2151810	200	10	130	525	24	24	30	20	20	15	0.3	17.8	5933,00
2151780	200	16	130	525	24	24	30	20	20	15	0.3	18.2	5933,00
2151820	250	10	130	636	29	29	30	20	20	10	0.2	23.5	8557,00
2151790	250	16	130	636	29	29	30	20	20	10	0.2	24.8	8557,00
2151830	300	10	130	897	34	34	30	20	20	10	0.2	31.5	10332,0
2151800	300	16	130	897	34	34	30	20	20	10	0.2	35.7	10332,0

Teguflex HO (Hotoil)

Bruksområde

Kompensator for rørledninger med varm olje eller varmt vann med oljebaserte tilsetninger, smørelje, fyringsolje, oljeholdig trykkluft etc..

Egenskaper

- 110°C er tillatt arbeidstemperatur, noe som er over 20°C mer enn de fleste av våre kompensatorer.
- Høy arbeidstemperatur gjør at effektiviteten på kjøleanlegget kan opprettholdes - uten at dette går ut over levetiden på kompensatoren.
- Produsert i spesialnitril, som gir høy arbeidstemperatur - noe som igjen gir lang levetid.



Teknisk beskrivelse

Innvendig: HNBR.
 Utvendig: HNBR.
 Merking: Dobbel gul.
 Max temperatur: +110°C.
 Byggelengde: 130 mm.
 Flense materiale: Elforzinket stål.
 Flense mål: DIN 2501 PN 10/16.

Øvrig informasjon

Kan leveres i andre flensstandarder og materialer. Kontakt Trelleborg for mer informasjon.

Tilbehør

Kan leveres med lengdebegrensere og vacuumringer på forespørsel..

Artikkel nr	Dimensjon mm	Flens PN	Byggelengde mm	Effektivt tverrsnitt Ø cm ²	F mm	E mm	Tillatte bevegelser				Max vacuum bar	Vekt inkl. flens kg	Pris Kr/stk
							sammen trykning mm	forlengelse mm	lateral mm	vinkel °(grader)			
2151899	32	10/16	130	35	77	72	30	20	20	35	0,8	3	2915,00
2151901	40	10/16	130	45	85	80	30	20	20	35	0,8	3	3034,00
2151923	50	10/16	130	56	95	90	30	20	20	35	0,7	4	3087,00
2151903	65	10/16	130	79	110	10	30	20	20	30	0,6	5	3441,00
2151904	80	10/16	130	104	12	12	30	20	20	30	0,5	6	3884,00
2151905	100	10/16	130	136	14	14	30	20	20	25	0,5	7	4171,00
2151906	125	10/16	130	188	17	16	30	20	20	25	0,4	8	5080,00
2151907	150	10/16	130	254	19	19	30	20	20	15	0,3	10	5256,00
2151908	200	10	130	415	24	24	30	20	20	15	0,3	15	7166,00
2151909	200	16	130	415	24	24	30	20	20	15	0,3	15	6858,00
2151910	250	10	130	615	29	29	20	20	20	10	0,2	20	8604,00
2151911	250	16	130	615	29	29	20	20	20	10	0,2	20	8604,00
2151912	300	10	130	855	34	34	30	20	20	10	0,2	24	10314,0
2151913	300	16	130	855	34	34	30	20	20	10	0,2	24	10314,0

Teguflex W gul

Bruksområde

Vi anbefaler Teguflex kompensatorer med gul etikett for vann, saltløsninger, alkalier, mineraloljer, vegetabiliske og animaliske oljer, oljeholdig luft, butan- og propangass, acetylen, svake og utspedde syrer (dog ikke salpetersyre).

Egenskaper

- En formprodusert gummibelg som kombinerer gummiens elastiske egenskaper med ulike typer av forsterkninger som med sine vridbare flenser er enkle å montere, gir høy kvalitet og lang holdbarhet.



Teknisk beskrivelse

Innvendig: ECO.
 Utvendig: ECO.
 Merking: Gul.
 Max temperatur: +90°C.
 Byggelengde: 130, 200, 275 og 300 mm.
 Flense materiale: Elforzinket stål.
 Flense mål: DN32-DN1000, DIN 2501 PN6/10/16.

Øvrig informasjon

Andre typer materiale på flenser som rustfritt og aluminium finnes som lagervare.
 Andre typer av ytterbehandling av flenser kan fåes som galvanisering, epoxy, mm.

Tilbehør

Lengdebegrensere, Vacuum-ringer(rustfrie el. Teflon), flammebeskyttere, Teflonbelagt(PTFE) mm finnes som tilbehør, se annet sted i katalogen.

NYHET! Nå med Epichlorhydrin-gummi, både innvendig og utvendig

- Dette gir meget god bestandighet mot olje og t.o.m blyfri bensin.
- Denne type gummi, gjør at man kan bruke kompensatoren ned til -40°C

Artikkel nr	Dimen-sjon mm	Flens PN	Bygge-lengde mm	Effektivt tverrsnitt Ø cm ²	F mm	E mm	Tillatte bevegelser				Max vacuum bar	Vekt inkl. flens kg	Pris Kr/stk
							sammen trykning mm	forlengelse mm	lateral mm	vinkel °(grader)			
380000	32	10/16	150	24	70	65	30	20	20	35	0.8	3	1786,00
380001	40	10/16	150	45	94	78	30	20	20	35	0.8	3	1803,00
380002	50	10/16	150	46	97	90	30	20	20	35	0.8	4	1966,00
380003	65	10/16	150	82	120	108	30	20	20	30	0.8	5	2199,00
380004	80	10/16	150	110	136	124	30	20	20	30	0.5	6	2293,00
380005	100	10/16	150	163	162	152	30	20	20	25	0.5	7	2579,00
380006	125	10/16	150	228	188	183	30	20	20	25	0.5	8	2903,00
380007	150	10/16	150	321	220	214	30	20	20	15	0.5	10	3612,00
380020	200	10	200	549	282	270	30	20	20	15	0.3	15	6748,00
380008	200	16	200	549	282	270	30	20	20	15	0.3	15	6488,00
380021	250	10	200	766	330	318	30	20	20	10	0.3	20	8346,00
380009	250	16	200	766	330	318	30	20	20	10	0.3	20	8346,00
380022	300	10	200	975	370	370	30	20	20	10	0.3	24	10241,00
380010	300	16	200	975	370	370	30	20	20	10	0.3	24	10241,00
380023	350	10	200	1290	430	425	30	20	20	10	0.3	32	14734,00
380011	350	16	200	1290	430	425	30	20	20	10	0.3	32	17145,00
380024	400	10	200	1628	475	470	30	20	20	10	0.3	45	20156,00
380012	400	16	200	1628	475	470	30	20	20	10	0.3	45	21014,00
380025	450	10	200	2054	532	510	30	20	20	10	0.3	52	X
380013	450	16	200	2054	532	510	30	20	20	10	0.3	52	X
380026	500	10	200	2546	590	560	30	20	20	10	0.3	63	X
380014	500	16	200	2546	590	560	30	20	20	10	0.3	63	X
380027	600	10	200	3466	685	655	30	20	20	6	0.3	95	X
380015	600	16	200	3466	685	650	30	20	20	6	0.3	95	X
380028	700	10	275	4500	820	778	30	20	30	5	0.3	125	X
380029	800	10	275	5600	920	878	40	25	30	4	0.2	160	X
380030	900	10	300	7000	106	988	40	25	30	4	0.2	175	X
380031	1000	10	300	8500	116	108	40	25	30	3	0.1	210	X

X = Pris på forespørsel

Kompensatorer

Teguflex W rød

Bruksområde

Kompensator med rød etikett er ideell for kaldtvannsledninger hvor ikke petroleumbaserte korrosjonsbeskyttende tilsetninger brukes. Kompensatoren tåler varmt vann, opp til 100°C, varme saltløsninger, klorholdige løsninger, estrar og ketoner.

Egenskaper

- En formprodusert gummibelg som kombinerer gummiens elastiske egenskaper med ulike typer av forsterkninger som med sine vridbare flenser er enkle å montere, gir høy kvalitet og lang holdbarhet.



Teknisk beskrivelse

Innvendig: EPDM.
 Utvendig: EPDM.
 Merking: Rød.
 Max temperatur: +90°C.
 Byggelengde: 130, 200, 275 og 300 mm.
 Flense materiale: Elforzinket stål.
 Flense mål: DN32-DN1000, DIN 2501 PN6/10/16.

Øvrig informasjon

Andre typer materiale på flenser som rustfritt og aluminium finnes som lagervare. Andre typer av ytterbehandling av flenser kan fås som galvanisering, epoxy mm.

Tilbehør

Lengdebegrensere, Vacuumringer(rustfrie el. Teflon), flammebeskyttere, Teflonbelagt(PTFE) mm finnes som tilbehør, se annet sted i katalogen.

Artikkel nr	Dimensjon mm	Flens PN	Byggelengde mm	Effektivt tverrsnitt Ø cm ²	F mm	E mm	Tillatte bevegelser				Max vacuum bar	Vekt inkl. flens kg	Pris Kr/stk
							sammen trykning mm	forlengelse mm	lateral mm	vinkel °(grader)			
380100	32	10/16	150	24	70	65	30	20	20	35	0.8	3	1786,00
380101	40	10/16	150	45	94	78	30	20	20	35	0.8	3	1803,00
380102	50	10/16	150	46	97	90	30	20	20	35	0.8	4	2046,00
380103	65	10/16	150	82	120	108	30	20	20	30	0.8	5	2114,00
380104	80	10/16	150	110	136	124	30	20	20	30	0.5	6	2293,00
380105	100	10/16	150	163	162	152	30	20	20	25	0.5	7	2479,00
380106	125	10/16	150	228	188	183	30	20	20	25	0.5	8	2903,00
380107	150	10/16	150	321	220	214	30	20	20	15	0.5	10	3612,00
380120	200	10	200	549	282	270	30	20	20	15	0.3	15	6894,00
380108	200	16	200	549	282	278	30	20	20	15	0.3	15	6629,00
380121	250	10	200	766	330	318	30	20	20	10	0.3	20	8680,00
380109	250	16	200	766	330	318	30	20	20	10	0.3	20	8346,00
380122	300	10	200	975	370	370	30	20	20	10	0.3	24	10241,00
380110	300	16	200	975	370	370	30	20	20	10	0.3	24	10241,00
380123	350	10	200	1290	430	425	30	20	20	10	0.3	32	16485,00
380111	350	16	200	1290	430	425	30	20	20	10	0.3	32	17145,00
380124	400	10	200	1628	475	470	30	20	20	10	0.3	45	20156,00
380112	400	16	200	1628	475	470	30	20	20	10	0.3	45	21014,00
380125	450	10	200	2054	532	510	30	20	20	10	0.3	52	X
380113	450	16	200	2054	532	510	30	20	20	10	0.3	52	X
380126	500	10	200	2546	590	560	30	20	20	10	0.3	63	X
380114	500	16	200	2546	590	560	30	20	20	10	0.3	63	X
380127	600	10	200	3466	685	655	30	20	20	6	0.3	95	X
380115	600	16	200	3466	685	655	30	20	20	6	0.3	95	X
380128	700	10	275	4500	820	778	40	25	30	5	0.3	125	X
380129	800	10	275	5600	920	878	40	25	30	4	0.2	160	X
380130	900	10	300	7000	106	988	40	25	30	4	0.2	175	X
380131	1000	10	300	8500	116	108	40	25	30	3	0.1	210	X

X = Pris på forespørsel

Teguflex W grønn

Bruksområde

Kompensator med grønn etikett er spesialkonstruert for sterke og konsentrerte syrer. Dog ikke konsentrert salpetersyre og konsentrert svovelsyre. Ved meget aggressive syrer må temperaturen senkes.

Denne kompensatoren er også velegnet for oljeblandet kompressorluft.

Egenskaper

- En formprodusert gummibelg som kombinerer gummiens elastiske egenskaper med ulike typer av forsterkninger som med sine vridbare flenser er enkle å montere, gir høy kvalitet og lang holdbarhet.



Teknisk beskrivelse

Innvendig: Hypalon.
 Utvendig: Kloropren.
 Merking: Grønn.
 Max temperatur: +90°C.
 Byggelengde: 130, 200, 275 og 300 mm.
 Flense materiale: Elforzinket stål.
 Flense mål: DN32-DN1000, DIN 2501 PN6/10/16.

Øvrig informasjon

Andre typer materiale på flenser som rustfritt og aluminium finnes som lagervare.

Andre typer av ytterbehandling av flenser kan fåes som galvanisering, epoxy mm.

Tilbehør

Lengdebegrensere, Vacuum-ringer(rustfrie el. Teflon), flammebeskyttere, Teflonbelagt(PTFE) mm finnes som tilbehør, se annet sted i katalogen.

Artikkel nr	Dimensjon mm	Flens PN	Byggelengde mm	Effektivt tverrsnitt Ø cm ²	F mm	E mm	Tillatte bevegelser				Max vacuum bar	Vekt inkl. flens kg	Pris Kr/stk
							sammen trykning mm	forlengelse mm	lateral mm	vinkel °(grader)			
380300	32	10/16	150	24	70	65	30	20	20	35	0.8	3	1776,00
380301	40	10/16	150	45	94	78	30	20	20	35	0.8	3	1869,00
380302	50	10/16	150	46	97	90	30	20	20	35	0.8	4	2069,00
380303	65	10/16	150	82	120	108	30	20	20	30	0.8	5	2204,00
380304	80	10/16	150	110	136	124	30	20	20	30	0.5	6	2487,00
380305	100	10/16	150	163	162	152	30	20	20	25	0.5	7	2582,00
380306	125	10/16	150	228	188	183	30	20	20	25	0.5	8	2826,00
380307	150	10/16	150	321	220	214	30	20	20	15	0.5	10	3354,00
380320	200	10	200	549	282	270	30	20	20	15	0.3	15	6771,00
380308	200	16	200	549	282	270	30	20	20	15	0.3	15	6771,00
380321	250	10	200	766	330	318	30	20	20	10	0.3	20	8474,00
380309	250	16	200	766	330	318	30	20	20	10	0.3	20	8474,00
380322	300	10	200	975	370	370	30	20	20	10	0.3	24	X
380310	300	16	200	975	370	370	30	20	20	10	0.3	24	X
380323	350	10	200	1290	430	425	30	20	20	10	0.3	32	X
380311	350	16	200	1290	430	425	30	20	20	10	0.3	32	X
380324	400	10	200	1628	475	470	30	20	20	10	0.3	45	X
380312	400	16	200	1628	475	470	30	20	20	10	0.3	45	X
380325	450	10	200	2054	532	510	30	20	20	10	0.3	52	X
380313	450	16	200	2054	532	510	30	20	20	10	0.3	52	X
308326	500	10	200	2546	590	560	30	20	20	10	0.3	63	X
380314	500	16	200	2546	590	560	30	20	20	10	0.3	63	X
380327	600	10	200	3466	685	655	30	20	20	6	0.3	95	X
380315	600	16	200	3466	685	655	30	20	20	6	0.3	95	X
380328	700	10	275	4500	820	778	40	25	30	5	0.3	125	X
380329	800	10	275	5600	920	878	40	25	30	4	0.2	160	X
380330	900	10	300	7000	1060	988	40	25	30	4	0.2	175	X
380331	1000	10	300	8500	1160	1088	40	25	30	3	0.1	210	X

X = Pris på forespørsel

Teguflex W hvit

Bruksområde

Den hvite etiketten indikerer at kompensatoren produseres i en gummikvalitet som ikke avgir smak eller lukt. Den er velegnet for drikkevann og alle typer av næringsmidler, også olje- og fettholdige.

Egenskaper

- En formprodusert gummibelg som kombinerer gummiens elastiske egenskaper med ulike typer av forsterkninger som med sine vridbare flenser er enkle å montere, gir høy kvalitet og lang holdbarhet.

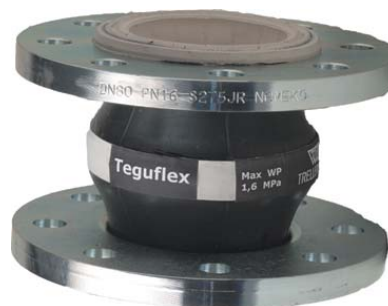

Teknisk beskrivelse

Innvendig: Nitril.
 Utvendig: Kloropren.
 Merking: Hvit.
 Max temperatur: +90°C.
 Byggelengde: 130, 200, 275 og 300 mm.
 Flense materiale: Elforzinket stål.
 Flense mål: DN32-DN1000, DIN 2501 PN6/10/16.

Øvrig informasjon

Andre typer materiale på flenser som rustfritt og aluminium finnes som lagervare.
 Andre typer av ytterbehandling av flenser kan fåes som galvanisering, epoxy mm.

Tilbehør

Lengdebegrensere, Vacuumringer(rustfrie el. Teflon), flammebeskyttere, Teflonbelagt(PTFE) mm finnes som tilbehør, se annet sted i katalogen.

Artikkel nr	Dimensjon mm	Flens PN	Byggelengde mm	Effektivt tverrsnitt Ø cm ²	F mm	E mm	Tillatte bevegelser				Max vacuum bar	Vekt inkl. flens kg	Pris Kr/stk
							sammen trykning mm	forlengelse mm	lateral mm	vinkel °(grader)			
380200	32	10/16	150	24	70	65	30	20	20	35	0.8	3	1776,00
380201	40	10/16	150	45	94	78	30	20	20	35	0.8	3	1891,00
380202	50	10/16	150	46	97	90	30	20	20	35	0.8	4	2100,00
380203	65	10/16	150	82	120	108	30	20	20	30	0.8	5	2340,00
380204	80	10/16	150	110	136	124	30	20	20	30	0.5	6	2555,00
380205	100	10/16	150	163	162	152	30	20	20	25	0.5	7	2686,00
380206	125	10/16	150	228	188	183	30	20	20	25	0.5	8	3020,00
380207	150	10/16	150	321	220	214	30	20	20	15	0.5	10	3020,00
380220	200	10	200	549	282	270	30	20	20	15	0.3	15	3537,00
380208	200	16	200	549	282	270	30	20	20	15	0.3	15	6834,00
380221	250	10	200	766	330	318	30	20	20	10	0.3	20	6834,00
380209	250	16	200	766	330	318	30	20	20	10	0.3	20	X
380222	300	10	200	975	370	370	30	20	20	10	0.3	24	X
380210	300	16	200	975	370	370	30	20	20	10	0.3	24	X
380223	350	10	200	1290	430	425	30	20	20	10	0.3	32	X
380211	350	16	200	1290	430	425	30	20	20	10	0.3	32	X
380224	400	10	200	1628	475	470	30	20	20	10	0.3	45	X
380212	400	16	200	1628	475	470	30	20	20	10	0.3	45	X
380225	450	10	200	2054	532	510	30	20	20	10	0.3	52	X
380213	450	16	200	2054	532	510	30	20	20	10	0.3	52	X
380226	500	10	200	2546	590	560	30	20	20	10	0.3	63	X
380214	500	16	200	2546	590	560	30	20	20	10	0.3	63	X
380227	600	10	200	3466	685	655	30	20	20	6	0.3	95	X
380215	600	16	200	3466	685	655	30	20	20	6	0.3	95	X
380228	700	10	275	4500	820	778	40	25	30	5	0.3	125	X
380229	800	10	275	5600	920	878	40	25	30	4	0.2	160	X
380230	900	10	300	7000	1060	988	40	25	30	4	0.2	175	X
380231	1000	10	300	8500	1160	1088	40	25	30	3	0.1	210	X

X = Pris på forespørsel

Teguflex C

Bruksområde

Meget fleksibel kompensator for industri, shipping og private husholdninger, samt for VVS-bransjen.



Egenskaper

- Kort bygglengde, 100 mm, samt stor utbuktning gjør kompensatoren meget fleksibel, og ekstra velegnet for å oppta lyd og bevegelser i alle retninger.
- Vridbare flenser, med gjengede hull, gjør kompensatoren ekstra enkel å montere.

Leveres i både gul og rød utførelse:

GUL: For kaldt vann, mineraloljer, butan og propangasser etc.

RØD: For varmtvann, kjølevann med saltløsninger, klorløsninger, estere og ketoner.

Teknisk beskrivelse

Innvendig: Gul: NBR - Rød: EPDM.

Utvendig: Gul: CR - Rød: EPDM.

Merking: Gul eller rød.

Max temperatur: +90°C.

Byggelengde: 100 mm.

Flense materiale: Elforzinket stål iht. DIN 2501.

OBS! Gjengede hull

Øvrig informasjon

Kan leveres i andre flensstandarder og materialer på forespørsel. Kontakt Trelleborg for informasjon.

Tilbehør

Kan leveres med lengdebegrensere og vacuumringer på forespørsel.

Artikkel nr	Dimensjon mm	Byggelengde mm	Effektivt tversnitt Ø cm ²	F mm	E mm	d Gjen-ger	Tillatte bevegelser				Max vacuum bar	Vekt inkl. flens kg	Pris Kr/stk
							sammen trykning mm	forlengelse mm	lateral mm	vinkel (grader)			
GUL TYPE													
380552	25/32	100	18/18	110	65	M16	30	20	30	15	0,8	2,8	1797,00
380553	40	100	18	110	78	M16	30	20	30	15	0,8	3,3	2022,00
380554	50	100	35	120	90	M16	30	20	30	15	0,7	3,7	2376,00
380555	65	100	56	135	108	M16	30	20	30	15	0,6	4,8	2764,00
380556	80	100	87	170	124	M16	30	20	30	15	0,5	5,3	3185,00
380550	100	100	130	180	152	M16	30	20	30	15	0,5	6,2	3782,00
380557	125	100	190	195	183	M16	30	20	30	15	0,4	8,2	4305,00
380558	150	100	263	260	214	M20	30	20	30	15	0,3	11,2	5278,00
RØD TYPE													
380561	25/32	100	18/18	110	65	M16	30	20	30	15	0,8	2,8	1797,00
380562	40	100	18	110	78	M16	30	20	30	15	0,8	3,3	2103,00
380563	50	100	35	120	90	M16	30	20	30	15	0,7	3,7	2471,00
380564	65	100	56	135	108	M16	30	20	30	15	0,6	4,8	2906,00
380565	80	100	87	170	124	M16	30	20	30	15	0,5	5,3	3312,00
380566	100	100	130	180	152	M16	30	20	30	15	0,5	6,2	3934,00
380567	125	100	190	195	183	M16	30	20	30	15	0,4	8,2	4477,00
380568	150	100	263	260	214	M20	30	20	30	15	0,3	11,2	5489,00
X = Pris på forespørsel													

Teguflex TU

Bruksområde

Teguflex TU brukes på små rørdimensjoner, spesielt på pumper der det ofte er gjengede tilslutninger istedet for flenser.

Egenskaper

- Konstruert for å ta opp rørets forlenging, påkjenninger, isolere for vibrasjoner og beskytte anlegget for trykkstøt.
- Utstyrt med dobbel belg, som gir høy fleksibilitet og tillater bevegelser i alle retninger - også under trykk.
- Ved normal temperatur har TU et sprengtrykk på 30 BAR.

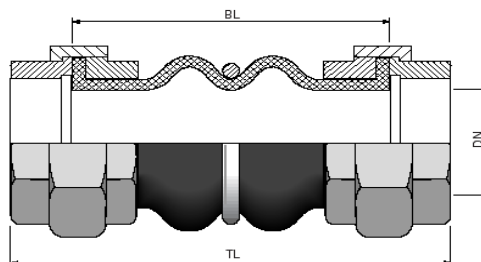

Teknisk beskrivelse

Innvendig: EPDM.

Utvendig: EPDM.

Merking: Svart.

Max temperatur: +80°C.

Byggelengde: 200/240 mm.

Tilslutning: Innv. BSP gjenger, i varmgalvanisert støpejern.

Artikkel nr	Dimensjon mm	Gjenger BSP	TL mm	BL mm	Tillatte bevegelser				Tillatte trykk		Pris Kr/stk
					kompresjon	forlengelse	lateral	vinkel °(grader)	20°C	80°C	
2162825P	20	3/4"	200	152	22	6	22	30	10	6	375,00
2162826P	25	1"	200	140	22	6	22	30	10	6	430,00
2162827P	32	1 1/4"	200	140	22	6	22	30	10	6	506,00
2162828P	40	1 1/2"	200	140	22	6	22	30	10	6	615,00
2162829P	50	2"	200	120	22	6	22	30	10	6	674,00
2162830P	65	2 1/2"	240	140	22	6	22	30	10	6	977,00

Samtlige max verdier på bevegelser kan ikke utnyttes samtidig!

WWW.TEGUFLEX.COM

Teguflex tilbehør

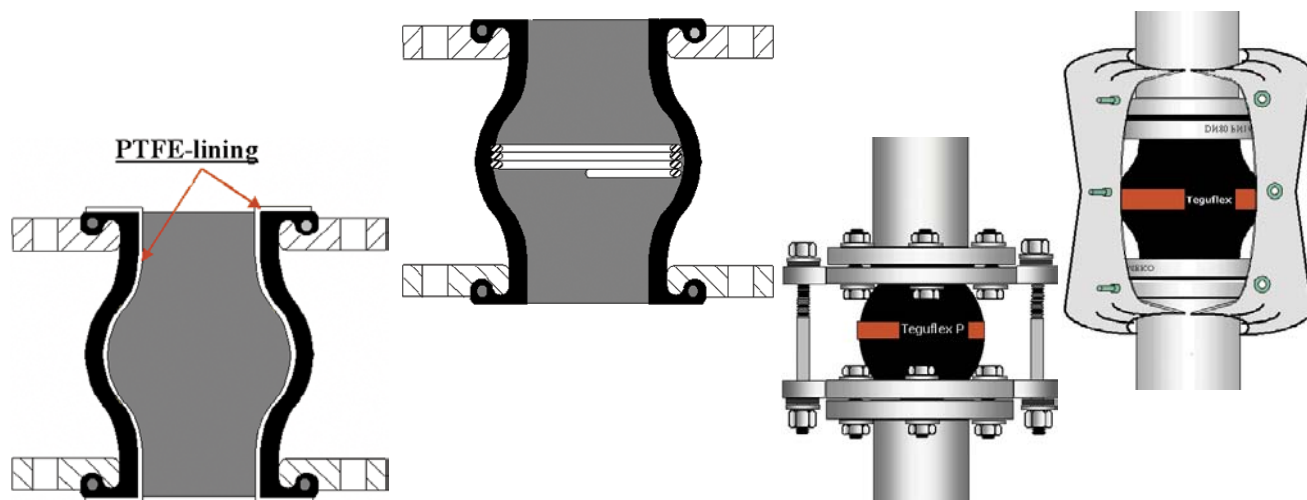

PTFE (Teflon) - lining.

For sterke og konsentrerte syrer anbefales innvendig teflon - lining. Observer at kompensatorens bevegelsesevne reduseres med ca 50%. Max. arbeidstrykk 6 bar.

Støttinger for vakuum

Ved større undertrykk skal vakuumring brukes. Kan leveres i både stål og teflon.

Lengdebegrensere

Lengdebegrensere (flere typer finnes) skal brukes når forlengelse av kompensatoren kan overskride 20 mm for eksempel ved trykkstøt.

Flammekappe

Det flammebeskyttende dekslet beskytter kompensatoren mot strålingsvarme og åpen ild under ca 30 minutter ved 800°C.

Tilbehør Teguflex kompensatorer		ASA 150 lb flenser fra verk	Lengdebegrensere	Vakuumring
Dimensjon i mm		Pris pr. kompensator	Pris pr. kompensator	Pris pr. kompensator
32		70,00	X	223,00
40		120,00	X	223,00
50		150,00	X	224,00
65		245,00	X	229,00
80		260,00	X	236,00
100		405,00	X	289,00
125		495,00	X	361,00
150		790,00	X	401,00
200		900,00	X	553,00
250		1300,00	X	677,00
300		1900,00	X	X

X = Pris på forespørsel

Løse ASA 150 LB flenser for Teguflex P.

Art.nr.	Dim	Beskrivelse	Pris kr/stk (pr. flens)
S37024	DN 50	AISI 150 LB flens for Teguflex P	494,00
S37025	DN 65	AISI 150 LB flens for Teguflex P	726,00
S37026	DN 80	AISI 150 LB flens for Teguflex P	736,00
S37027	DN 100	AISI 150 LB flens for Teguflex P	747,00
S37028	DN 125	AISI 150 LB flens for Teguflex P	851,00
S37029	DN 150	AISI 150 LB flens for Teguflex P	928,00

Innhold Transmisjoner og skiver

Kileremmer	415
Kileremmer Z,A,B,C,D	415
Kileremmer SPZ,SPA,SPB,SPC	420
Kileremmer Kompattex 3V, 5V, 8V	423
Kileremmer Linea X SPZX, SPAX, SPBX,SPCX	424
kjøtbare Z, A, B, C - remmer	426
Poly-V rem, PV, Profil J	427
Dobbelkilerem Esaflex	428
Multi - V - Band	429
Skiver og boss	430
Kileremsskiver SPZ, SPA, SPB, SPC	430
Taper Lock boss	441
Tannremmer	443
Isoran Standard	443
Isoran Tannremmer Type RPP	447
Tannrem Isoran RPP PLUS	451
Tannrem Isoran PU	453
Tannremmer i metervare “ Long Lenght”	458
Tannremsskiver	460
Tannremsskive, metrisk deling	469
Rundrem i Polyuretan	475
Tilbehør	475
Motslede	476

Kileremmer

0.1 Kileremmer Z,A,B,C,D

Kilerem Oleostatic, Klassisk

Bruksområde

Godkjent av American Petroleum Institute og merket med API. Produseres i profilene Z, A, B, C, D, . Finnes i et stort antall ulike lengder.

Egenskaper

- n Minimalt strekk.
- n Antistatisk.
- n Oljebestandig.

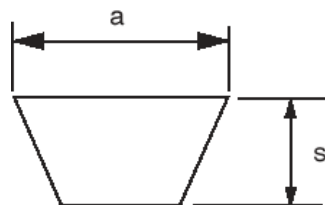

Teknisk beskrivelse

Temperaturområde: -30°C til +80°C.

Artikkelnummerforklaring

Z 12,5
 └─── Innvendig lengde i tommer
 Profil

Profil	a mm	s mm	Utvendig lengde i mm
Z	10	6	Innv.lengde + 38
A	13	8	Innv.lengde + 50
B	17	11	Innv.lengde + 69
C	22	14	Innv.lengde + 88
D	32	19	Innv.lengde + 119

0.1.1 Z-remmer

Art.nr.	Innvendig lengde mm	Delingslengde mm	Pris Kr/stk
Z16	410	435	65,50
Z18	460	485	65,50
Z19	480	505	65,50
Z19,5	500	525	65,50
Z20,5	520	545	65,50
Z22	560	585	65,50
Z22,25	565	590	57,00
Z23	585	610	65,50
Z23,75	605	630	65,50
Z24	610	635	65,50
Z25	635	660	65,50
Z25,5	650	675	65,50
Z26	660	685	65,50
Z27	685	710	67,00
Z28	710	735	69,00
Z28,5	725	750	71,00
Z29	735	760	71,00
Z29,5	750	775	74,00
Z30	765	790	74,00
Z30,5	775	800	59,00
Z30,75	785	810	59,00
Z31,5	800	825	60,00
Z32	815	840	60,00
Z33	840	865	61,00
Z33,5	850	875	61,00
Z34	865	890	62,00
Z34,25	870	895	62,00
Z35	890	915	63,50
Z36	915	940	65,50
Z36,75	935	960	65,50
Z37	945	970	65,50
Z38	965	990	67,00
Z39	1000	1025	68,00
Z40	1016	1041	69,00
Z40,5	1030	1055	71,00

Art.nr.	Innvendig lengde mm	Delingslengde mm	Pris Kr/stk
Z41	1040	1065	73,00
Z41,5	1050	1075	73,00
Z42	1070	1095	73,00
Z43	1090	1115	74,00
Z43,25	1100	1125	74,00
Z44	1120	1145	74,00
Z45	1145	1170	76,00
Z46	1180	1205	77,00
Z48	1225	1250	78,00
Z49	1245	1270	79,50
Z50	1270	1295	79,50
Z51	1300	1325	80,50
Z52	1325	1350	82,00
Z53	1345	1370	83,00
Z54	1371	1396	85,50
Z55	1400	1425	87,50
Z56	1422	1447	88,50
Z57	1450	1475	89,50
Z59	1500	1525	92,50
Z59,5	1515	1540	93,50
Z61	1550	1575	96,50
Z62	1575	1600	100,00
Z63	1600	1625	103,00
Z66	1651	1676	111,00
Z67	1675	1700	113,00
Z69	1750	1775	118,00
Z71	1803	1828	120,00

0.1.2 A-remmer

Art.nr.	Innvendig lengde mm	Delings- lengde mm	Pris Kr/stk
A15	382	415	82,00
A18	457	490	82,00
A19	480	513	82,00
A20	508	541	82,00
A21	535	568	82,00
A22	560	593	82,00
A23	587	620	82,00
A23,5	600	633	82,00
A24	610	643	82,00
A25	637	670	82,00
A26	660	693	82,00
A26,5	670	703	82,00
A27	686	719	83,00
A28	710	743	85,50
A29	737	770	88,50
A29,5	750	783	89,50
A30	767	800	93,50
A31	787	820	61,00
A31,5	800	833	61,00
A32	813	846	62,00
A32,5	825	858	63,50
A33	838	871	63,50
A34	867	900	67,00
A34,5	875	908	67,00
A35	900	933	68,00
A36	914	947	69,00
A37	942	975	71,00
A37,5	950	983	73,00
A38	965	998	73,00
A38,5	975	1008	74,00
A39	992	1025	76,00
A40	1016	1049	77,00
A40,5	1030	1063	78,00
A41	1041	1074	78,00
A42	1067	1100	80,50
A43	1100	1133	80,50
A43,5	1105	1138	82,00
A44	1120	1153	83,00
A45	1143	1176	85,50
A46	1168	1201	87,50
A47	1200	1233	88,50
A48	1220	1253	92,50
A49	1250	1283	93,50
A50	1270	1303	93,50
A51	1300	1333	95,50
A52	1320	1353	96,50
A53	1346	1379	98,00
A54	1372	1405	101,00
A55	1400	1433	103,00
A56	1422	1455	104,00
A57	1450	1483	107,00
A58	1475	1508	107,00
A59	1500	1533	110,00
A60	1525	1558	111,00
A61	1550	1583	113,00
A62	1575	1608	114,00
A63	1600	1663	115,00
A64	1625	1658	118,00
A65	1650	1683	122,00
A66	1676	1709	123,00
A67	1700	1733	124,00

Art.nr.	Innvendig lengde mm	Delings- lengde mm	Pris Kr/stk
A68	1725	1758	127,00
A69	1750	1783	129,00
A70	1775	1808	131,00
A71	1800	1833	132,00
A72	1825	1858	134,00
A73	1854	1887	136,00
A74	1880	1913	137,00
A75	1900	1933	138,00
A76	1930	1963	140,00
A77	1956	1989	141,00
A78	1980	2013	141,00
A79	2000	2033	148,00
A80	2032	2065	148,00
A81	2060	2093	149,00
A82	2083	2116	150,00
A83	2100	2133	151,00
A83,5	2120	2153	153,00
A84	2134	2167	155,00
A85	2160	2193	155,00
A86	2187	2220	155,00
A87	2212	2245	158,00
A88	2240	2273	159,00
A89	2267	2300	160,00
A90	2286	2319	161,00
A91	2311	2344	162,00
A92	2337	2370	166,00
A93	2360	2393	167,00
A94	2388	2421	168,00
A95	2413	2446	177,00
A96	2438	2471	178,00
A97	2464	2497	180,00
A98	2500	2533	182,00
A100	2540	2573	187,00
A102	2591	2624	191,00
A104	2650	2683	197,00
A105	2667	2700	197,00
A107	2725	2758	200,00
A108	2743	2776	202,00
A110	2800	2833	203,00
A112	2845	2878	208,00
A116	2946	2979	214,00
A118	3000	3033	217,00
A120	3048	3081	223,00
A124	3150	3183	231,00
A128	3250	3283	236,00
A130	3302	3335	239,00
A132	3350	3383	243,00
A134	3404	3437	245,00
A136	3454	3487	250,00
A136	3454	3487	250,00
A140	3550	3583	258,00
A144	3658	3691	265,00
A147	3737	3770	270,00
A148	3750	3783	271,00
A155	3937	3970	284,00
A158	4000	4033	289,00
A162	4115	4148	296,00
A173	4394	4427	312,00
A180	4572	4605	331,00
A187	4750	4783	341,00
A197	5000	5033	360,00

0.1.3 B-remmer

Art.nr.	Innvendig lengde mm	Delings- lengde mm	Pris Kr/stk
B23	587	630	98,00
B24	612	655	100,00
B25	637	680	103,00
B26	650	693	107,00
B27	686	729	110,00
B28	710	753	112,00
B29	737	780	115,00
B30	762	805	122,00
B31	787	830	87,50
B32	800	843	88,50
B32,5	825	868	127,00
B33	838	881	89,50
B34	867	910	93,50
B34,5	875	918	87,00
B35	889	932	95,50
B36	917	960	96,50
B37	942	985	100,00
B38	965	1008	104,00
B38,5	975	1018	91,00
B39	990	1033	104,00
B40	1016	1059	108,00
B40,5	1030	1073	95,00
B41	1040	1083	111,00
B42	1067	1110	112,00
B42,5	1075	1118	113,00
B43	1090	1133	113,00
B44	1120	1163	118,00
B45	1142	1185	122,00
B46	1175	1218	123,00
B46,5	1180	1223	110,00
B47	1200	1243	127,00
B47,5	1215	1258	112,00
B48	1225	1268	129,00
B49	1250	1293	131,00
B50	1275	1318	136,00
B51	1300	1343	140,00
B52	1320	1363	141,00
B53	1350	1393	145,00
B53,5	1360	1403	127,00
B54	1372	1415	146,00
B55	1400	1443	149,00
B56	1422	1465	151,00
B57	1450	1493	153,00
B58	1473	1516	158,00
B59	1500	1543	159,00
B60	1525	1568	161,00
B61	1550	1593	164,00
B62	1575	1618	168,00
B63	1600	1643	172,00
B64	1625	1668	172,00
B65	1650	1693	175,00
B66	1676	1719	178,00
B67	1700	1743	180,00
B68	1725	1768	185,00
B69	1750	1793	187,00
B69,5	1761	1804	164,00
B70	1775	1818	188,00
B71	1800	1843	192,00
B72	1829	1872	193,00
B73	1850	1893	198,00

Art.nr.	Innvendig lengde mm	Delings- lengde mm	Pris Kr/stk
B74	1880	1923	200,00
B75	1900	1943	203,00
B76	1930	1973	206,00
B77	1950	1993	207,00
B78	1981	2024	210,00
B79	2000	2043	213,00
B80	2032	2075	214,00
B81	2060	2103	216,00
B82	2083	2126	222,00
B83	2108	2151	226,00
B84	2134	2177	230,00
B85	2160	2203	231,00
B86	2187	2230	233,00
B87	2215	2258	235,00
B88	2240	2283	236,00
B89	2261	2304	238,00
B90	2286	2329	242,00
B91	2312	2355	243,00
B92	2337	2380	248,00
B93	2360	2403	249,00
B94	2388	2431	258,00
B95	2413	2456	263,00
B96	2438	2481	265,00
B97	2465	2508	267,00
B98	2500	2543	270,00
B99	2515	2558	271,00
B100	2540	2583	276,00
B102	2600	2643	282,00
B103	2616	2659	284,00
B104	2650	2693	287,00
B105	2667	2710	290,00
B106	2700	2743	293,00
B107	2718	2761	294,00
B108	2750	2793	296,00
B110	2800	2843	305,00
B112	2845	2288	309,00
B114	2900	2943	315,00
B115	2921	2964	318,00
B116	2950	2993	319,00
B118	3000	3043	327,00
B120	3048	3091	333,00
B124	3150	3193	341,00
B126	3200	3243	346,00
B127	3227	3270	348,00
B128	3250	3293	354,00
B130	3302	3345	360,00
B131	3327	3370	363,00
B132	3350	3393	365,00
B133	3378	3421	323,00
B134	3407	3450	369,00
B136	3450	3493	376,00
B140	3550	3593	387,00
B144	3658	3701	399,00
B147	3737	3780	407,00
B148	3750	3793	409,00
B151	3850	3893	415,00
B152	3861	3904	366,00
B154	3912	3955	421,00
B155	3950	3993	426,00
B157	3987	4030	434,00
B158	4000	4043	437,00

Art.nr.	Innvendig lengde mm	Delingslengde mm	Pris Kr/stk
B162	4115	4158	444,00
B165	4200	4243	397,00
B167	4250	4293	459,00
B168	4267	4310	460,00
B173	4394	4437	475,00
B175	4450	4493	480,00
B177	4500	4543	485,00
B180	4572	4615	496,00
B186	4727	4770	514,00
B195	4953	4996	537,00
B197	5000	5043	555,00
B204	5182	5225	597,00
B208	5283	5326	497,00
B210	5334	5377	575,00
B221	5577	5620	605,00
B225	5682	5725	620,00
B240	6062	6105	660,00
B248	6267	6310	683,00
B255	6442	6485	702,00
B270	6825	6868	742,00
B276	7000	7043	813,00
B280	7100	7143	771,00
B285	7207	7250	786,00
B300	7587	7630	826,00
B315	7967	8010	868,00
B330	8347	8390	905,00
B345	8727	8870	841,00
B360	9107	9150	981,00

Art.nr.	Innvendig lengde mm	Delingslengde mm	Pris Kr/stk
C96	2438	2500	414,00
C97	2462	2524	426,00
C98	2500	2562	436,00
C99	2525	2587	439,00
C100	2540	2602	442,00
C101	2560	2622	444,00
C102	2591	2653	448,00
C104	2642	2704	452,00
C105	2667	2729	454,00
C106	2692	2754	459,00
C108	2750	2812	462,00
C110	2800	2862	472,00
C112	2845	2907	484,00
C114	2888	2950	499,00
C115	2921	2983	505,00
C116	2950	3012	513,00
C118	3000	3062	518,00
C120	3048	3110	527,00
C124	3150	3212	536,00
C126	3200	3262	541,00
C128	3250	3312	548,00
C130	3302	3364	555,00
C132	3350	3412	563,00
C134	3404	3466	571,00
C136	3456	3518	577,00
C138	3498	3560	584,00
C140	3550	3612	598,00
C142	3607	3669	606,00
C144	3658	3720	617,00
C147	3733	3795	625,00
C148	3750	3812	631,00
C150	3808	3870	642,00
C153	3902	3964	649,00
C158	4000	4062	677,00
C162	4115	4177	698,00
C165	4193	4255	711,00
C166	4216	4278	719,00
C168	4267	4329	726,00
C173	4394	4456	740,00
C177	4500	4562	748,00
C180	4572	4634	757,00
C187	4750	4812	783,00
C195	4953	5015	812,00
C197	5000	5062	840,00
C204	5182	5244	855,00
C208	5300	5362	868,00
C210	5334	5396	883,00
C216	5486	5548	904,00
C222	5600	5662	926,00
C225	5678	5740	956,00
C228	5753	5815	984,00
C236	6000	6062	995,00
C238	6045	6107	1012,00
C240	6062	6124	1023,00
C248	6263	6325	1040,00
C250	6300	6362	1059,00
C255	6438	6500	1118,00
C265	6700	6762	1138,00
C270	6822	6884	1161,00
C280	7100	7162	1189,00
C285	7203	7265	1212,00
C297	7500	7562	1254,00

0.1.4 C-remmer

Art.nr.	Innvendig lengde mm	Delingslengde mm	Pris Kr/stk
C43	1090	1152	172,00
C46	1168	1230	177,00
C48	1220	1282	200,00
C49	1250	1312	207,00
C51	1295	1357	213,00
C52	1320	1382	222,00
C53	1350	1412	230,00
C55	1400	1462	235,00
C59	1500	1562	242,00
C60	1524	1586	249,00
C61	1560	1622	257,00
C63	1600	1662	277,00
C65	1650	1712	284,00
C67	1700	1762	291,00
C68	1727	1789	296,00
C70	1778	1840	303,00
C71	1798	1860	306,00
C75	1900	1962	319,00
C78	1978	2040	330,00
C80	2032	2094	335,00
C81	2057	2119	341,00
C83	2108	2170	343,00
C85	2159	2221	347,00
C86	2184	2246	358,00
C87	2208	2270	364,00
C90	2286	2348	369,00
C93	2360	2422	385,00
C95	2413	2475	399,00

Art.nr.	Innvendig lengde mm	Delings- lengde mm	Pris Kr/stk
C300	7582	7644	1278,00
C314	7976	8038	1318,00
C330	8382	8444	1386,00
C345	8723	8785	1501,00
C360	9107	9169	1546,00
C394	10000	10062	1649,00
C420	10632	10694	1802,00

0.1.5 D-remmer

Art.nr.	Innvendig lengde mm	Delings- lengde mm	Pris Kr/stk
D98	2500	2576	828,00
D104	2650	2726	850,00
D110	2800	2876	865,00
D118	3000	3076	934,00
D120	3048	3124	940,00
D124	3150	3226	979,00
D128	3251	3327	991,00
D136	3454	3530	1069,00
D140	3550	3626	1120,00
D144	3658	3734	1132,00
D154	3914	3990	1222,00
D158	4013	4089	1270,00
D162	4115	4181	1312,00
D173	4394	4470	1367,00
D177	4500	4576	1425,00
D180	4572	4648	1441,00
D187	4750	4826	1496,00
D195	4953	5029	1525,00
D197	5000	5076	1539,00
D210	5334	5410	1688,00
D225	5659	5735	1780,00
D240	6039	6115	1908,00
D248	6244	6320	1980,00
D255	6424	6500	2035,00
D266	6700	6776	2124,00
D270	6804	6880	2165,00
D285	7184	7260	2292,00
D298	7500	7576	2398,00
D300	7565	7641	2421,00
D316	7974	8050	2503,00
D330	8329	8405	2677,00
D345	8709	8785	2806,00
D360	9090	9166	2939,00
D390	9849	9925	3049,00
D394	10000	10076	3156,00
D420	10624	10700	3305,00
D441	11200	11276	3418,00
D480	12139	12215	3817,00
D540	13659	13735	4331,00
D600	15184	15260	5124,00

0.2 Kileremmer SPZ,SPA,SPB,SPC

Kilerem SP

Bruksområde

Rem i profilene SPZ, SPA, SPB og SPC. Finnes i et stort antall ulike lengder.

Egenskaper

- n Mer kompakt drift enn klassiske remmer.
- n Høyere hastighet.
- n Høyere motoreffekter, enn for klassiske remmer.

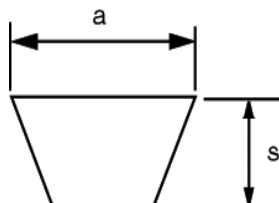

Teknisk beskrivelse

Temperaturområde: -30°C til +80°C.

Artikkelnummerforklaring

SPZ 562
 ——— Delingslengde i mm
 ——— Profil

Profil	a mm	s mm	Innvendig lengde i mm
SPZ	9,7	8	Deln.lengde - 37
SPA	12,7	10	Deln.lengde - 45
SPB	16,3	13	Deln.lengde - 60
SPC	22,0	18	Deln.lengde - 83

0.2.1 SPZ-remmer

Art.nr.	Utv. lengde mm	Pris Kr/Stk
SPZ562	575	53,00
SPZ587	600	59,00
SPZ607	620	60,00
SPZ612	625	62,00
SPZ630	643	63,00
SPZ637	650	63,00
SPZ662	675	64,00
SPZ670	683	65,00
SPZ687	700	65,00
SPZ710	723	68,50
SPZ722	735	69,50
SPZ737	750	72,00
SPZ750	763	73,00
SPZ762	775	74,00
SPZ772	785	77,00
SPZ787	800	74,00
SPZ800	813	74,00
SPZ812	825	74,00
SPZ825	838	75,00
SPZ837	850	75,00
SPZ850	863	76,00
SPZ862	875	77,00
SPZ875	888	78,00
SPZ887	900	78,00
SPZ900	913	80,50
SPZ912	925	80,50
SPZ922	935	82,50
SPZ937	950	83,50
SPZ950	963	85,00
SPZ962	975	87,00
SPZ987	1000	88,00
SPZ1000	1013	88,00
SPZ1012	1025	90,00
SPZ1024	1037	90,00
SPZ1037	1050	91,50
SPZ1047	1060	92,50
SPZ1060	1073	92,50
SPZ1077	1090	94,50
SPZ1087	1100	95,50

Art.nr.	Utv. lengde mm	Pris Kr/Stk
SPZ1112	1125	96,50
SPZ1120	1133	98,00
SPZ1137	1150	98,00
SPZ1147	1160	98,00
SPZ1162	1175	101,00
SPZ1180	1193	102,00
SPZ1187	1200	103,00
SPZ1202	1215	103,00
SPZ1212	1225	104,00
SPZ1237	1250	105,00
SPZ1250	1263	107,00
SPZ1262	1275	109,00
SPZ1270	1283	109,00
SPZ1287	1300	113,00
SPZ1312	1325	115,00
SPZ1320	1333	115,00
SPZ1337	1350	116,00
SPZ1347	1360	118,00
SPZ1362	1375	119,00
SPZ1387	1400	120,00
SPZ1400	1413	122,00
SPZ1412	1425	123,00
SPZ1437	1450	124,00
SPZ1462	1475	126,00
SPZ1487	1500	128,00
SPZ1500	1513	128,00
SPZ1512	1525	129,00
SPZ1537	1550	130,00
SPZ1562	1575	132,00
SPZ1587	1600	132,00
SPZ1600	1613	136,00
SPZ1612	1625	136,00
SPZ1637	1650	138,00
SPZ1650	1663	139,00
SPZ1662	1675	140,00
SPZ1687	1700	140,00
SPZ1700	1713	142,00
SPZ1737	1750	147,00
SPZ1750	1763	149,00
SPZ1762	1775	149,00
SPZ1787	1800	150,00

Art.nr.	Utv. lengde mm	Pris Kr/Stk
SPZ1800	1813	151,00
SPZ1812	1825	152,00
SPZ1837	1850	153,00
SPZ1850	1863	153,00
SPZ1862	1875	156,00
SPZ1887	1900	164,00
SPZ1900	1913	164,00
SPZ1937	1950	167,00
SPZ1962	1975	168,00
SPZ1987	2000	171,00
SPZ2000	2013	172,00
SPZ2019	2032	176,00
SPZ2037	2050	179,00
SPZ2062	2075	182,00
SPZ2087	2100	183,00
SPZ2120	2133	186,00
SPZ2137	2150	187,00
SPZ2187	2200	179,00
SPZ2240	2253	194,00
SPZ2262	2275	199,00
SPZ2287	2300	203,00
SPZ2360	2373	209,00
SPZ2437	2450	215,00
SPZ2487	2500	218,00
SPZ2500	2513	220,00
SPZ2650	2663	235,00
SPZ2800	2813	248,00
SPZ3000	3013	266,00
SPZ3150	3163	281,00
SPZ3350	3363	298,00
SPZ3550	3563	319,00

0.2.2 SPA-remmer

Art.nr.	Utv. lengde mm	Pris Kr/Stk
SPA707	725	89,00
SPA732	750	91,50
SPA757	775	91,50
SPA782	800	94,50
SPA800	818	95,50
SPA807	825	96,50
SPA832	850	98,00
SPA850	868	101,00
SPA857	875	102,00
SPA882	900	105,00
SPA900	918	107,00
SPA907	925	107,00
SPA925	943	109,00
SPA932	950	111,00
SPA950	968	115,00
SPA957	975	115,00
SPA982	1000	118,00
SPA1000	1018	120,00
SPA1007	1025	122,00
SPA1032	1050	124,00
SPA1060	1078	128,00
SPA1082	1100	129,00
SPA1107	1125	132,00
SPA1120	1138	132,00
SPA1132	1150	136,00
SPA1157	1175	138,00
SPA1180	1198	140,00
SPA1207	1225	145,00
SPA1232	1250	149,00
SPA1250	1268	150,00
SPA1257	1275	151,00
SPA1272	1290	152,00
SPA1282	1300	153,00
SPA1307	1325	154,00
SPA1320	1338	158,00
SPA1332	1350	159,00
SPA1357	1375	162,00
SPA1382	1400	165,00
SPA1400	1418	167,00
SPA1407	1425	167,00
SPA1425	1443	168,00
SPA1432	1450	170,00
SPA1457	1475	174,00
SPA1482	1500	176,00
SPA1500	1518	180,00
SPA1507	1525	180,00
SPA1532	1550	186,00
SPA1557	1575	187,00
SPA1582	1600	189,00
SPA1600	1618	191,00
SPA1607	1625	192,00
SPA1632	1650	196,00
SPA1657	1675	198,00
SPA1682	1700	201,00
SPA1700	1718	202,00
SPA1707	1725	202,00
SPA1732	1750	206,00
SPA1757	1775	210,00
SPA1782	1800	215,00
SPA1800	1818	216,00

0.2.3 SPB-remmer

Art.nr.	Utv. lengde mm	Pris Kr/Stk
SPB1250	1272	213,00
SPB1320	1342	223,00
SPB1400	1422	236,00
SPB1500	1522	256,00
SPB1600	1622	270,00
SPB1700	1722	289,00
SPB1800	1822	306,00
SPB1900	1922	320,00
SPB2000	2022	339,00
SPB2120	2142	359,00
SPB2240	2262	379,00
SPB2264	2286	385,00
SPB2360	2382	400,00
SPB2391	2413	401,00
SPB2500	2522	402,00
SPB2650	2672	423,00
SPB2800	2822	449,00
SPB3000	3022	509,00
SPB3150	3172	535,00
SPB3350	3372	567,00
SPB3550	3572	600,00
SPB3750	3772	636,00
SPB4000	4022	678,00
SPB4250	4272	720,00
SPB4500	4522	763,00
SPB4750	4772	804,00
SPB5000	5022	850,00
SPB5300	5322	901,00
SPB5600	5622	950,00
SPB6000	6022	1016,00
SPB6300	6322	1068,00
SPB6700	6722	1136,00
SPB7100	7122	1204,00
SPB7500	7522	1272,00
SPB8000	8022	1354,00

0.2.4 SPC-remmer

Art.nr.	Utv. lengde mm	Pris Kr/Stk
SPC2000	2030	557,00
SPC2120	2150	594,00
SPC2240	2270	646,00
SPC2360	2390	682,00
SPC2500	2530	702,00
SPC2650	2680	746,00
SPC2800	2830	795,00
SPC3000	3030	835,00
SPC3150	3180	851,00
SPC3350	3380	912,00
SPC3550	3580	972,00
SPC3750	3780	1037,00
SPC4000	4030	1115,00
SPC4250	4280	1193,00
SPC4500	4530	1272,00
SPC4750	4780	1349,00
SPC5000	5030	1428,00
SPC5300	5330	1523,00
SPC5600	5630	1614,00
SPC6000	6030	1739,00
SPC6300	6330	1834,00
SPC6700	6730	1958,00
SPC7100	7130	2084,00
SPC7500	7530	2207,00
SPC8000	8030	2367,00
SPC8500	8530	2521,00
SPC9000	9030	2678,00
SPC9500	9530	2700,00
SPC10000	10030	2820,00
SPC10600	10630	2906,00
SPC11200	11230	2961,00
SPC11800	11830	3015,00
SPC12000	12030	3082,00
SPC12500	12530	3152,00

0.3 Kileremmer Kompattex 3V, 5V, 8V

Kilerem Kompattex

Bruksområde

Rem ihht RMA-MPTA og BS 3790.
Produseres i profilene 3V, 5V og 8V.
Finnes i et stort antall ulike lengder.
Effektoverføringsegenskapene er samme
som for kilerem SP.

Egenskaper

- n Kompakt drift.
- n Høyere hastighet.
- n Høyere motoreffekter, enn for klas-
siske remmer

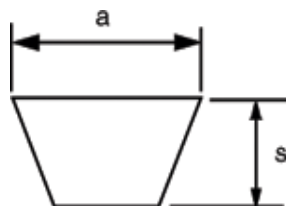

Teknisk beskrivelse

Temperaturområde: -30°C til +80°C.

Artikkelnummerforklaring

3V 250
└───┬───┘ Utvendig lengde 1/10 tommers
 └───┘ Profil

Profil	a mm	s mm	Innvendig lengde i mm
3V	9	8	Utv.lengde - 50
5V	15	13	Utv.lengde - 82
8V	25	23	Utv.lengde - 145

0.3.1 3V-remmer

Art.nr.	Utv. lengde mm	Pris Kr/Stk
3V250	635	89,00
3V265	675	89,00
3V280	710	96,00
3V300	760	81,50
3V315	800	104,00
3V335	850	114,00
3V355	900	81,50
3V375	955	120,00
3V400	1015	129,00
3V425	1080	137,00
3V450	1145	146,00
3V475	1205	146,00
3V500	1270	167,00
3V530	1345	167,00
3V560	1420	190,00
3V600	1525	184,00
3V630	1600	200,00
3V670	1700	227,00
3V710	1805	214,00
3V750	1905	221,00
3V800	2030	265,00
3V850	2160	228,00
3V900	2285	230,00
3V950	2415	231,00
3V1000	2540	240,00
3V1060	2690	256,00
3V1120	2845	263,00
3V1180	2995	279,00
3V1250	3175	295,00
3V1320	3355	311,00
3V1400	3555	334,00

0.3.2 5V-remmer

Art.nr.	Utv. lengde mm	Pris Kr/Stk
5V500	1270	251,00
5V530	1345	262,00
5V560	1420	282,00
5V600	1525	294,00
5V630	1600	309,00
5V670	1700	352,00
5V710	1805	348,00
5V750	1905	365,00
5V800	2030	421,00
5V850	2160	419,00
5V900	2285	442,00
5V950	2415	509,00
5V1000	2540	489,00
5V1060	2690	520,00
5V1120	2845	594,00
5V1180	2995	574,00
5V1250	3175	612,00
5V1320	3355	651,00
5V1400	3555	674,00
5V1500	3810	741,00
5V1600	4065	852,00
5V1700	4320	837,00
5V1800	4570	879,00
5V1900	4825	923,00
5V2000	5080	1067,00
5V2120	5385	1136,00
5V2240	5690	1181,00
5V2360	5995	1160,00
5V2500	6350	1223,00
5V2650	6730	1305,00
5V2800	7110	1422,00
5V3000	7620	1462,00
5V3150	8000	1527,00
5V3350	8515	1676,00
5V3550	9015	1901,00

0.3.3 8V-remmer

Art.nr.	Utv. lengde mm	Pris Kr/Stk
8V1000	2540	1242,00
8V1060	2692	1340,00
8V1120	2845	1264,00
8V1180	2997	1307,00
8V1250	3175	1364,00
8V1320	3353	1409,00
8V1400	3556	1485,00
8V1500	3810	1580,00
8V1600	4064	1677,00
8V1700	4318	1753,00
8V1800	4572	2123,00
8V1900	4826	1998,00
8V2000	5080	2092,00
8V2120	5385	2247,00
8V2240	5690	2320,00
8V2360	5994	2435,00
8V2500	6350	2781,00
8V2650	6731	2603,00
8V2800	7112	2974,00
8V3000	7620	3034,00
8V3150	8001	3308,00
8V3350	8509	3244,00
8V3550	9017	3837,00
8V3750	9525	3600,00
8V4000	10160	3817,00
8V4250	10795	4032,00
8V4500	11430	4416,00
8V4750	12065	4483,00
8V5000	12700	4693,00

0.4 Kileremmer Linea X SPZX, SPAX, SPBX, SPCX

Kilerem Linea X

Bruksområde

Tannet råkant-skåret kilerem. Finnes i profilene SPZX/3VX, SPAX, SPBX/5VX og SPCX.

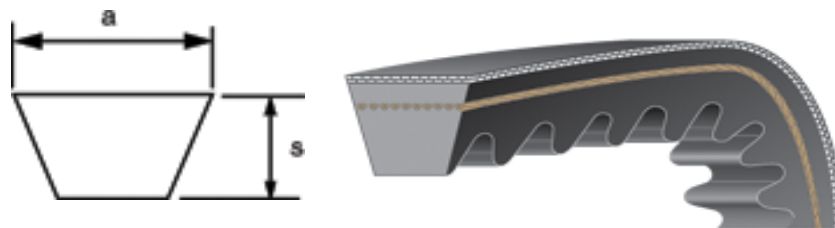

Teknisk beskrivelse

Temperaturområde: -30°C til +80°C.

Fordeler med råkant-skårede remmer:

- n Større fleksibilitet.
- n Kostnadseffektiv.
- n For små skive diametere.

Artikkelnummerforklaring

SPZX 512



Profil	a mm	s mm	Innvendig lengde i mm
SPZX	9,7	8	Deln.lengde - 37
SPAX	12,7	9	Deln.lengde - 39
SPBX	16,3	13	Deln.lengde - 60
SPCX	22,0	18	Deln.lengde - 83

0.4.1 SPZX-remmer

Art.nr.	Utv. lengde mm	Pris Kr/Stk
SPZX512	525	80,50
SPZX532	545	77,50
SPZX562	575	80,50
SPZX587	600	80,50
SPZX612	625	82,50
SPZX630	643	82,50
SPZX637	650	82,50
SPZX662	675	82,50
SPZX670	683	82,50
SPZX687	700	85,00
SPZX710	723	88,00
SPZX722	735	88,00
SPZX737	750	88,00
SPZX750	763	88,00
SPZX762	775	90,00
SPZX787	800	91,50
SPZX800	813	91,50
SPZX812	825	94,50
SPZX837	850	95,50
SPZX850	863	95,50
SPZX862	875	95,50
SPZX875	888	96,50
SPZX887	900	96,50
SPZX900	913	96,50
SPZX912	925	100,00
SPZX925	938	100,00
SPZX937	950	101,00
SPZX950	963	101,00
SPZX962	975	102,00
SPZX987	1000	103,00
SPZX1000	1013	104,00
SPZX1012	1025	105,00
SPZX1037	1050	105,00
SPZX1047	1060	105,00
SPZX1060	1073	105,00
SPZX1077	1090	107,00
SPZX1087	1100	107,00

Art.nr.	Utv. lengde mm	Pris Kr/Stk
SPZX1112	1125	113,00
SPZX1120	1133	113,00
SPZX1137	1150	115,00
SPZX1162	1175	116,00
SPZX1180	1193	118,00
SPZX1187	1200	119,00
SPZX1202	1215	120,00
SPZX1212	1225	120,00
SPZX1237	1250	123,00
SPZX1250	1263	125,00
SPZX1262	1275	126,00
SPZX1270	1283	128,00
SPZX1287	1300	128,00
SPZX1312	1325	129,00
SPZX1320	1333	130,00
SPZX1337	1350	131,00
SPZX1362	1375	132,00
SPZX1387	1400	134,00
SPZX1400	1413	136,00
SPZX1412	1425	137,00
SPZX1420	1433	138,00
SPZX1437	1450	138,00
SPZX1462	1475	139,00
SPZX1487	1500	140,00
SPZX1500	1513	141,00
SPZX1512	1525	142,00
SPZX1520	1533	142,00
SPZX1537	1550	147,00
SPZX1587	1600	149,00
SPZX1600	1613	150,00
SPZX1612	1625	153,00
SPZX1662	1675	156,00
SPZX1700	1713	158,00
SPZX1762	1775	162,00
SPZX1800	1813	163,00
SPZX1900	1913	235,00
SPZX2000	2013	245,00
SPZX2030	2043	248,00

Art.nr.	Utv. lengde mm	Pris Kr/Stk
SPZX2120	2133	249,00
SPZX2160	2173	251,00
SPZX2240	2253	253,00
SPZX2280	2293	256,00
SPZX2360	2373	260,00
SPZX2410	2423	264,00
SPZX2500	2513	267,00
SPZX2540	2553	272,00
SPZX2650	2663	274,00
SPZX2690	2703	279,00
SPZX2800	2813	281,00
SPZX2840	2853	286,00
SPZX3000	3013	298,00
SPZX3150	3163	342,00
SPZX3170	3183	344,00
SPZX3350	3363	346,00
SPZX3550	3563	349,00

0.4.2 SPAX-remmer

Art.nr.	Utv. lengde mm	Pris Kr/Stk
SPAX732	750	111,00
SPAX757	775	111,00
SPAX782	800	115,00
SPAX800	818	115,00
SPAX807	825	119,00
SPAX832	850	119,00
SPAX850	868	119,00
SPAX857	875	123,00
SPAX882	900	123,00
SPAX900	918	123,00
SPAX907	925	129,00
SPAX932	950	129,00
SPAX950	968	129,00
SPAX957	975	134,00
SPAX969	987	118,00
SPAX982	1000	134,00

Art.nr.	Utv. lengde mm	Pris Kr/Stk
SPAX1000	1018	134,00
SPAX1007	1025	137,00
SPAX1032	1050	137,00
SPAX1060	1078	137,00
SPAX1082	1100	140,00
SPAX1107	1125	142,00
SPAX1120	1138	145,00
SPAX1132	1150	150,00
SPAX1150	1168	150,00
SPAX1180	1198	150,00
SPAX1207	1225	156,00
SPAX1232	1250	156,00
SPAX1250	1268	161,00
SPAX1257	1275	161,00
SPAX1272	1290	161,00
SPAX1282	1300	164,00
SPAX1307	1325	164,00
SPAX1320	1338	165,00
SPAX1332	1350	168,00
SPAX1357	1375	170,00
SPAX1382	1400	171,00
SPAX1400	1418	172,00
SPAX1420	1438	175,00
SPAX1432	1450	176,00
SPAX1457	1475	180,00
SPAX1482	1500	182,00
SPAX1500	1518	186,00
SPAX1507	1525	189,00
SPAX1532	1550	191,00
SPAX1557	1575	192,00
SPAX1600	1618	192,00
SPAX1607	1625	197,00
SPAX1632	1650	199,00
SPAX1650	1668	199,00
SPAX1700	1718	201,00
SPAX1732	1750	203,00
SPAX1757	1775	204,00
SPAX1800	1818	210,00
SPAX1832	1850	243,00
SPAX1850	1868	269,00
SPAX1900	1918	280,00
SPAX1957	1975	288,00
SPAX2000	2018	292,00
SPAX2032	2050	303,00
SPAX2057	2075	308,00
SPAX2120	2138	312,00
SPAX2160	2178	317,00
SPAX2182	2200	323,00
SPAX2240	2258	329,00
SPAX2282	2300	337,00
SPAX2300	2318	343,00
SPAX2360	2378	345,00
SPAX2432	2450	356,00
SPAX2482	2500	334,00
SPAX2500	2518	366,00
SPAX2582	2600	380,00
SPAX2607	2625	356,00
SPAX2632	2650	358,00
SPAX2650	2668	388,00
SPAX2682	2700	369,00
SPAX2732	2750	373,00

Art.nr.	Utv. lengde mm	Pris Kr/Stk
SPAX2782	2800	364,00
SPAX2800	2818	412,00
SPAX3000	3018	441,00
SPAX3150	3168	461,00
SPAX3350	3368	489,00
SPAX3550	3568	512,00

0.4.3 SPBX-remmer

Art.nr.	Utv. lengde mm	Pris Kr/Stk
SPBX1250	1272	242,00
SPBX1260	1282	249,00
SPBX1320	1342	251,00
SPBX1340	1362	260,00
SPBX1400	1422	266,00
SPBX1410	1432	275,00
SPBX1500	1522	280,00
SPBX1510	1532	286,00
SPBX1590	1312	290,00
SPBX1600	1622	293,00
SPBX1690	1712	301,00
SPBX1700	1722	311,00
SPBX1800	1822	327,00
SPBX1900	1922	394,00
SPBX2000	2022	417,00
SPBX2020	2042	434,00
SPBX2120	2142	442,00
SPBX2150	2172	448,00
SPBX2240	2262	465,00
SPBX2280	2302	480,00
SPBX2360	2382	489,00
SPBX2410	2432	501,00
SPBX2500	2522	518,00
SPBX2530	2552	529,00
SPBX2650	2672	552,00
SPBX2680	2702	558,00
SPBX2800	2822	584,00
SPBX2840	2862	599,00
SPBX2990	3012	615,00
SPBX3000	3022	624,00
SPBX3150	3172	654,00
SPBX3170	3192	675,00
SPBX3340	3362	687,00
SPBX3350	3372	697,00
SPBX3550	3572	739,00

0.4.4 SPCX-remmer

Art.nr.	Utv. lengde	Pris Kr/Stk
SPCX2000	2030	619,00
SPCX2120	2150	658,00
SPCX2240	2270	695,00
SPCX2360	2390	730,00
SPCX2500	2530	776,00
SPCX2650	2680	821,00
SPCX2800	2830	867,00
SPCX3000	3030	929,00
SPCX3150	3180	977,00
SPCX3350	3380	1038,00
SPCX3550	3580	1100,00

0.5 Skjøtbare Z, A, B, C - remmer

Kilerem i metervare

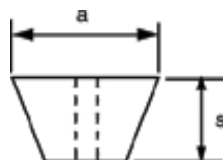

Bruksområde

Skjøtbar kilerem i profilene Z, A, B og C.

Platelås brukes for skjøting

0.5.1 Skjøtbare Z, A, B, C - remmer

Artikkel nr	a mm	s mm	Pris kr/mtr.
Remmer			
Z 2864200	10	6	258,00
A 1290950	13	8	303,00
B 1290960	17	11	408,00
C 2864210	22	14	X
Platelås			
Z 2864220			28,00
A 1588460			35,00
B 1588470			39,00
C 2864230			X

X = Pris på forespørsel

0.6 Poly-V rem, PV, Profil J

Poly-V, PV

Bruksområde

Høyeffektrem i profilene J, L og M.
Remmen kan anpasses nøyaktig etter effekt og plasskrav.

Egenskaper

- n Kraften fordeles jevnt over hele remmen.
- n Bedre kjøling, høyere effektivitet.
- n Tillater små skiver og høye hastigheter.

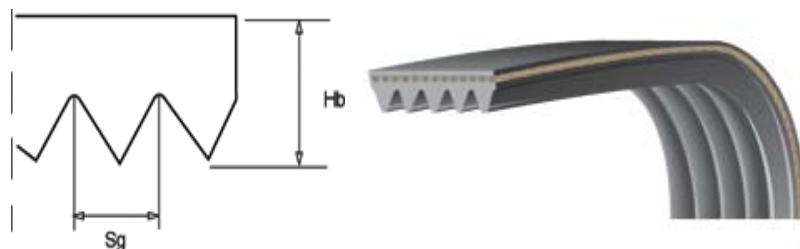

Teknisk beskrivelse

Temperaturområde: -30° til +80°C.

Øvrig informasjon

Profil L leveres på forespørsel fra delingslengde 1270 mm til 6096 mm.
Profil M leveres på forespørsel fra delingslengde 2286 mm til 15265mm.
Profil J leveres med ønsket antall ribber

Artikkelnummerforklaring

350 J 20
 — Antall ribber stk
 — Profil
 — Delingslengde i mm

Profil	Sg mm	Hb mm
J	2,34	4
L	4,70	10
M	9,40	17

0.6.1 Kileremmer Poly-V PV Profil J

Delelengde mm	Delelengde tommer	Pris kr/ribbe
350J	13,8	31,00
406J	16,0	31,00
457J	18,0	31,00
483J	19,0	52,00
508J	20,0	52,00
559J	22,0	52,00
610J	24,0	52,00
660J	26,0	52,00
711J	28,0	52,00
723J	28,5	52,00
762J	30,0	52,00
790J	31,0	52,00
813J	32,0	52,00
864J	34,0	52,00
895J	35,0	31,00
914J	36,0	40,00
955J	37,5	40,00
965J	38,0	40,00
1016J	40,0	40,00
1040J	41,0	40,00
1065J	42,0	40,00
1092J	43,0	40,00
1168J	46,0	40,00
1200J	47,0	40,00
1244J	49,0	40,00
1270J	50,0	40,00
1280J	50,4	48,00
1287J	50,7	48,00
1318J	51,9	48,00
1321J	52,0	48,00
1326J	52,2	48,00
1335J	52,5	48,00

Delelengde mm	Delelengde tommer	Pris kr/ribbe
1397J	55,0	48,00
1428J	56,0	48,00
1460J	57,5	48,00
1473J	58,0	48,00
1549J	61,0	48,00
1651J	65,0	53,00
1752J	69,0	53,00
1854J	73,0	64,00
1930J	76,0	64,00
1956J	77,0	64,00
2083J	82,0	64,00
2135J	84,0	64,00
2210J	87,0	66,00
2337J	92,0	80,00
2489J	98,0	80,00

0.7 Dobbelkilerem Esaflex

Dobbelkilerem Esaflex

Bruksområde

Hexagonal rem i profilene AA, BB og CC. Finnes i lengder opp til 440".

Remtypen er fleksibel i lengderetningen og stabil på tvers.

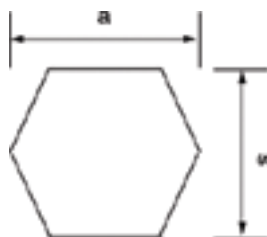

Teknisk beskrivelse

Temperaturområde: -30°C til +80°C.

Øvrig informasjon

Lagerføres etter avtale.

Leveres på forespørsel

Profil	a mm	s mm
AA	13	10
BB	17	14
CC	22	19

0.7.1 AA-remmer

Art.nr.	Delelengde mm	Pris Kr/Stk
AA68	1780	X
AA75	1955	X
AA80	2085	X
AA85	2210	X
AA90	2340	X
AA96	2490	X
AA105	2720	X
AA112	2895	X
AA116	3000	X
AA120	3100	X
AA128	3305	X

X = Pris på forespørsel

0.7.2 BB-remmer

Art.nr.	Delelengde mm	Pris Kr/Stk
BB75	1980	X
BB81	2130	X
BB85	2235	X
BB90	2360	X
BB97	2540	X
BB105	2740	X
BB112	2920	X
BB120	3125	X
BB128	3325	X
BB144	3735	X
BB154	4000	X
BB158	4090	X
BB173	4470	X
BB180	4645	X
BB195	5030	X
BB210	5410	X
BB240	6135	X
BB270	6895	X
BB300	7655	X

X = Pris på forespørsel

0.7.3 CC-remmer

Art.nr.	Delelengde mm	Pris Kr/Stk
CC75	2015	X
CC81	2165	X
CC85	2265	X
CC90	2395	X
CC96	2545	X
CC105	2775	X
CC112	2955	X
CC120	3155	X
CC128	3360	X
CC144	3765	X
CC153	4000	X
CC158	4120	X
CC162	4225	X
CC173	4500	X
CC180	4680	X
CC193	5000	X
CC195	5060	X
CC210	5440	X
CC234	6000	X
CC240	6155	X
CC270	6915	X
CC300	7675	X
CC313	8000	X
CC330	8440	X
CC360	9200	X
CC390	9965	X
CC420	10725	X

X = Pris på forespørsel

0.8 Multi - V - Band



0.8.1 Profil 3V, 5V og 8V

Dimensjon	Utv. lengde mm	2 BAND		3 BAND		4 BAND	
		Art. nr	Pris kr/stk	Art. nr	Pris kr/stk	Art. nr	Pris kr/stk
Profil 3 V							
3V 500	1270	55525	X	55830	X	56143	X
3V 530	1346	55533	X	55848	X	56150	X
3V 560	1422	55541	X	55855	X	56168	X
3V 600	1524	55558	X	55863	X	56176	X
3V 630	1600	55566	X	55871	X	56184	X
3V 670	1702	55574	X	55889	X	56192	X
3V 710	1803	55582	X	55897	X	56200	X
3V 750	1905	55590	X	55905	X	56218	X
3V 800	2032	55608	X	55913	X	56226	X
3V 850	2159	55616	X	55921	X	56234	X
3V 900	2286	55624	X	55939	X	56242	X
3V 950	2413	55632	X	55947	X	56259	X
3V 1000	2540	55335	X	55640	X	55954	X
3V 1060	2692	55343	X	55657	X	55962	X
3V 1120	2845	55350	X	55665	X	55970	X
3V 1180	2997	55368	X	55673	X	55988	X
3V 1250	3175	55376	X	55681	X	55996	X
3V 1320	3353	55384	X	55699	X	56002	X
3V 1400	3556	55392	X	55707	X	56010	X
Profil 5V							
5V 750	1905		X		X		X
5V 800	2033		X		X		X
5V 850	2159	56531	X	56887	X	57232	X
5V 900	2286	56549	X	56895	X	57242	X
5V 950	2413	56556	X	56903	X	57257	X
5V 1000	2540	56564	X	56911	X	57265	X
5V 1060	2692	56572	X	56929	X	57273	X
5V 1120	2845	56580	X	56937	X	57281	X
5V 1180	2299	56598	X	56945	X	57299	X
5V 1250	3175	56606	X	56952	X	57307	X
5V 1320	3353	56614	X	56960	X	57315	X
5V 1400	3556	56622	X	56978	X	57323	X
5V 1500	3810	56630	X	56986	X	57331	X
5V 1600	4064	56648	X	56994	X	57349	X
5V 1700	4318	56655	X	57000	X	57356	X
5V 1800	4572	56663	X	57018	X	57364	X
Profil 8V							
8V 1120	2845		X		X		X
8V 1180	2997		X		X		X
8V 1250	3175		X		X		X
8V 1320	3353		X		X		X
8V 1400	3556		X		X		X
8V 1500	3810		X		X		X
8V 1600	4064		X		X		X
8V 1700	4318		X		X		X

X = Pris på forespørsel

Skiver og boss

0.9 Kileremsskiver SPZ, SPA, SPB, SPC

Kileremsskive for Taper Lock boss

Bruksområde

Trelleborgs kileremsskiver benyttes til følgende remtyper Oleostatic, SP, Kompattex og Linea-X. Konstruksjon som består av en skive og et boss. Prinsippet forenkler bytte av skiver. Skivene produseres av støpejern og bearbeides ihht SMS-normer. Med denne skivekonstruksjonen unngår du bl.a problemer med toleranser og eliminerer behovet av kilespor og kiler.

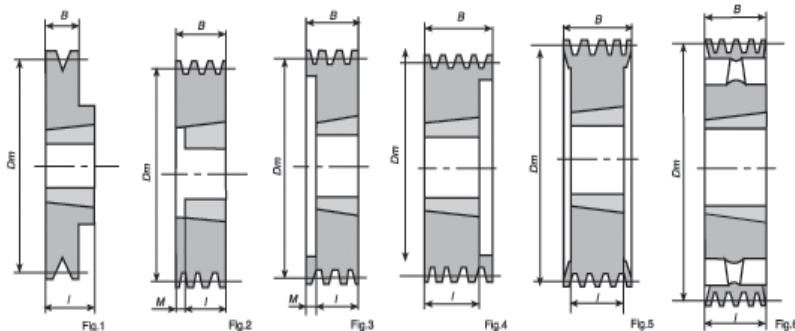
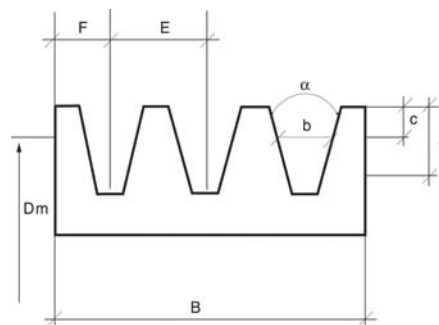
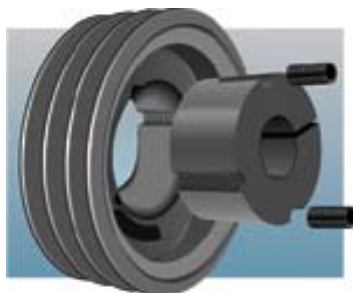

Teknisk beskrivelse:

Materiale: GG 20-25
Eksentrisitet: DIN 2211
Balansering: VDI 2060

Øvrig informasjon

Dm = delingsdiameter.
 Skivebredde B.
 $B = E(n-1) + 2F$.

0.9.1 SPZ-Skiver

Artikkel nr	Skiver for boss dim	Type av skive	Boss mm	M mm	Boss lengde mm	Fig.	Pris* kr/stk.
1958890	SPZ 56x1	S	1008	0	22	1	141,00
1958900	SPZ 56x2	S	1108	27	22	2	163,00
1958910	SPZ 60x1	S	1008	0	22	1	129,00
1958920	SPZ 60x2	S	1108	27	22	2	171,00
1007188	SPZ 63x1	S	1108	0	22	1	129,00
1007196	SPZ 63x2	S	1108	6	22	2	154,00
1007203	SPZ 63x3	S	1108	18	22	3	176,00
876276	SPZ 67x1	S	1108	0	22	1	129,00
876284	SPZ 67x2	S	1108	6	22	2	154,00
876292	SPZ 67x3	S	1108	18	22	3	176,00
876300	SPZ 71x1	S	1108	0	22	1	138,00
876318	SPZ 71x2	S	1108	6	22	2	163,00
876326	SPZ 71x3	S	1108	18	22	3	194,00
876334	SPZ 75x1	S	1108	0	22	1	142,00
876342	SPZ 75x2	S	1210	3	25	2	166,00
876359	SPZ 75x3	S	1210	15	25	3	194,00

* = Samtlige priser er uten boss. For pris på boss se avsnitt for Taper Lock boss.

S = Massiv skive.

P = Plan skive.

A = Skive med eiker.

Sym = Symmetrisk

X = Pris på forespørsel

Artikkel nr	Skiver for boss dim	Type av skive	Boss mm	M mm	Boss lengde mm	Fig.	Pris* kr/stk.
876367	SPZ 80x1	S	1210	0	25	1	144,00
876375	SPZ 80x2	S	1210	3	25	2	172,00
876383	SPZ 80x3	S	1210	15	25	3	216,00
880526	SPZ 80x4	S	1210	27	25	3	246,00
876391	SPZ 85x1	S	1210	0	25	1	154,00
876409	SPZ 85x2	S	1610	3	25	2	179,00
876417	SPZ 85x3	S	1610	15	25	3	231,00
880534	SPZ 85x4	S	1610	27	25	3	263,00
762419	SPZ 85x5	S	1610	39	25	3	303,00
876425	SPZ 90x1	S	1210	0	25	1	161,00
876433	SPZ 90x2	S	1610	3	25	2	192,00
876441	SPZ 90x3	S	1610	15	25	3	231,00
880559	SPZ 90x4	S	1610	27	25	3	284,00
1006411	SPZ 90x5	S	1610	39	25	3	319,00
876458	SPZ 95x1	S	1210	0	25	1	166,00
876466	SPZ 95x2	S	1610	3	25	2	194,00
876474	SPZ 95x3	S	1610	15	25	3	232,00
880575	SPZ 95x4	S	1610	27	25	3	289,00
880578	SPZ 95x5	S	1610	39	25	3	321,00
876482	SPZ 100x1	S	1210	0	25	1	172,00
876490	SPZ 100x2	S	1610	3	25	2	200,00
876508	SPZ 100x3	S	1610	15	25	3	241,00
880591	SPZ 100x4	S	1610	27	25	3	304,00
880609	SPZ 100x5	S	2012	32	32	3	340,00
762484	SPZ 100x6	S	2012	44	32	3	352,00
876516	SPZ 106x1	S	1610	0	25	1	183,00
876524	SPZ 106x2	S	1610	3	25	2	213,00
876532	SPZ 106x3	S	1610	15	25	3	263,00
880625	SPZ 106x4	S	1610	27	25	3	315,00
762500	SPZ 106x5	S	2012	32	32	3	355,00
1240230	SPZ 106x6	S	2012	44	32	3	396,00
876540	SPZ 112x1	S	1610	0	25	1	194,00
876557	SPZ 112x2	S	1610	3	25	2	224,00
876565	SPZ 112x3	S	2012	8	32	3	271,00
880641	SPZ 112x4	S	2012	20	32	3	321,00
1008235	SPZ 112x5	S	2012	32	32	3	370,00
762534	SPZ 112x6	S	2012	44	32	3	409,00
876573	SPZ 118x1	S	1610	0	25	1	202,00
876581	SPZ 118x2	S	1610	3	25	2	239,00
876599	SPZ 118x3	S	2012	8	32	3	291,00
880674	SPZ 118x4	S	2012	0	32	4	345,00
762559	SPZ 118x5	S	2012	32	32	3	391,00
1008194	SPZ 118x6	S	2517	31	45	3	441,00
876607	SPZ 125x1	S	1610	0	25	1	209,00
876615	SPZ 125x2	S	1610	3	25	2	246,00
876623	SPZ 125x3	S	2012	8	32	3	304,00
880708	SPZ 125x4	S	2012	0	32	4	355,00
762583	SPZ 125x5	S	2012	32	32	3	415,00
762591	SPZ 125x6	S	2517	31	45	3	470,00
876631	SPZ 132x1	S	1610	0	25	1	218,00
876649	SPZ 132x2	S	1610	3	25	2	255,00
876656	SPZ 132x3	S	2012	8	32	3	315,00
880732	SPZ 132x4	S	2012	20	32	3	366,00
1006437	SPZ 132x5	S	2517	19	45	3	417,00
762625	SPZ 132x6	S	2517	31	45	3	486,00

* = Samtlige priser er uten boss. For pris på boss se avsnitt for Taper Lock boss.

S = Massiv skive.

P = Plan skive.

A = Skive med eiker.

Sym = Symmetrisk

X = Pris på forespørsel

Artikkel nr	Skiver for boss dim	Type av skive	Boss mm	M mm	Boss lengde mm	Fig.	Pris* kr/stk.
876664	SPZ 140x1	S	1610	0	25	1	231,00
876672	SPZ 140x2	S	1610	3	25	2	269,00
876680	SPZ 140x3	S	2012	0	32	4	330,00
880765	SPZ 140x4	S	2012	0	32	4	393,00
1006445	SPZ 140x5	S	2517	0	45	4	445,00
762658	SPZ 140x6	S	2517	0	45	4	510,00
876698	SPZ 150x1	S	1610	0	25	1	250,00
876706	SPZ 150x2	S	2012	0	32	1	286,00
876714	SPZ 150x3	S	2012	0	32	4	353,00
880799	SPZ 150x4	S	2517	0	45	4	418,00
1006453	SPZ 150x5	S	2517	0	45	4	473,00
762682	SPZ 150x6	S	2517	0	45	4	544,00
876722	SPZ 160x1	S	1610	0	25	1	261,00
876730	SPZ 160x2	S	2012	0	32	1	300,00
876748	SPZ 160x3	S	2012	0	32	4	370,00
880823	SPZ 160x4	S	2517	0	45	4	447,00
762708	SPZ 160x5	S	2517	0	45	4	491,00
762716	SPZ 160x6	S	2517	0	45	4	570,00
876755	SPZ 180x1	P	1610	0	25	1	308,00
876763	SPZ 180x2	P	2012	0	32	1	356,00
876771	SPZ 180x3	P	2012	0	32	4	418,00
880856	SPZ 180x4	S	2517	0	45	4	498,00
1006479	SPZ 180x5	S	2517	0	45	4	555,00
762740	SPZ 180x6	S	2517	0	45	4	642,00
876789	SPZ 200x1	P	2012	0	32	1	360,00
876797	SPZ 200x2	P	2012	0	32	1	432,00
876805	SPZ 200x3	P	2012	0	32	4	462,00
880898	SPZ 200x4	P	2517	sym	45	5	545,00
880906	SPZ 200x5	P	2517	sym	45	5	610,00
880914	SPZ 200x6	P	2517	sym	45	5	707,00
876813	SPZ 224x1	P	2012	0	32	1	364,00
876821	SPZ 224x2	P	2012	0	32	1	423,00
1006742	SPZ 224x3	P	2012	sym	32	5	517,00
762229	SPZ 224x4	P	2517	sym	45	5	599,00
1240300	SPZ 224x5	P	2517	sym	45	5	732,00
1240360	SPZ 224x6	P	2517	sym	45	5	812,00
876847	SPZ 250x1	P	2012	0	32	1	406,00
876854	SPZ 250x2	P	2012	0	32	1	469,00
876862	SPZ 250x3	P	2012	sym	32	5	575,00
880922	SPZ 250x4	P	2517	sym	45	5	706,00
1006487	SPZ 250x5	P	2517	sym	45	5	786,00
880955	SPZ 280x1	P	2012	sym	32	5	517,00
880963	SPZ 280x2	P	2012	0	32	1	538,00
880971	SPZ 280x3	P	2517	0	45	1	655,00
880989	SPZ 280x4	P	2517	sym	45	5	704,00
762286	SPZ 280x5	P	2517	sym	45	5	878,00
876870	SPZ 315x1	P	2012	sym	32	5	618,00
876888	SPZ 315x2	P	2012	0	32	1	679,00
876896	SPZ 315x3	P	2517	0	45	1	795,00
881011	SPZ 315x4	P	2517	sym	45	5	971,00
1006495	SPZ 315x5	P	2517	sym	45	5	1150,00
881052	SPZ 355x2	A	2012	0	32	6	826,00
881060	SPZ 355x3	A	2517	0	45	6	1002,00
881078	SPZ 355x4	A	2517	sym	45	5	1180,00
876912	SPZ 400x2	A	2517	0	45	6	955,00

* = Samtlige priser er uten boss. For pris på boss se avsnitt for Taper Lock boss.

S = Massiv skive.

P = Plan skive.

A = Skive med eiker.

Sym = Symmetrisk

X = Pris på forespørsel

Artikkel nr	Skiver for boss dim	Type av skive	Boss mm	M mm	Boss lengde mm	Fig.	Pris* kr/stk.
876920	SPZ 400x3	A	2517	0	45	6	1175,00
760371	SPZ 400x4	A	2517	sym	45	5	1377,00

* = Samtlige priser er uten boss. For pris på boss se avsnitt for Taper Lock boss.
S = Massiv skive.
P = Plan skive.
A = Skive med eiker.
Sym = Symmetrisk
X = Pris på forespørsel

0.9.2 SPA-skiver

Artikkel nr	Skiver for boss dim	Type av skive	Boss mm	M mm	Boss lengde mm	Fig.	Pris* kr/stk.
1958980	SPA 67x1	S	1108	0	22	1	163,00
1958990	SPA 67x2	S	1108	13	22	2	210,00
1959000	SPA 71x1	S	1108	0	22	1	163,00
1959010	SPA 71x2	S	1108	13	22	2	190,00
1959020	SPA 71x3	S	1108	28	22	2	259,00
1959030	SPA 75x1	S	1108	0	22	1	168,00
1959040	SPA 75x2	S	1108	13	22	2	194,00
1959050	SPA 75x3	S	1108	28	22	2	272,00
884130	SPA 80x1	S	1210	0	25	1	172,00
884148	SPA 80x2	S	1210	10	25	3	209,00
884155	SPA 80x3	S	1210	25	25	3	264,00
884163	SPA 85x1	S	1210	0	25	1	183,00
884171	SPA 85x2	S	1210	10	25	3	218,00
884189	SPA 85x3	S	1210	25	25	3	289,00
884197	SPA 90x1	S	1210	0	25	1	192,00
884205	SPA 90x2	S	1610	10	25	3	223,00
884213	SPA 90x3	S	1610	25	25	3	285,00
760439	SPA 90x4	S	1615	27	38	3	292,00
884221	SPA 95x1	S	1210	0	25	1	194,00
884239	SPA 95x2	S	1610	10	25	3	235,00
884247	SPA 95x3	S	1610	25	25	3	289,00
760447	SPA 95x4	S	1615	27	38	3	345,00
884254	SPA 100x1	S	1610	0	25	1	202,00
884262	SPA 100x2	S	1610	10	25	3	243,00
884270	SPA 100x3	S	1610	25	25	3	311,00
760454	SPA 100x4	S	1615	27	38	3	361,00
1236550	SPA 100x5	S	1610	sym	25	5	397,00
884288	SPA 106x1	S	1610	0	25	1	216,00
884296	SPA 106x2	S	1610	10	25	3	255,00
884304	SPA 106x3	S	1610	25	25	3	322,00
760462	SPA 106x4	S	2012	33	32	3	378,00
1236560	SPA 106x5	S	2012	48	32	3	441,00
884312	SPA 112x1	S	1610	0	25	1	224,00
884320	SPA 112x2	S	1610	10	25	3	269,00
884338	SPA 112x3	S	2012	18	32	3	335,00
760470	SPA 112x4	S	2012	33	32	3	396,00
1236570	SPA 112x5	S	2012	48	32	3	461,00
884346	SPA 118x1	S	1610	0	25	1	235,00
884353	SPA 118x2	S	1610	10	25	3	281,00
884361	SPA 118x3	S	2012	18	32	3	345,00
760488	SPA 118x4	S	2012	33	32	3	415,00
1236580	SPA 118x5	S	2012	0	32	4	482,00

* = Samtlige priser er uten boss. For pris på boss se avsnitt for Taper Lock boss.
S = Massiv skive.
P = Plan skive.
A = Skive med eiker.
Sym = Symmetrisk
X = Pris på forespørsel

Artikkel nr	Skiver for boss dim	Type av skive	Boss mm	M mm	Boss lengde mm	Fig.	Pris* kr/stk.
884379	SPA 125x1	S	1610	0	25	1	246,00
884387	SPA 125x2	S	1610	0	25	4	294,00
884395	SPA 125x3	S	2012	0	32	4	361,00
760496	SPA 125x4	S	2012	0	32	4	435,00
760504	SPA 125x5	S	2012	sym	32	5	502,00
884403	SPA 132x1	S	1610	0	25	1	277,00
884411	SPA 132x2	S	2012	0	25	4	313,00
884429	SPA 132x3	S	2012	0	32	4	387,00
760512	SPA 132x4	S	2517	0	32	4	449,00
760520	SPA 132x5	S	2517	sym	32	5	517,00
884437	SPA 140x1	S	1610	0	25	1	275,00
884445	SPA 140x2	S	2012	3	32	3	322,00
884452	SPA 140x3	S	2517	0	45	4	411,00
760538	SPA 140x4	S	2517	0	45	4	461,00
760546	SPA 140x5	S	2517	sym	45	5	548,00
884460	SPA 150x1	S	1610	0	25	1	287,00
884478	SPA 150x2	S	2012	3	32	3	343,00
884486	SPA 150x3	S	2517	0	45	4	435,00
760553	SPA 150x4	S	2517	0	45	4	491,00
760561	SPA 150x5	S	2517	sym	45	5	581,00
884494	SPA 160x1	S	1610	0	25	1	304,00
884502	SPA 160x2	S	2012	3	32	3	368,00
884510	SPA 160x3	S	2517	0	45	4	456,00
760579	SPA 160x4	S	2517	0	45	4	529,00
760587	SPA 160x5	S	2517	sym	45	5	606,00
884528	SPA 180x1	P	1610	0	25	1	345,00
884536	SPA 180x2	S	2012	3	32	3	415,00
884544	SPA 180x3	S	2517	0	45	4	510,00
760595	SPA 180x4	S	2517	0	45	4	565,00
760603	SPA 180x5	S	3020	0	51	4	645,00
884551	SPA 200x1	P	2012	0	32	1	380,00
884569	SPA 200x2	P	2517	0	45	1	469,00
884577	SPA 200x3	P	2517	0	45	4	538,00
760611	SPA 200x4	S	3020	0	51	4	593,00
760629	SPA 200x5	S	3020	0	51	4	691,00
760637	SPA 224x1	P	2012	0	32	1	432,00
760645	SPA 224x2	P	2517	0	45	1	524,00
760652	SPA 224x3	P	2517	sym	45	5	629,00
760660	SPA 224x4	S	3020	0	51	4	744,00
760678	SPA 224x5	S	3020	0	51	4	846,00
760686	SPA 250x1	P	2012	0	32	1	482,00
760694	SPA 250x2	P	2517	0	45	1	581,00
760702	SPA 250x3	P	2517	sym	45	5	711,00
760710	SPA 250x4	P	3020	sym	51	5	826,00
760728	SPA 250x5	P	3020	sym	51	5	963,00
760736	SPA 280x1	P	2012	0	32	1	555,00
1007948	SPA 280x2	P	2517	0	45	1	669,00
760751	SPA 280x3	P	2517	sym	45	5	813,00
760769	SPA 280x4	P	3020	sym	51	5	926,00
1236630	SPA 280x5	P	3535	0	89	1	1089,00
760777	SPA 315x1	P	2012	0	32	1	704,00
760785	SPA 315x2	P	2517	0	45	1	775,00
760793	SPA 315x3	P	3020	0	51	1	909,00
760801	SPA 315x4	P	3020	sym	51	5	1109,00
1006619	SPA 315x5	P	3535	0	89	1	1308,00

* = Samtlige priser er uten boss. For pris på boss se avsnitt for Taper Lock boss.

S = Massiv skive.

P = Plan skive.

A = Skive med eiker.

Sym = Symmetrisk

X = Pris på forespørsel

Artikkel nr	Skiver for boss dim	Type av skive	Boss mm	M mm	Boss lengde mm	Fig.	Pris* kr/stk.
760827	SPA 355x1	A	2012	0	32	6	847,00
760835	SPA 355x2	A	2517	0	45	6	937,00
760843	SPA 355x3	A	3020	0	51	6	1136,00
760850	SPA 355x4	A	3020	sym	51	5	1360,00
760868	SPA 355x5	A	3535	0	89	6	1588,00
760876	SPA 400x1	A	2012	0	32	6	982,00
760884	SPA 400x2	A	2517	0	45	6	1082,00
760892	SPA 400x3	A	3020	0	51	6	1366,00
760900	SPA 400x4	A	3020	sym	51	5	1594,00
760918	SPA 400x5	A	3535	0	89	6	1893,00
1236650	SPA 450x2	A	2517	0	45	6	1293,00
1236660	SPA 450x3	A	3020	0	51	6	1616,00
1236670	SPA 450x4	A	3020	sym	51	5	1897,00
1236680	SPA 450x5	A	3535	0	89	6	2299,00
760934	SPA 500x2	A	2517	0	45	6	1498,00
760942	SPA 500x3	A	3020	0	51	6	1983,00
760959	SPA 500x4	A	3020	sym	51	5	2283,00
760967	SPA 500x5	A	3535	0	89	6	2788,00
2224420	SPA 560x3	A	3020	0	51	6	X
2290000	SPA 560x4	A	3535	0	89	6	X
2224430	SPA 560x5	A	3535	0	89	6	3337,00
1005695	SPA 630x3	A	3020	0	51	6	2521,00
1005702	SPA 630x4	A	3535	0	89	6	3041,00
1005710	SPA 630x5	A	3535	0	89	6	3873,00

* = Samtlige priser er uten boss. For pris på boss se avsnitt for Taper Lock boss.

S = Massiv skive.

P = Plan skive.

A = Skive med eiker.

Sym = Symmetrisk

X = Pris på forespørsel

0.9.3 SPB-skiver

Artikkel nr	Skiver for boss dim	Type av skive	Boss mm	M mm	Boss lengde mm	Fig.	Pris* kr/stk.
1959360	SPB 100x1	S	1610	0	25	1	344,00
1959370	SPB 100x2	S	1610	19	25	3	371,00
1959380	SPB 100x3	S	1610	38	25	3	431,00
1959390	SPB 112x1	S	1610	0	25	1	356,00
1959400	SPB 112x2	S	1610	0	25	4	387,00
1959410	SPB 112x3	S	1610	0	25	4	434,00
1959420	SPB 118x1	S	1610	0	25	1	363,00
1959430	SPB 118x2	S	1610	0	25	4	393,00
1959440	SPB 118x3	S	1610	0	25	4	461,00
1813520	SPB 125x1	S	1610	0	25	1	364,00
876938	SPB 125x2	S	2012	0	32	4	380,00
876946	SPB 125x3	S	2012	0	32	4	437,00
876953	SPB 125x4	S	2012	sym	32	5	450,00
760975	SPB 125x5	S	2012	69	32	3	590,00
1813530	SPB 132x1	S	1610	0	25	1	365,00
876961	SPB 132x2	S	2012	0	32	4	384,00
876979	SPB 132x3	S	2012	0	32	4	463,00
876987	SPB 132x4	S	2012	sym	32	5	532,00
760983	SPB 132x5	S	2517	56	45	3	614,00

* = Samtlige priser er uten boss. For pris på boss se avsnitt for Taper Lock boss.

S = Massiv skive.

P = Plan skive.

A = Skive med eiker.

Sym = Symmetrisk

X = Pris på forespørsel

Artikkel nr	Skiver for boss dim	Type av skive	Boss mm	M mm	Boss lengde mm	Fig.	Pris* kr/stk.
1813540	SPB 140x1	S	1610	0	25	1	406,00
876995	SPB 140x2	S	2012	0	32	4	419,00
876003	SPB 140x3	S	2012	0	32	4	486,00
876011	SPB 140x4	S	2517	sym	45	5	572,00
760991	SPB 140x5	S	2517	sym	45	5	654,00
761007	SPB 140x6	S	2517	sym	45	5	726,00
1813550	SPB 150x1	S	1610	0	25	1	437,00
876029	SPB 150x2	S	2012	0	32	4	450,00
876037	SPB 150x3	S	2517	0	45	4	520,00
876045	SPB 150x4	S	2517	sym	45	5	609,00
761015	SPB 150x5	S	2517	sym	45	5	699,00
761023	SPB 150x6	S	2517	sym	45	5	781,00
1813560	SPB 160x1	S	1610	0	25	1	436,00
876052	SPB 160x2	S	2012	12	32	3	480,00
876060	SPB 160x3	S	2517	18	45	3	563,00
876078	SPB 160x4	S	2517	sym	45	5	652,00
761031	SPB 160x5	S	2517	sym	45	5	740,00
761049	SPB 160x6	S	3020	sym	51	5	837,00
1813570	SPB 170x1	S	1610	0	25	1	468,00
876086	SPB 170x2	S	2012	12	32	3	511,00
876094	SPB 170x3	S	2517	18	45	3	594,00
876102	SPB 170x4	S	2517	sym	45	5	671,00
761056	SPB 170x5	S	3020	sym	51	5	779,00
761064	SPB 170x6	S	3020	sym	51	5	888,00
1813920	SPB 180x1	S	1610	0	25	1	489,00
876110	SPB 180x2	S	2517	0	45	1	548,00
876128	SPB 180x3	S	2517	18	45	3	638,00
876136	SPB 180x4	S	2517	sym	45	5	708,00
761072	SPB 180x5	S	3020	sym	51	5	831,00
761080	SPB 180x6	S	3020	sym	51	5	948,00
1236750	SPB 180x8	S	3030	sym	76	5	1666,00
2145060	SPB 190x1	S	2012	0	32	1	545,00
876144	SPB 190x2	S	2517	0	45	1	581,00
876151	SPB 190x3	S	2517	18	45	3	680,00
876169	SPB 190x4	S	2517	sym	45	5	766,00
761098	SPB 190x5	S	3020	sym	51	5	851,00
761106	SPB 190x6	S	3020	sym	51	5	951,00
1236760	SPB 190x8	S	3030	sym	76	5	1746,00
1956820	SPB 200x1	P	2012	0	32	1	508,00
876177	SPB 200x2	S	2517	0	45	1	613,00
876185	SPB 200x3	S	2517	0	45	4	692,00
876193	SPB 200x4	S	3020	0	51	4	795,00
761114	SPB 200x5	S	3020	sym	51	5	900,00
761122	SPB 200x6	S	3020	sym	51	5	1002,00
1236770	SPB 200x8	S	3535	sym	89	5	1857,00
1813590	SPB 212x1	P	2012	0	32	1	572,00
876201	SPB 212x2	P	2517	0	45	1	662,00
876219	SPB 212x3	P	2517	0	45	4	744,00
876227	SPB 212x4	S	3020	0	51	4	847,00
761130	SPB 212x5	S	3020	sym	51	5	943,00
761148	SPB 212x6	S	3535	sym	89	5	1168,00
1236780	SPB 212x8	S	3535	sym	89	5	2066,00
1813600	SPB 224x1	P	2012	0	32	1	614,00
876235	SPB 224x2	P	2517	0	45	1	709,00
876243	SPB 224x3	P	2517	0	45	4	820,00

* = Samtlige priser er uten boss. For pris på boss se avsnitt for Taper Lock boss.

S = Massiv skive.

P = Plan skive.

A = Skive med eiker.

Sym = Symmetrisk

X = Pris på forespørsel

Artikkel nr	Skiver for boss dim	Type av skive	Boss mm	M mm	Boss lengde mm	Fig.	Pris* kr/stk.
876250	SPB 224x4	S	3020	0	51	4	937,00
761155	SPB 224x5	S	3020	sym	51	5	1089,00
761163	SPB 224x6	S	3535	sym	89	5	1293,00
1236790	SPB 224x8	S	3535	sym	89	5	2226,00
1236800	SPB 224x10	S	3535	sym	89	5	2803,00
1959450	SPB 236x1	P	2012	0	32	1	641,00
2057000	SPB 236x2	P	2517	0	45	1	744,00
2057010	SPB 236x3	P	2517	0	45	4	885,00
2057020	SPB 236x4	S	3020	0	51	4	1051,00
2057030	SPB 236x5	S	3535	0	89	4	1193,00
2057040	SPB 236x6	S	3535	sym	89	5	1402,00
2057050	SPB 236x8	S	3535	sym	89	5	2323,00
2224440	SPB 236x10	S	3535	sym	89	5	X
2144940	SPB 250x1	P	2012	0	32	1	682,00
876268	SPB 250x2	P	2517	0	45	1	812,00
884007	SPB 250x3	P	3020	0	51	4	933,00
884015	SPB 250x4	P	3020	0	51	4	1107,00
761171	SPB 250x5	S	3535	0	89	4	1267,00
761189	SPB 250x6	S	3535	sym	89	5	1514,00
1236810	SPB 250x8	S	3535	sym	89	5	2398,00
1236820	SPB 250x10	S	3535	sym	89	5	3074,00
2145370	SPB 280x1	P	2012	0	32	1	885,00
884023	SPB 280x2	P	2517	sym	45	5	913,00
884031	SPB 280x3	P	3020	sym	51	5	1076,00
884049	SPB 280x4	P	3020	sym	51	5	1267,00
928432	SPB 280x5	P	3535	sym	89	5	1464,00
928390	SPB 280x6	P	3535	sym	89	5	1752,00
1236840	SPB 280x8	P	3535	sym	89	5	2558,00
1236850	SPB 280x10	P	3535	sym	89	5	3382,00
2145380	SPB 315x1	P	2012	0	32	1	1014,00
884056	SPB 315x2	P	2517	0	45	1	1058,00
884064	SPB 315x3	P	3020	sym	51	5	1254,00
884072	SPB 315x4	P	3535	0	89	1	1451,00
761205	SPB 315x5	P	3535	sym	89	5	1647,00
761213	SPB 315x6	P	3535	sym	89	5	1967,00
1236860	SPB 315x8	P	3535	sym	89	5	3319,00
1236870	SPB 315x10	P	3535	sym	89	5	4317,00
884650	SPB 355x2	P	3020	0	51	1	1208,00
884080	SPB 355x3	P	3020	sym	51	5	1452,00
884098	SPB 355x4	P	3535	0	89	1	1721,00
761221	SPB 355x5	P	3535	sym	89	5	2018,00
761239	SPB 355x6	P	3535	sym	89	5	2392,00
1236880	SPB 355x8	P	3535	sym	89	5	3763,00
1236890	SPB 355x10	P	4040	sym	102	5	4857,00
884106	SPB 400x2	A	3020	0	51	6	1408,00
884114	SPB 400x3	A	3535	0	89	6	1696,00
884122	SPB 400x4	A	3535	0	89	6	2014,00
761247	SPB 400x5	A	3535	sym	89	5	2310,00
1005728	SPB 400x6	A	3535	sym	89	5	2666,00
1236910	SPB 400x8	P	4040	sym	102	5	4248,00
1236920	SPB 400x10	P	4040	sym	102	5	5361,00
1236930	SPB 450x2	A	3020	0	51	6	1641,00
1236940	SPB 450x3	A	3535	0	89	6	X
1236950	SPB 450x4	A	3535	0	89	6	2312,00
1236960	SPB 450x5	A	3535	sym	89	5	2767,00

* = Samtlige priser er uten boss. For pris på boss se avsnitt for Taper Lock boss.

S = Massiv skive.

P = Plan skive.

A = Skive med eiker.

Sym = Symmetrisk

X = Pris på forespørsel

Artikkel nr	Skiver for boss dim	Type av skive	Boss mm	M mm	Boss lengde mm	Fig.	Pris* kr/stk.
1236970	SPB 450x6	A	4040	sym	102	5	3227,00
1236980	SPB 450x8	P	4040	sym	102	5	4887,00
1236990	SPB 450x10	P	4545	sym	114	5	5868,00
761254	SPB 500x2	A	3020	0	51	6	1882,00
761262	SPB 500x3	A	3535	0	89	6	2389,00
761270	SPB 500x4	A	3535	0	89	6	2724,00
1005736	SPB 500x5	A	3535	sym	89	5	3344,00
1005744	SPB 500x6	A	4040	sym	102	5	3862,00
1237020	SPB 500x8	A	4040	sym	102	5	5478,00
1237030	SPB 500x10	A	4545	sym	114	5	6811,00
1959600	SPB 560x3	A	3535	0	89	6	2661,00
1959610	SPB 560x4	A	3535	0	89	6	3147,00
1959620	SPB 560x5	A	4040	0	102	6	X
1959630	SPB 560x6	A	4040	sym	102	5	X
1959640	SPB 560x8	A	4545	sym	114	5	X
2224450	SPB 560x10	A	4545	sym	114	5	X
1005760	SPB 630x3	A	3535	0	89	6	3014,00
1005778	SPB 630x4	A	3535	0	89	6	3640,00
1237070	SPB 630x5	A	4040	0	102	6	4352,00
1005794	SPB 630x6	A	4040	sym	102	5	5115,00
1237090	SPB 630x8	A	4545	sym	114	5	7117,00
1237100	SPB 630x10	A	4545	sym	114	5	8217,00
1237120	SPB 710x3	A	3535	0	89	6	5430,00
1237130	SPB 710x4	A	3535	0	89	6	6420,00
1237140	SPB 710x5	A	4040	0	102	6	8112,00
1237150	SPB 710x6	A	4545	sym	114	5	9231,00
1237160	SPB 710x8	A	4545	sym	114	5	12171,00
1237170	SPB 710x10	A	4545	sym	114	5	14497,00
1237190	SPB 800x3	A	3535	0	89	6	7525,00
1237200	SPB 800x4	A	4040	0	102	6	8532,00
1237210	SPB 800x5	A	4040	0	102	6	10562,00
1237220	SPB 800x6	A	4545	sym	114	5	11754,00
1237230	SPB 800x8	A	4545	sym	114	5	14828,00
1237240	SPB 800x10	A	4545	sym	114	5	17103,00
1237250	SPB 900x3	A	3535	0	89	6	11201,00
1237260	SPB 900x4	A	4040	0	102	6	11416,00
1237270	SPB 900x5	A	4545	0	114	6	12481,00
1237280	SPB 900x6	A	4545	sym	114	5	16229,00
1237290	SPB 900x8	A	4545	sym	114	5	18209,00
1237300	SPB 900x10	A	5050	sym	127	5	22378,00
1242600	SPB 1000x3	A	4040	0	102	6	X
1242610	SPB 1000x4	A	4040	0	102	6	X
1242620	SPB 1000x5	A	4545	0	114	6	X
1242630	SPB 1000x6	A	4545	sym	114	5	X
1242640	SPB 1000x8	A	5050	sym	127	5	X
1242650	SPB 1000x10	A	5050	sym	127	5	X

* = Samtlige priser er uten boss. For pris på boss se avsnitt for Taper Lock boss.

S = Massiv skive.

P = Plan skive.

A = Skive med eiker.

Sym = Symmetrisk

X = Pris på forespørsel

0.9.4 SPC-skiver

Artikkel nr	Skiver for boss dim	Type av skive	Boss mm	M mm	Boss lengde mm	Fig.	Pris* kr/stk.
1005934	SPC 224x3	S	3020	sym	51	5	X
1005942	SPC 224x4	S	3535	sym	89	5	2138,00
1005950	SPC 224x5	S	3535	sym	89	5	2503,00
1005968	SPC 224x6	S	3535	sym	89	5	2773,00
1237430	SPC 224x8	S	3535	46	89	5	3763,00
1005976	SPC 236x3	S	3020	sym	51	5	1974,00
1005984	SPC 236x4	S	3535	sym	89	5	2343,00
1005992	SPC 236x5	S	3535	sym	89	5	2694,00
1006007	SPC 236x6	S	3535	sym	89	5	3074,00
1237440	SPC 236x8	S	3535	46	89	5	3983,00
1006015	SPC 250x3	P	3020	sym	51	5	2029,00
1006023	SPC 250x4	S	3535	sym	89	5	2404,00
1006031	SPC 250x5	S	3535	sym	89	5	2705,00
1006049	SPC 250x6	S	3535	sym	89	5	3123,00
1237450	SPC 250x8	S	3535	sym	89	5	3258,00
1979230	SPC 250x10	S	4040	sym	102	5	X
1006057	SPC 265x3	S	3535	0	89	1	2571,00
1006065	SPC 265x4	S	3535	sym	89	5	2545,00
1006073	SPC 265x5	S	3535	sym	89	5	2945,00
1006081	SPC 265x6	S	3535	sym	89	5	3382,00
1237500	SPC 265x8	S	3535	sym	89	5	4586,00
1006099	SPC 280x3	P	3535	0	89	1	2348,00
1006106	SPC 280x4	P	3535	sym	89	5	2595,00
1006114	SPC 280x5	P	3535	sym	89	5	3123,00
1006122	SPC 280x6	P	3535	sym	89	5	3579,00
1237510	SPC 280x8	P	3535	sym	89	5	4636,00
2224460	SPC 280x10	S	4040	sym	102	5	X
1006130	SPC 300x3	P	3535	sym	89	5	2527,00
1006148	SPC 300x4	P	3535	sym	89	5	2877,00
1006156	SPC 300x5	P	3535	sym	89	5	3344,00
1006164	SPC 300x6	P	3535	sym	89	5	3775,00
1237560	SPC 300x8	S	4040	sym	102	5	5311,00
2224470	SPC 300x10	S	4545	sym	114	5	X
1006172	SPC 315x3	P	3535	sym	89	5	2601,00
1006180	SPC 315x4	P	3535	sym	89	5	2915,00
1006198	SPC 315x5	P	3535	sym	89	5	3024,00
1006205	SPC 315x6	P	3535	sym	89	5	3517,00
1237570	SPC 315x8	S	4040	sym	102	5	4871,00
2224480	SPC 315x10	S	4545	sym	114	5	X
1045964	SPC 335x3	P	3535	sym	89	5	X
1045972	SPC 335x4	P	3535	sym	89	5	3024,00
1045980	SPC 335x5	P	3535	sym	89	5	X
1045994	SPC 335x6	P	3535	sym	89	5	3938,00
1237580	SPC 335x8	P	4040	sym	102	5	5170,00
1006643	SPC 355x3	P	3535	sym	89	5	2680,00
1006651	SPC 355x4	P	3535	sym	89	5	3025,00
1006669	SPC 355x5	P	3535	sym	89	5	3449,00
1006677	SPC 355x6	P	3535	sym	89	5	3992,00
1237590	SPC 355x8	P	4040	sym	102	5	5263,00
1006255	SPC 375x3	P	3535	sym	89	5	2888,00
1006263	SPC 375x4	P	3535	sym	89	5	3362,00
1006271	SPC 375x5	P	3535	sym	89	5	3794,00
1237630	SPC 375x6	P	4040	sym	102	5	X
1237640	SPC 375x8	P	4545	sym	114	5	X

* = Samtlige priser er uten boss. For pris på boss se avsnitt for Taper Lock boss.

S = Massiv skive.

P = Plan skive.

A = Skive med eiker.

Sym = Symmetrisk

X = Pris på forespørsel

Artikkel nr	Skiver for boss dim	Type av skive	Boss mm	M mm	Boss lengde mm	Fig.	Pris* kr/stk.
1006297	SPC 400x3	P	3535	sym	89	5	3383,00
1006304	SPC 400x4	P	3535	sym	89	5	3751,00
1006312	SPC 400x5	P	3535	sym	89	5	4066,00
1007079	SPC 400x6	P	4040	sym	102	5	X
1237650	SPC 400x8	P	4545	sym	114	5	5890,00
2224490	SPC 400x10	P	5050	sym	127	5	X
1237660	SPC 425x3	P	3535	sym	89	5	X
1237670	SPC 425x4	P	3535	sym	89	5	X
1237680	SPC 425x5	P	3535	sym	89	5	X
1237690	SPC 425x6	P	4040	sym	102	5	5140,00
1237700	SPC 425x8	P	4545	sym	114	5	X
1006338	SPC 450x3	A	3535	sym	89	5	3763,00
1006346	SPC 450x4	A	3535	sym	89	5	4322,00
1006354	SPC 450x5	A	4040	sym	102	5	4845,00
1006362	SPC 450x6	P	4545	sym	114	5	5331,00
1237710	SPC 450x8	P	5050	sym	127	5	6714,00
2815340	SPC 450x10	P	5050	sym	127	5	X
1006388	SPC 500x4	A	3535	sym	89	5	4844,00
1006396	SPC 500x5	A	4040	sym	102	5	5761,00
1006403	SPC 500x6	A	4545	sym	114	5	6333,00
1237720	SPC 500x8	P	5050	sym	127	5	8282,00
2224500	SPC 500x10	P	5050	sym	127	5	X
1237790	SPC 560x4	A	4040	sym	102	5	X
1237800	SPC 560x5	A	4545	sym	114	5	6375,00
1237810	SPC 560x6	A	5050	sym	127	5	7032,00
1237820	SPC 560x8	A	5050	sym	127	5	X
2224510	SPC 560x10	A	5050	sym	127	5	X
1237850	SPC 630x5	A	5050	sym	127	5	8588,00
1237860	SPC 630x6	A	5050	sym	127	5	9913,00
1237870	SPC 630x8	A	5050	sym	127	5	12795,00
2224520	SPC 630x10	A	5050	sym	127	5	X
2144970	SPC 710x5	A	5050	sym	127	5	X
2144980	SPC 710x6	A	5050	sym	127	5	X
2144990	SPC 710x8	A	5050	sym	127	5	X
2224530	SPC 710x10	A	5050	sym	127	5	X
2224550	SPC 800x4	A	5050	sym	127	5	X
2224560	SPC 800x5	A	5050	sym	127	5	X
2224570	SPC 800x6	A	5050	sym	127	5	X
1237920	SPC 800x8	A	5050	sym	127	5	X
2224580	SPC 800x10	A	5050	sym	127	5	X
2224590	SPC 1000x5	A	5050	sym	127	5	X
2885340	SPC 1000x6	A	5050	sym	127	5	X
2224600	SPC 1000x8	A	5050	sym	127	5	X
2224610	SPC 1000x10	A	5050	sym	127	5	X
2224620	SPC 1250x5	A	5050	sym	127	5	X
2224630	SPC 1250x6	A	5050	sym	127	5	X
2224640	SPC 1250x8	A	5050	sym	127	5	X
2224650	SPC 1250x10	A	5050	sym	127	5	X

* = Samtlige priser er uten boss. For pris på boss se avsnitt for Taper Lock boss.

S = Massiv skive.

P = Plan skive.

A = Skive med eiker.

Sym = Symmetrisk

X = Pris på forespørsel

0.10 Taper Lock boss

Boss

Bruksområde

Boss for kileremsskiver.

Øvrig informasjon

Øvrige dimensjoner leveres på forespørsel.

Finnes også med tomme hull.

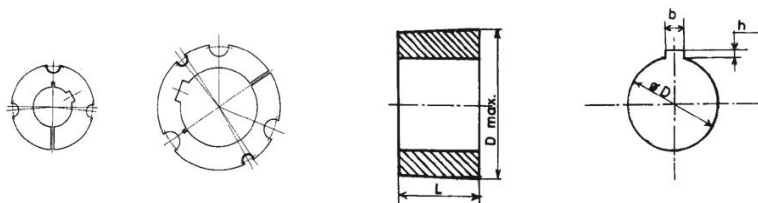

0.10.1 Taper Lock boss i mm

Artikkel nr	Boss	d mm	b mm	h mm	Pris kr/stk.
2147090	1008	10	3	1,4	83,50
2147120	1008	11	4	1,8	77,00
2147130	1008	12	4	1,8	83,50
2146520	1008	14	5	2,3	83,50
2147170	1008	16	5	2,3	83,50
2147190	1008	18	6	2,8	83,50
2147200	1008	19	6	2,8	83,50
2147210	1008	20	6	2,8	83,50
2147220	1008	22	6	2,8	83,50
2146530	1008	24	8	3,3	83,50
2147230	1008	25	8	3,3	83,50
1008277	1108	10	3	1,4	76,00
2032110	1108	11	4	1,8	76,00
880294	1108	12	4	1,8	76,00
884585	1108	14	5	2,3	76,00
884668	1108	16	5	2,3	76,00
880302	1108	18	6	2,8	76,00
2032160	1108	19	6	2,8	70,00
880320	1108	20	6	2,8	76,00
880336	1108	22	6	2,8	77,00
880344	1108	24	8	3,3	76,00
1006982	1108	25	8	3,3	76,00
880369	1108	28	8	3,3	76,00
1979210	1210	11	4	1,8	84,00
2032220	1210	12	4	1,8	84,00
884593	1210	14	5	2,3	90,00
1007021	1210	16	5	2,3	90,00
884759	1210	18	6	2,8	90,00
884767	1210	19	6	2,8	90,00
884775	1210	20	6	2,8	90,00
884783	1210	22	6	2,8	90,00
884791	1210	24	8	3,3	90,00
884809	1210	25	8	3,3	90,00
884817	1210	28	8	3,3	90,00
884825	1210	30	8	3,3	90,00
884833	1210	32	10	3,3	90,00
884601	1610	14	5	2,3	116,00
884841	1610	16	5	2,3	116,00
884858	1610	18	6	2,8	116,00
884866	1610	19	6	2,8	116,00
884874	1610	20	6	2,8	116,00
884882	1610	22	6	2,8	116,00
884924	1610	24	8	3,3	116,00
884908	1610	25	8	3,3	116,00
884916	1610	28	8	3,3	116,00
928424	1610	30	8	3,3	116,00

Artikkel nr	Boss	d mm	b mm	h mm	Pris kr/stk.
884932	1610	32	10	3,3	116,00
884940	1610	35	10	3,3	116,00
884957	1610	38	10	3,3	116,00
884965	1610	40	12	3,3	116,00
884973	1610	42	12	3,3	116,00
2032540	1615	14	5	2,3	119,00
1005405	1615	16	5	2,3	129,00
1005413	1615	18	6	2,8	129,00
1005421	1615	19	6	2,8	129,00
1005439	1615	20	6	2,8	129,00
1005447	1615	22	6	2,8	129,00
1005455	1615	24	8	3,3	129,00
1005463	1615	25	8	3,3	129,00
1005471	1615	28	8	3,3	129,00
2032630	1615	30	8	3,3	129,00
1008285	1615	32	10	3,3	129,00
2032650	1615	35	10	3,3	119,00
1008293	1615	38	10	3,3	129,00
1008300	1615	40	12	3,3	129,00
1008003	1615	42	12	3,3	129,00
2032690	2012	14	5	2,3	134,00
2032700	2012	16	5	2,3	134,00
2032710	2012	18	6	2,8	134,00
884619	2012	19	6	2,8	134,00
884981	2012	20	6	2,8	134,00
884999	2012	22	6	2,8	134,00
892000	2012	24	8	3,3	134,00
892018	2012	25	8	3,3	134,00
892026	2012	28	8	3,3	134,00
892034	2012	30	8	3,3	134,00
892042	2012	32	10	3,3	134,00
880393	2012	35	10	3,3	134,00
892067	2012	38	10	3,3	134,00
892075	2012	40	12	3,3	134,00
892083	2012	42	12	3,3	134,00
892091	2012	45	14	3,8	134,00
892109	2012	48	14	3,8	134,00
892117	2012	50	14	3,8	134,00
2032890	2517	16	5	2,3	161,00
1008318	2517	18	6	2,8	161,00
884627	2517	19	6	2,8	161,00
892125	2517	20	6	2,8	161,00
892133	2517	22	6	2,8	161,00
880401	2517	24	8	3,3	161,00
892158	2517	25	8	3,3	161,00
892166	2517	28	8	3,3	161,00
892174	2517	30	8	3,3	161,00
892182	2517	32	10	3,3	161,00

Artikel nr	Boss	d mm	b mm	h mm	Pris kr/stk.
892190	2517	35	10	3,3	161,00
892208	2517	38	10	3,3	161,00
892216	2517	40	12	3,3	161,00
892224	2517	42	12	3,3	161,00
892232	2517	45	14	3,8	161,00
892240	2517	48	14	3,8	161,00
892257	2517	50	14	3,8	161,00
892265	2517	55	16	4,3	161,00
892273	2517	60	18	4,4	161,00
2289320	3020	25	8	3,3	210,00
880419	3020	28	8	3,3	227,00
1008326	3020	30	8	3,3	227,00
880427	3020	32	10	3,3	227,00
884635	3020	35	10	3,3	227,00
892281	3020	38	10	3,3	227,00
892299	3020	40	12	3,3	227,00
892307	3020	42	12	3,3	227,00
892315	3020	45	14	3,8	227,00
892323	3020	48	14	3,8	227,00
892331	3020	50	14	3,8	227,00
892349	3020	55	16	4,3	227,00
892356	3020	60	18	4,4	227,00
892364	3020	65	18	4,4	227,00
1005489	3020	70	20	4,9	227,00
892380	3020	75	20	4,9	227,00
2140090	3030	35	10	3,3	284,00
1005497	3030	38	10	3,3	294,00
2140110	3030	40	12	3,3	294,00
2140120	3030	42	12	3,3	273,00
1005504	3030	45	14	3,8	294,00
1005512	3030	48	14	3,8	294,00
1005520	3030	50	14	3,8	294,00
1005538	3030	55	16	4,3	294,00
1005546	3030	60	18	4,4	294,00
1005554	3030	65	18	4,4	294,00
1005562	3030	70	20	4,9	294,00
1005570	3030	75	20	4,9	294,00
884643	3535	35	10	3,3	424,00
880450	3535	38	10	3,3	424,00
892398	3535	40	12	3,3	424,00
880468	3535	42	12	3,3	424,00
880476	3535	45	14	3,8	424,00
880484	3535	48	14	3,8	424,00
892406	3535	50	14	3,8	424,00
880492	3535	55	16	4,3	424,00
892414	3535	60	18	4,4	424,00
880500	3535	65	18	4,4	424,00
892422	3535	70	20	4,9	424,00
892430	3535	75	20	4,9	424,00
892448	3535	80	22	5,4	424,00
880518	3535	85	22	5,4	424,00
892455	3535	90	25	5,4	424,00
1005801	4040	40	12	3,3	726,00
1005819	4040	42	12	3,3	726,00
1005827	4040	45	14	3,8	726,00
1005835	4040	48	14	3,8	726,00
2033430	4040	50	14	3,8	726,00
1005843	4040	55	16	4,3	726,00
1005851	4040	60	18	4,4	726,00
1005869	4040	65	18	4,4	726,00
1005588	4040	70	20	4,9	726,00
1005877	4040	75	20	4,9	726,00
1005885	4040	80	22	5,4	726,00

Artikel nr	Boss	d mm	b mm	h mm	Pris kr/stk.
1005893	4040	85	22	5,4	726,00
1005900	4040	90	25	5,4	726,00
1005918	4040	95	25	5,4	726,00
1005926	4040	100	28	6,4	726,00
2140200	4545	55	16	4,3	1427,00
2140210	4545	60	18	4,4	1427,00
2140220	4545	65	18	4,4	1427,00
2140230	4545	70	20	4,9	1427,00
2140240	4545	75	20	4,9	1095,00
2140250	4545	80	22	5,4	1544,00
2140260	4545	85	22	5,4	1427,00
2140270	4545	90	25	5,4	1427,00
2140280	4545	95	25	5,4	1544,00
2140290	4545	100	28	6,4	1427,00
2140300	4545	105	28	6,4	1427,00
2140310	4545	110	28	6,4	1427,00
2140320	4545	115	32	7,4	1427,00
2140350	5050	70	20	4,9	1176,00
2140360	5050	75	20	4,9	1087,00
2140370	5050	80	22	5,4	1176,00
2140380	5050	85	22	5,4	1087,00
2140390	5050	90	25	5,4	1130,00
2140400	5050	95	25	5,4	1087,00
2140410	5050	100	28	6,4	1087,00
2140420	5050	105	28	6,4	1087,00
2140430	5050	110	28	6,4	1130,00
2140440	5050	115	32	7,4	1176,00
2885620	5050	120	32	7,4	1087,00
2145180	5050	125	32	7,4	1087,00

Tannremmer

0.1 Isoran Standard

Tannrem Isoran standard

Bruksområde

En mye brukt rem type. Gir synkron drift og god lengdestabilitet. Utmerkede mekaniske egenskaper. Isoran standard produseres i 6 ulike typer delinger: MXL, XL, L, H, XH, XXH, hvorav XL, L, H, XH lagerføres. De øvrige lagerholdes etter avtale.

Egenskaper

- n Høy toleranse mot høye og plutselige overbelastninger.
- n Lavt lydnivå.
- n Lav akselbelastning.
- n Vedlikeholdsfri drift.

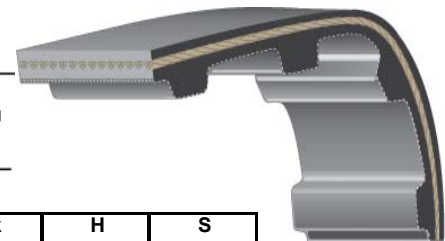
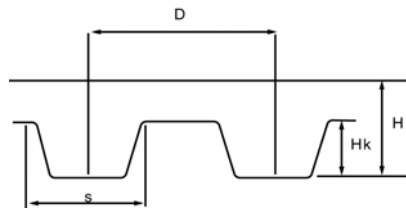

Profil	Deling D mm	Deling D tommer	Hk mm	H mm	S mm
XL	5,08	1/5	1,27	2,3	2,57
L	9,525	3/8	1,91	3,6	4,65
H	12,700	1/2	2,29	4,3	6,12
XH	22,225	7/8	6,35	11,2	12,57

Teknisk beskrivelse:

Temperaturområde: -30°C til +90°C.
Lagerføres i fullbredde, som innebærer raske leveranser av spesialbredder.

Artikkelnummer forklaring

170 XL 25

- └─ Rembredde i 1/100 tommer
- └─ Profil
- └─ Delingslengde i 1/10 tommer

0.1.1 Profil XL fra 54 - 220

Profil XL			Pris			
Bredde →			1 mm	6,36 mm	7,94 mm	9,53 mm
Art. nr.	Delingslengde mm	Antall tenner	Kr/mm	025 (1/4") Kr/stk	031 (5/16") Kr/stk	037 (3/8") Kr/stk
54/XL	137,2	27	5,8	36,9	46,1	55,3
60/XL	152,4	30	5,8	36,9	46,1	55,3
70/XL	177,8	35	5,8	36,9	46,1	55,3
80/XL	203,2	40	5,8	36,9	46,1	55,3
90/XL	228,6	45	5,8	36,9	46,1	55,3
98/XL	248,9	49	5,8	36,9	46,1	55,3
100/XL	254	50	5,8	36,9	46,1	55,3
102/XL	259,1	51	5,8	36,9	46,1	55,3
106/XL	269,2	53	5,8	36,9	46,1	55,3
110/XL	279,4	55	6,8	43,2	54,0	64,8
120/XL	304,8	60	6,8	43,2	54,0	64,8
130/XL	330,2	65	6,8	43,2	54,0	64,8
140/XL	355,6	70	6,8	43,2	54,0	64,8
150/XL	381	75	6,8	43,2	54,0	64,8
156/XL	396,2	78	6,8	43,2	54,0	64,8
160/XL	406,4	80	8,4	53,4	66,7	80,1
170/XL	431,8	85	8,4	53,4	66,7	80,1
180/XL	457,2	90	8,4	53,4	66,7	80,1
182/XL	462,3	91	8,4	53,4	66,7	80,1
190/XL	482,6	95	8,4	53,4	66,7	80,1
198/XL	502,9	99	8,4	53,4	66,7	80,1
200/XL	508	100	8,4	53,4	66,7	80,1
202/XL	513,1	101	8,4	53,4	66,7	80,1
210/XL	533,4	105	8,4	53,4	66,7	80,1
212/XL	538,5	106	8,4	53,4	66,7	80,1
214/XL	543,6	107	9,5	60,4	75,4	90,5
220/XL	558,8	110	9,5	60,4	75,4	90,5

0.1.2 Profil XL fra 228 - 710

Profil XL			Pris			
Bredde ⇨			1 mm	6,36 mm 025 (1/4")	7,94 mm 031 (5/16")	9,53 mm 037 (3/8")
Art. nr.	Delings- lengde mm	Antall tenner	Kr/mm	Kr/stk	Kr/stk	Kr/stk
228/XL	579,1	114	10,0	63,6	79,4	95,3
230/XL	584,2	115	10,0	63,6	79,4	95,3
234/XL	594,4	117	10,0	63,6	79,4	95,3
240/XL	609,6	120	10,0	63,6	79,4	95,3
250/XL	635	125	11,0	70,0	87,3	104,8
260/XL	660,4	130	11,0	70,0	87,3	104,8
270/XL	685,8	135	11,0	70,0	87,3	104,8
276/XL	701	138	11,0	70,0	87,3	104,8
290/XL	736,6	145	11,0	70,0	87,3	104,8
310/XL	787,4	155	11,0	70,0	87,3	104,8
316/XL	802,6	158	12,0	76,3	95,3	114,4
320/XL	812,8	160	12,0	76,3	95,3	114,4
330/XL	838,2	165	12,0	76,3	95,3	114,4
344/XL	873,8	172	12,0	76,3	95,3	114,4
352/XL	894,1	176	13,0	82,7	103,2	123,9
364/XL	924,6	182	13,0	82,7	103,2	123,9
380/XL	965,2	190	14,0	89,0	111,2	133,4
384/XL	975,4	192	14,0	89,0	111,2	133,4
390/XL	990,6	195	15,0	95,4	119,1	143,0
392/XL	995,7	196	15,0	95,4	119,1	143,0
434/XL	1102,4	217	15,0	95,4	119,1	143,0
530/XL	1346,4	265	15,0	95,4	119,1	143,0
600/XL	1524	300	17,0	108,1	135,0	162,0
710/XL	1803,4	355	20,0	127,2	158,8	190,6

0.1.3 Profil L

Profil L			Pris			
Bredde →			1 mm	12,7 mm 050 (1/2")	19,05 mm 075 (3/4")	25,4 mm 100 (1")
Art. nr.	Delings- lengde mm	Antall tenner	Kr/mm	Kr/stk	Kr/stk	Kr/stk
124/L	315	33	8,5	108,0	161,9	215,9
135/L	342,9	36	8,5	108,0	161,9	215,9
150/L	381	40	8,8	111,8	167,6	223,5
173/L	439,4	46	9,5	120,7	181,0	241,3
187/L	475	50	9,5	120,7	181,0	241,3
202/L	513,1	54	10,0	127,0	190,5	254,0
210/L	533,4	56	10,0	127,0	190,5	254,0
225/L	571,5	60	10,5	133,4	200,0	266,7
240/L	609,6	64	11,5	146,1	219,1	292,1
255/L	647,7	68	11,5	146,1	219,1	292,1
270/L	685,8	72	11,5	146,1	219,1	292,1
285/L	723,9	76	12,5	158,8	238,1	317,5
300/L	762	80	12,5	158,8	238,1	317,5
322/L	817,9	86	12,5	158,8	238,1	317,5
345/L	876,3	92	13,5	171,5	257,2	342,9
367/L	932,2	98	14,5	184,2	276,2	368,3
390/L	990,6	104	15,5	196,9	295,3	393,7
405/L	1028,7	108	15,5	196,9	295,3	393,7
412/L	1046,5	110	15,5	196,9	295,3	393,7
420/L	1066,8	112	15,5	196,9	295,3	393,7
450/L	1143	120	15,5	196,9	295,3	393,7
480/L	1219,2	128	15,5	196,9	295,3	393,7
510/L	1295,4	136	16,5	209,6	314,3	419,1
540/L	1371,6	144	17,5	222,3	333,4	444,5
600/L	1524	160	22,0	279,4	419,1	558,8
728/L	1849,1	194	26,0	330,2	495,3	660,4
817/L	2075,2	218	27,0	342,9	514,4	685,8

0.1.4 Profil H

Profil H			Pris					
Bredde →			1 mm	19,05 mm	25,4 mm	38,1 mm	50,8 mm	76,2 mm
Art. nr.	Delings- lengde mm	Antall tenner		075 (3/4")	100 (1")	150 (1.1/2")	200 (2")	300 (3")
			Kr/mm	Kr/stk	Kr/stk	Kr/stk	Kr/stk	Kr/stk
240/H	609,6	48	12,5	238,1	317,5	476,3	635,0	952,5
270/H	685,8	54	12,5	158,8	238,1	317,5	635,0	952,5
300/H	762	60	14,5	184,2	276,2	368,3	736,6	1104,9
330/H	838,2	66	14,5	184,2	276,2	368,3	736,6	1104,9
360/H	914,4	72	17,5	222,3	333,4	444,5	889,0	1333,5
390/H	990,6	78	17,5	222,3	333,4	444,5	889,0	1333,5
420/H	1066,8	84	17,5	222,3	333,4	444,5	889,0	1333,5
450/H	1143	90	19,5	247,7	371,5	495,3	990,6	1485,9
480/H	1219,2	96	19,5	247,7	371,5	495,3	990,6	1485,9
510/H	1295,4	102	19,5	247,7	371,5	495,3	990,6	1485,9
540/H	1371,6	108	19,5	247,7	371,5	495,3	990,6	1485,9
570/H	1447,8	114	21,5	273,1	409,6	546,1	1092,2	1638,3
600/H	1524	120	21,5	273,1	409,6	546,1	1092,2	1638,3
630/H	1600,2	126	24,0	304,8	457,2	609,6	1219,2	1828,8
660/H	1676,4	132	24,0	304,8	457,2	609,6	1219,2	1828,8
700/H	1778	140	25,0	317,5	476,3	635,0	1270,0	1905,0
725/H	1841,5	145	26,0	330,2	495,3	660,4	1320,8	1981,2
750/H	1905	150	26,0	330,2	495,3	660,4	1320,8	1981,2
800/H	2032	160	26,0	330,2	495,3	660,4	1320,8	1981,2
850/H	2159	170	28,0	355,6	533,4	711,2	1422,4	2133,6
900/H	2286	180	30,0	381,0	571,5	762,0	1524,0	2286,0
1000/H	2540	200	32,0	406,4	609,6	812,8	1625,6	2438,4
1100/H	2794	220	37,0	469,9	704,9	939,8	1879,6	2819,4
1120/H	2844,8	224	37,0	469,9	704,9	939,8	1879,6	2819,4
1140/H	2895,6	228	37,0	469,9	704,9	939,8	1879,6	2819,4
1150/H	2921	230	37,0	469,9	704,9	939,8	1879,6	2819,4
1250/H	3175	250	40,0	508,0	762,0	1016,0	2032,0	3048,0
1400/H	3556	280	42,0	533,4	800,1	1066,8	2133,6	3200,4
1700/H	4318	340	51,0	647,7	971,6	1295,4	2590,8	3886,2

0.1.5 Profil XH

Profil XH			Pris					
Bredde →			1 mm	38,1 mm	50,8 mm	76,2 mm	101,6 mm	127,0 mm
Art. nr.	Delings- lengde mm	Antall tenner		150 (1.1/2")	200 (2")	300 (3")	400 (4")	500 (5")
			Kr/mm	Kr/stk	Kr/stk	Kr/stk	Kr/stk	Kr/stk
507/XH	1287,8	58	34,3	1306,8	1742,4	2613,7	3484,9	4356,1
534/XH	1356,4	61	35,5	901,7	1803,4	2705,1	3606,8	4508,5
560/XH	1422,4	64	36,5	927,1	1854,2	2781,3	3708,4	4635,5
630/XH	1600,2	72	42,0	1066,8	2133,6	3200,4	4267,2	5334,0
700/XH	1778	80	44,0	1117,6	2235,2	3352,8	4470,4	5588,0
770/XH	1955,8	88	45,0	1143,0	2286,0	3429,0	4572,0	5715,0
840/XH	2133,6	96	47,0	1193,8	2387,6	3581,4	4775,2	5969,0
980/XH	2489,2	112	52,0	1320,8	2641,6	3962,4	5283,2	6604,0
1120/XH	2844,8	128	59,0	1498,6	2997,2	4495,8	5994,4	7493,0
1260/XH	3200,4	144	63,0	1600,2	3200,4	4800,6	6400,8	8001,0
1400/XH	3556	160	67,0	1701,8	3403,6	5105,4	6807,2	8509,0
1540/XH	3911,6	176	73,0	1854,2	3708,4	5562,6	7416,8	9271,0
1750/XH	4445	200	80,0	2032,0	4064,0	6096,0	8128,0	10160,0

0.2 Isoran Tannremmer Type RPP

Tannrem Isoran RPP

Bruksområde

Dayco RPP med den paraboliske profilen har kraftigere tenner enn standardremmer med tilsvarende deling. Dette, pluss tenneses avrundning, gir en bedre effektoverføring, samt minsket

motstand mellom rem og skive ved underdrift.

Sammenlignet med standardremmer gir denne remtype flere fordeler.

Remmene passer i 5M, 8M og 14M skiver.

Egenskaper

- n Økt kraftoverføring.
- n Bedre luftavledning.
- n Lavere lydnivå.

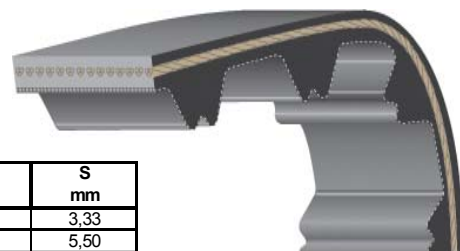
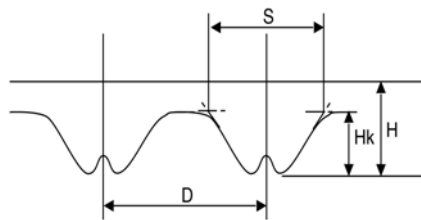

Profil	Deling D mm	Hk mm	H mm	S mm
RPP5	5,0	2,00	3,80	3,33
RPP8	8,0	3,20	5,40	5,50
RPP14	14,0	6,00	9,70	9,50

Teknisk beskrivelse:

Temperaturområde: -30°C til +90°C.

Lagerføres i fullbredde, som innebærer raske leveranser av spesialbredder.

Artikkelnummer forklaring

480 RPP8 20

└─ Rembredde i mm
└─ Profil
└─ Delingslengde i mm

0.2.1 Profil RPP5 fra 225 - 635

Profil RPP5 (5M)			Pris			
Bredde →			1 mm	9 mm	15 mm	25 mm
Art. nr.	Delingslengde mm	Antall tenner	Kr/mm	Kr/stk	Kr/stk	Kr/stk
225/RPP5	225	45	10,5	94,5	157,5	262,5
235/RPP5	235	47	10,5	94,5	157,5	262,5
245/RPP5	245	49	10,5	94,5	157,5	262,5
265/RPP5	265	53	11,0	99,0	165,0	275,0
295/RPP5	295	59	11,5	103,5	172,5	287,5
300/RPP5	300	60	12,0	108,0	180,0	300,0
325/RPP5	325	65	12,0	108,0	180,0	300,0
345/RPP5	345	69	12,5	112,5	187,5	312,5
350/RPP5	350	70	12,5	112,5	187,5	312,5
375/RPP5	375	75	12,5	112,5	187,5	312,5
400/RPP5	400	80	12,5	112,5	187,5	312,5
420/RPP5	420	84	13,0	117,0	195,0	325,0
425/RPP5	425	85	13,5	121,5	202,5	337,5
450/RPP5	450	90	13,5	121,5	202,5	337,5
455/RPP5	455	91	13,5	121,5	202,5	337,5
460/RPP5	460	92	13,5	121,5	202,5	337,5
465/RPP5	465	93	13,5	121,5	202,5	337,5
475/RPP5	475	95	13,5	121,5	202,5	337,5
500/RPP5	500	100	14,5	130,5	217,5	362,5
525/RPP5	525	105	14,5	130,5	217,5	362,5
535/RPP5	535	107	15,0	135,0	225,0	375,0
565/RPP5	565	113	15,5	139,5	232,5	387,5
575/RPP5	575	115	15,5	139,5	232,5	387,5
580/RPP5	580	116	16,0	144,0	240,0	400,0
600/RPP5	600	120	16,0	144,0	240,0	400,0
610/RPP5	610	122	16,0	144,0	240,0	400,0
635/RPP5	635	127	16,0	144,0	240,0	400,0

0.2.2 Profil RPP5 fra 640 - 2525

Profil RPP5 (5M)			Pris			
Bredde →			1 mm	9 mm	15 mm	25 mm
Art. nr.	Delings- lengde mm	Antall tenner	Kr/mm	Kr/stk	Kr/stk	Kr/stk
640/RPP5	640	128	17,0	153,0	255,0	425,0
675/RPP5	675	135	17,0	153,0	255,0	425,0
700/RPP5	700	140	17,0	153,0	255,0	425,0
705/RPP5	705	141	17,0	153,0	255,0	425,0
710/RPP5	710	142	17,0	153,0	255,0	425,0
725/RPP5	725	145	17,0	153,0	255,0	425,0
740/RPP5	740	148	17,0	153,0	255,0	425,0
755/RPP5	755	151	17,0	153,0	255,0	425,0
800/RPP5	800	160	17,0	153,0	255,0	425,0
835/RPP5	835	167	17,0	153,0	255,0	425,0
850/RPP5	850	170	17,5	157,5	262,5	437,5
890/RPP5	890	178	18,0	162,0	270,0	450,0
935/RPP5	935	187	18,0	162,0	270,0	450,0
940/RPP5	940	188	18,5	166,5	277,5	462,5
950/RPP5	950	190	18,5	166,5	277,5	462,5
980/RPP5	980	196	19,0	171,0	285,0	475,0
1000/RPP5	1000	200	19,0	171,0	285,0	475,0
1050/RPP5	1050	210	20,0	180,0	300,0	500,0
1125/RPP5	1125	225	21,0	189,0	315,0	525,0
1195/RPP5	1195	239	22,0	198,0	330,0	550,0
1240/RPP5	1240	248	22,0	198,0	330,0	550,0
1270/RPP5	1270	254	22,0	198,0	330,0	550,0
1420/RPP5	1420	284	25,0	225,0	375,0	625,0
1595/RPP5	1595	319	27,0	243,0	405,0	675,0
1690/RPP5	1690	338	27,0	243,0	405,0	675,0
1790/RPP5	1790	358	29,0	261,0	435,0	725,0
1800/RPP5	1800	360	29,0	261,0	435,0	725,0
1895/RPP5	1895	379	31,0	279,0	465,0	775,0
2000/RPP5	2000	400	34,0	306,0	510,0	850,0
2250/RPP5	2250	450	36,0	324,0	540,0	900,0
2525/RPP5	2525	505	38,0	342,0	570,0	950,0

0.2.3 Profil RPP8

Profil RPP8 (8M)			Pris				
Bredde ↗			1 mm	20 mm	30 mm	50 mm	85 mm
Art. nr.	Delings- lengde mm	Antall tenner	Kr/mm	Kr/stk	Kr/stk	Kr/stk	Kr/stk
320/RPP8	320	40	9,8	196,0	294,0	490,0	833,0
480/RPP8	480	60	11,4	228,0	342,0	570,0	969,0
536/RPP8	536	67	11,5	230,0	345,0	575,0	977,5
560/RPP8	560	70	11,5	230,0	345,0	575,0	977,5
600/RPP8	600	75	12,7	254,0	381,0	635,0	1079,5
632/RPP8	632	79	12,7	254,0	381,0	635,0	1079,5
640/RPP8	640	80	12,7	254,0	381,0	635,0	1079,5
680/RPP8	680	85	13,8	276,0	414,0	690,0	1173,0
720/RPP8	720	90	13,8	276,0	414,0	690,0	1173,0
800/RPP8	800	100	15,0	300,0	450,0	750,0	1275,0
840/RPP8	840	105	15,0	300,0	450,0	750,0	1275,0
880/RPP8	880	110	17,0	340,0	510,0	850,0	1445,0
920/RPP8	920	115	17,0	340,0	510,0	850,0	1445,0
960/RPP8	960	120	17,0	340,0	510,0	850,0	1445,0
1040/RPP8	1040	130	19,0	380,0	570,0	950,0	1615,0
1080/RPP8	1080	135	19,0	380,0	570,0	950,0	1615,0
1120/RPP8	1120	140	20,0	400,0	600,0	1000,0	1700,0
1200/RPP8	1200	150	20,0	400,0	600,0	1000,0	1700,0
1224/RPP8	1224	153	21,0	420,0	630,0	1050,0	1785,0
1280/RPP8	1280	160	21,0	420,0	630,0	1050,0	1785,0
1352/RPP8	1352	169	22,0	440,0	660,0	1100,0	1870,0
1440/RPP8	1440	180	23,0	460,0	690,0	1150,0	1955,0
1464/RPP8	1464	183	24,0	480,0	720,0	1200,0	2040,0
1600/RPP8	1600	200	25,0	500,0	750,0	1250,0	2125,0
1760/RPP8	1760	220	26,0	520,0	780,0	1300,0	2210,0
1800/RPP8	1800	225	28,0	560,0	840,0	1400,0	2380,0
2000/RPP8	2000	250	32,0	640,0	960,0	1600,0	2720,0
2400/RPP8	2400	300	36,0	720,0	1080,0	1800,0	3060,0
2600/RPP8	2600	325	38,0	760,0	1140,0	1900,0	3230,0
2800/RPP8	2800	350	41,0	820,0	1230,0	2050,0	3485,0
3048/RPP8	3048	381	46,0	920,0	1380,0	2300,0	3910,0
3280/RPP8	3280	410	52,0	1040,0	1560,0	2600,0	4420,0
3600/RPP8	3600	450	55,0	1100,0	1650,0	2750,0	4675,0
4400/RPP8	4400	550	68,0	1360,0	2040,0	3400,0	5780,0

0.2.4 Profil RPP14

Profil RPP14 (14M)			Pris					
Bredde ↗			1 mm	40 mm	55 mm	85 mm	115 mm	170 mm
Art. nr.	Delings- lengde mm	Antall tenner	Kr/mm	Kr/stk	Kr/stk	Kr/stk	Kr/stk	Kr/stk
966/RPP14	966	69	39,0	1560,0	2145,0	3315,0	4485,0	6630,0
1190/RPP14	1190	85	43,0	1720,0	2365,0	3655,0	4945,0	7310,0
1400/RPP14	1400	100	46,0	1840,0	2530,0	3910,0	5290,0	7820,0
1610/RPP14	1610	115	50,0	2000,0	2750,0	4250,0	5750,0	8500,0
1764/RPP14	1764	126	54,0	2160,0	2970,0	4590,0	6210,0	9180,0
1778/RPP14	1778	127	56,0	2240,0	3080,0	4760,0	6440,0	9520,0
1890/RPP14	1890	135	57,0	2280,0	3135,0	4845,0	6555,0	9690,0
2100/RPP14	2100	150	59,0	2360,0	3245,0	5015,0	6785,0	10030,0
2310/RPP14	2310	165	65,0	2600,0	3575,0	5525,0	7475,0	11050,0
2450/RPP14	2450	175	66,0	2640,0	3630,0	5610,0	7590,0	11220,0
2590/RPP14	2590	185	67,0	2680,0	3685,0	5695,0	7705,0	11390,0
2800/RPP14	2800	200	73,0	2920,0	4015,0	6205,0	8395,0	12410,0
3150/RPP14	3150	225	76,0	3040,0	4180,0	6460,0	8740,0	12920,0
3360/RPP14	3360	240	82,0	3280,0	4510,0	6970,0	9430,0	13940,0
3500/RPP14	3500	250	85,0	3400,0	4675,0	7225,0	9775,0	14450,0
3850/RPP14	3850	275	89,0	3560,0	4895,0	7565,0	10235,0	15130,0
4326/RPP14	4326	309	103,0	4120,0	5665,0	8755,0	11845,0	17510,0
4578/RPP14	4578	327	105,0	4200,0	5775,0	8925,0	12075,0	17850,0
4956/RPP14	4956	354	116,0	4640,0	6380,0	9860,0	13340,0	19720,0

0.3 Tannrem Isoran RPP PLUS

Tannrem Isoran RPP PLUS

Bruksområde

RPP-PLUS er en videreutvikling av RPP-HPR. Produktutviklingen har gjort det mulig å overføre 100% mer effekt sammenlignet med RPP Standard.

Produseres i 8 og 14 mm deling.

Dette medfører at HPR-typen erstattes med PLUS-versjonen.

RPP - PLUS passer i 8M og 14M skiver (skiver opp til 90 tenner).

Egenskaper

- n Kompakt drift.
- n Kostnadseffektiv.
- n HTD-skiver kan brukes.

Profil	Deling D mm	Hk mm	H mm	S mm
PLUS8	8,0	3,20	5,40	5,50
PLUS14	14,0	6,0	10,00	9,50

Artikkelnummer forklaring

280 PLUS8 20

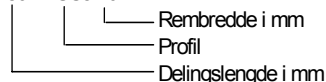

Teknisk beskrivelse:

Temperaturområde: -30°C til +90°C.

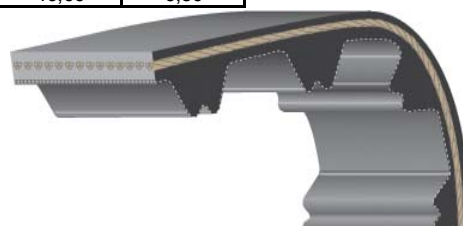
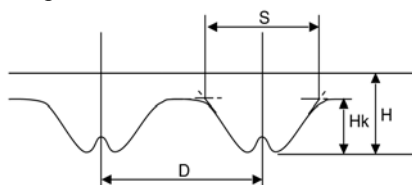

Øvrig informasjon

Lagerføres i fullbredde, som innebærer raske leveranser av spesialbredder.

OBS! Isoran RPP Silves vil gradvis erstatte RPP PLUS. Art. nr. vil da være for eks. 480/SLV08

0.3.1 Profil RPP PLUS8

Profil RPP PLUS8 (8M)			Pris				
Bredde ⇨			1 mm	20 mm	30 mm	50 mm	85 mm
Art. nr.	Delingslengde mm	Antall tenner	Kr/mm	Kr/stk	Kr/stk	Kr/stk	Kr/stk
320/PLUS8	320	40	11,0	220,0	330,0	550,0	935,0
480/PLUS8	480	60	13,0	260,0	390,0	650,0	1105,0
536/PLUS8	536	67	15,0	300,0	450,0	750,0	1275,0
560/PLUS8	560	70	15,0	300,0	450,0	750,0	1275,0
600/PLUS8	600	75	16,0	320,0	480,0	800,0	1360,0
632/PLUS8	632	79	16,0	320,0	480,0	800,0	1360,0
640/PLUS8	640	80	16,0	320,0	480,0	800,0	1360,0
680/PLUS8	680	85	17,0	340,0	510,0	850,0	1445,0
720/PLUS8	720	90	18,0	360,0	540,0	900,0	1530,0
800/PLUS8	800	100	20,5	410,0	615,0	1025,0	1742,5
840/PLUS8	840	105	20,5	410,0	615,0	1025,0	1742,5
880/PLUS8	880	110	20,5	410,0	615,0	1025,0	1742,5
920/PLUS8	920	115	22,0	440,0	660,0	1100,0	1870,0
960/PLUS8	960	120	23,0	460,0	690,0	1150,0	1955,0
1040/PLUS8	1040	130	24,0	480,0	720,0	1200,0	2040,0
1080/PLUS8	1080	135	24,0	480,0	720,0	1200,0	2040,0
1120/PLUS8	1120	140	25,0	500,0	750,0	1250,0	2125,0
1200/PLUS8	1200	150	25,0	500,0	750,0	1250,0	2125,0
1224/PLUS8	1224	153	26,0	520,0	780,0	1300,0	2210,0
1280/PLUS8	1280	160	26,0	520,0	780,0	1300,0	2210,0
1352/PLUS8	1352	169	27,0	540,0	810,0	1350,0	2295,0
1440/PLUS8	1440	180	29,5	590,0	885,0	1475,0	2507,5
1464/PLUS8	1464	183	31,0	620,0	930,0	1550,0	2635,0
1600/PLUS8	1600	200	31,5	630,0	945,0	1575,0	2677,5
1760/PLUS8	1760	220	34,0	680,0	1020,0	1700,0	2890,0
1800/PLUS8	1800	225	35,0	700,0	1050,0	1750,0	2975,0
2000/PLUS8	2000	250	37,0	740,0	1110,0	1850,0	3145,0
2400/PLUS8	2400	300	43,0	860,0	1290,0	2150,0	3655,0
2600/PLUS8	2600	325	47,0	940,0	1410,0	2350,0	3995,0
2800/PLUS8	2800	350	50,0	1000,0	1500,0	2500,0	4250,0
3048/PLUS8	3048	381	57,0	1140,0	1710,0	2850,0	4845,0

0.3.2 Profil RPP PLUS14

Profil RPP PLUS14 (14M)			Pris					
Bredde ⇨			1 mm	40 mm	55 mm	85 mm	115 mm	170 mm
Art. nr.	Delings- lengde mm	Antall tenner	Kr/mm	Kr/stk	Kr/stk	Kr/stk	Kr/stk	Kr/stk
966/PLUS14	966	69	45,0	1800,0	2475,0	3825,0	5175,0	7650,0
1190/PLUS14	1190	85	49,5	1980,0	2722,5	4207,5	5692,5	8415,0
1400/PLUS14	1400	100	52,0	2080,0	2860,0	4420,0	5980,0	8840,0
1610/PLUS14	1610	115	58,0	2320,0	3190,0	4930,0	6670,0	9860,0
1764/PLUS14	1764	126	60,0	2400,0	3300,0	5100,0	6900,0	10200,0
1778/PLUS14	1778	127	62,0	2480,0	3410,0	5270,0	7130,0	10540,0
1890/PLUS14	1890	135	65,0	2600,0	3575,0	5525,0	7475,0	11050,0
2100/PLUS14	2100	150	66,0	2640,0	3630,0	5610,0	7590,0	11220,0
2310/PLUS14	2310	165	74,0	2960,0	4070,0	6290,0	8510,0	12580,0
2450/PLUS14	2450	175	75,0	3000,0	4125,0	6375,0	8625,0	12750,0
2590/PLUS14	2590	185	77,0	3080,0	4235,0	6545,0	8855,0	13090,0
2800/PLUS14	2800	200	82,0	3280,0	4510,0	6970,0	9430,0	13940,0
3150/PLUS14	3150	225	85,0	3400,0	4675,0	7225,0	9775,0	14450,0
3360/PLUS14	3360	240	93,0	3720,0	5115,0	7905,0	10695,0	15810,0
3500/PLUS14	3500	250	96,0	3840,0	5280,0	8160,0	11040,0	16320,0
3850/PLUS14	3850	275	99,0	3960,0	5445,0	8415,0	11385,0	16830,0
4326/PLUS14	4326	309	115,0	4600,0	6325,0	9775,0	13225,0	19550,0
4578/PLUS14	4578	327	119,0	4760,0	6545,0	10115,0	13685,0	20230,0
4956/PLUS14	4956	354	127,0	5080,0	6985,0	10795,0	14605,0	21590,0

OBS! Isoran RPP Silves vil gradvis erstatte RPP PLUS. Art. nr. vil da være for eks. 1610/SLV14

0.4 Tannrem Isoran PU

Tannrem Isoran PU

Bruksområde

Tannrem i polyuretan med kord av kevlar eller stål. Stålkord er standard. Finnes med metrisk deling T5, T10, AT5, AT10 og standardprofilene MXL, XL, og L.

Egenskaper

- n God virkningsgrad.
- n Klarer høye hastigheter (opp til 80 m/s).
- n God bestandighet mot olje, bensin og ozon.
- n Klarer høye renhetskrav, avgir ytterst lite støv.

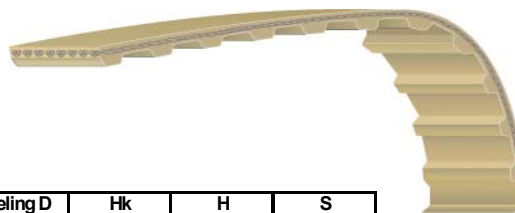

Profil	Deling D mm	Hk mm	H mm	S mm
T5	5,0	1,2	2,20	1,8
T10	10,0	2,5	4,50	3,5
AT5	5,0	1,2	2,70	2,5
AT10	10,0	2,5	4,50	5

Artikkelnummer forklaring

480 T5 25
 Rembredder i mm
 Profil
 Delingslengde i mm

Teknisk beskrivelse:

Temperaturområde: -30°C til 85°C.

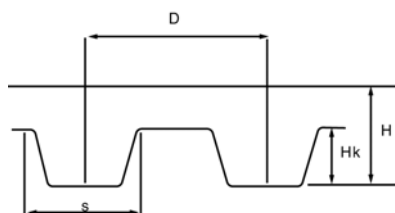

0.4.1 Profil PU T5 fra 200 - 545

Profil PU T5			Pris							
Bredde ⇨			1 mm	8 mm	10 mm	12 mm	16 mm	20 mm	25 mm	32 mm
Art. nr.	Delingslengde mm	Antall tenner	Kr/mm	Kr/stk	Kr/stk	Kr/stk	Kr/stk	Kr/stk	Kr/stk	Kr/stk
200/T5	200	40	15,7	125,6	157,0	188,4	251,2	314,0	392,5	502,4
215/T5	215	43	15,7	125,6	157,0	188,4	251,2	314,0	392,5	502,4
220/T5	220	44	15,7	125,6	157,0	188,4	251,2	314,0	392,5	502,4
245/T5	245	49	16,5	132,0	165,0	198,0	264,0	330,0	412,5	528,0
255/T5	255	51	17,0	136,0	170,0	204,0	272,0	340,0	425,0	544,0
260/T5	260	52	17,0	136,0	170,0	204,0	272,0	340,0	425,0	544,0
280/T5	280	56	17,0	136,0	170,0	204,0	272,0	340,0	425,0	544,0
295/T5	295	59	17,6	140,8	176,0	211,2	281,6	352,0	440,0	563,2
305/T5	305	61	17,6	140,8	176,0	211,2	281,6	352,0	440,0	563,2
330/T5	330	66	17,6	140,8	176,0	211,2	281,6	352,0	440,0	563,2
340/T5	340	68	17,6	140,8	176,0	211,2	281,6	352,0	440,0	563,2
350/T5	350	70	18,0	144,0	180,0	216,0	288,0	360,0	450,0	576,0
365/T5	365	73	18,0	144,0	180,0	216,0	288,0	360,0	450,0	576,0
390/T5	390	78	19,0	152,0	190,0	228,0	304,0	380,0	475,0	608,0
400/T5	400	80	19,0	152,0	190,0	228,0	304,0	380,0	475,0	608,0
410/T5	410	82	19,0	152,0	190,0	228,0	304,0	380,0	475,0	608,0
420/T5	420	84	19,1	152,8	191,0	229,2	305,6	382,0	477,5	611,2
455/T5	455	91	19,1	152,8	191,0	229,2	305,6	382,0	477,5	611,2
475/T5	475	95	19,1	152,8	191,0	229,2	305,6	382,0	477,5	611,2
480/T5	480	96	20,0	160,0	200,0	240,0	320,0	400,0	500,0	640,0
500/T5	500	100	20,0	160,0	200,0	240,0	320,0	400,0	500,0	640,0
510/T5	510	102	20,0	160,0	200,0	240,0	320,0	400,0	500,0	640,0
525/T5	525	105	20,5	164,0	205,0	246,0	328,0	410,0	512,5	656,0
545/T5	545	109	21,5	172,0	215,0	258,0	344,0	430,0	537,5	688,0

0.4.2 Profil PU T5 fra 550 - 1215

Profil PU T5			Pris							
Bredde ⇨			1 mm	8 mm	10 mm	12 mm	16 mm	20 mm	25 mm	32 mm
Art. nr.	Delings- lengde mm	Antall tenner	Kr/mm	Kr/stk	Kr/stk	Kr/stk	Kr/stk	Kr/stk	Kr/stk	Kr/stk
550/T5	550	110	21,5	172,0	215,0	258,0	344,0	430,0	537,5	688,0
560/T5	560	112	22,5	180,0	225,0	270,0	360,0	450,0	562,5	720,0
575/T5	575	115	22,6	180,8	226,0	271,2	361,6	452,0	565,0	723,2
610/T5	610	122	24,0	192,0	240,0	288,0	384,0	480,0	600,0	768,0
620/T5	620	124	24,0	192,0	240,0	288,0	384,0	480,0	600,0	768,0
630/T5	630	126	24,0	192,0	240,0	288,0	384,0	480,0	600,0	768,0
650/T5	650	130	25,0	200,0	250,0	300,0	400,0	500,0	625,0	800,0
660/T5	660	132	25,0	200,0	250,0	300,0	400,0	500,0	625,0	800,0
690/T5	690	138	26,0	208,0	260,0	312,0	416,0	520,0	650,0	832,0
720/T5	720	144	26,0	208,0	260,0	312,0	416,0	520,0	650,0	832,0
750/T5	750	150	26,0	208,0	260,0	312,0	416,0	520,0	650,0	832,0
780/T5	780	156	26,0	208,0	260,0	312,0	416,0	520,0	650,0	832,0
815/T5	815	163	27,0	216,0	270,0	324,0	432,0	540,0	675,0	864,0
830/T5	830	166	27,0	216,0	270,0	324,0	432,0	540,0	675,0	864,0
840/T5	840	168	27,0	216,0	270,0	324,0	432,0	540,0	675,0	864,0
900/T5	900	180	28,0	224,0	280,0	336,0	448,0	560,0	700,0	896,0
990/T5	990	198	28,0	224,0	280,0	336,0	448,0	560,0	700,0	896,0
1075/T5	1075	215	29,5	236,0	295,0	354,0	472,0	590,0	737,5	944,0
1100/T5	1100	220	29,5	236,0	295,0	354,0	472,0	590,0	737,5	944,0
1215/T5	1215	243	32,0	256,0	320,0	384,0	512,0	640,0	800,0	1024,0

0.4.3 Profil PU T10

Profil PU T10			Pris							
Bredde ⇨			1 mm	10 mm	12 mm	16 mm	20 mm	25 mm	32 mm	50 mm
Art. nr.	Delings- lengde mm	Antall tenner	Kr/mm	Kr/stk	Kr/stk	Kr/stk	Kr/stk	Kr/stk	Kr/stk	Kr/stk
260/T10	260	26	18,0	180,0	216,0	288,0	360,0	450,0	576,0	900,0
370/T10	370	37	18,5	185,0	222,0	296,0	370,0	462,5	592,0	925,0
400/T10	400	40	19,0	190,0	228,0	304,0	380,0	475,0	608,0	950,0
410/T10	410	41	19,5	195,0	234,0	312,0	390,0	487,5	624,0	975,0
440/T10	440	44	20,0	200,0	240,0	320,0	400,0	500,0	640,0	1000,0
500/T10	500	50	20,0	200,0	240,0	320,0	400,0	500,0	640,0	1000,0
530/T10	530	53	21,0	210,0	252,0	336,0	420,0	525,0	672,0	1050,0
560/T10	560	56	22,0	220,0	264,0	352,0	440,0	550,0	704,0	1100,0
610/T10	610	61	23,0	230,0	276,0	368,0	460,0	575,0	736,0	1150,0
630/T10	630	63	23,0	230,0	276,0	368,0	460,0	575,0	736,0	1150,0
660/T10	660	66	24,0	240,0	288,0	384,0	480,0	600,0	768,0	1200,0
690/T10	690	69	26,0	260,0	312,0	416,0	520,0	650,0	832,0	1300,0
700/T10	700	70	26,0	260,0	312,0	416,0	520,0	650,0	832,0	1300,0
720/T10	720	72	27,0	270,0	324,0	432,0	540,0	675,0	864,0	1350,0
750/T10	750	75	27,0	270,0	324,0	432,0	540,0	675,0	864,0	1350,0
780/T10	780	78	27,0	270,0	324,0	432,0	540,0	675,0	864,0	1350,0
810/T10	810	81	29,0	290,0	348,0	464,0	580,0	725,0	928,0	1450,0
840/T10	840	84	30,0	300,0	360,0	480,0	600,0	750,0	960,0	1500,0
880/T10	880	88	31,0	310,0	372,0	496,0	620,0	775,0	992,0	1550,0
890/T10	890	89	32,0	320,0	384,0	512,0	640,0	800,0	1024,0	1600,0
900/T10	900	90	34,0	340,0	408,0	544,0	680,0	850,0	1088,0	1700,0
920/T10	920	92	36,0	360,0	432,0	576,0	720,0	900,0	1152,0	1800,0
960/T10	960	96	36,5	365,0	438,0	584,0	730,0	912,5	1168,0	1825,0
970/T10	970	97	38,0	380,0	456,0	608,0	760,0	950,0	1216,0	1900,0
980/T10	980	98	38,0	380,0	456,0	608,0	760,0	950,0	1216,0	1900,0
1010/T10	1010	101	39,0	390,0	468,0	624,0	780,0	975,0	1248,0	1950,0
1080/T10	1080	108	39,0	390,0	468,0	624,0	780,0	975,0	1248,0	1950,0
1110/T10	1110	111	39,0	390,0	468,0	624,0	780,0	975,0	1248,0	1950,0
1140/T10	1140	114	40,0	400,0	480,0	640,0	800,0	1000,0	1280,0	2000,0
1150/T10	1150	115	40,0	400,0	480,0	640,0	800,0	1000,0	1280,0	2000,0
1210/T10	1210	121	41,0	410,0	492,0	656,0	820,0	1025,0	1312,0	2050,0
1240/T10	1240	124	41,0	410,0	492,0	656,0	820,0	1025,0	1312,0	2050,0
1250/T10	1250	125	41,0	410,0	492,0	656,0	820,0	1025,0	1312,0	2050,0
1300/T10	1300	130	42,0	420,0	504,0	672,0	840,0	1050,0	1344,0	2100,0
1320/T10	1320	132	42,0	420,0	504,0	672,0	840,0	1050,0	1344,0	2100,0
1350/T10	1350	135	43,0	430,0	516,0	688,0	860,0	1075,0	1376,0	2150,0
1390/T10	1390	139	43,0	430,0	516,0	688,0	860,0	1075,0	1376,0	2150,0
1400/T10	1400	140	45,0	450,0	540,0	720,0	900,0	1125,0	1440,0	2250,0
1420/T10	1420	142	47,0	470,0	564,0	752,0	940,0	1175,0	1504,0	2350,0
1460/T10	1460	146	48,0	480,0	576,0	768,0	960,0	1200,0	1536,0	2400,0
1500/T10	1500	150	52,0	520,0	624,0	832,0	1040,0	1300,0	1664,0	2600,0
1560/T10	1560	156	53,0	530,0	636,0	848,0	1060,0	1325,0	1696,0	2650,0
1610/T10	1610	161	61,0	610,0	732,0	976,0	1220,0	1525,0	1952,0	3050,0
1750/T10	1750	175	65,0	650,0	780,0	1040,0	1300,0	1625,0	2080,0	3250,0
1780/T10	1780	178	67,0	670,0	804,0	1072,0	1340,0	1675,0	2144,0	3350,0
1880/T10	1880	188	72,0	720,0	864,0	1152,0	1440,0	1800,0	2304,0	3600,0
1960/T10	1960	196	77,0	770,0	924,0	1232,0	1540,0	1925,0	2464,0	3850,0
2250/T10	2250	225	83,0	830,0	996,0	1328,0	1660,0	2075,0	2656,0	4150,0

0.4.4 Profil PU AT5

Profil PU AT5			Pris							
Bredde ⇨			1 mm	8 mm	10 mm	12 mm	16 mm	20 mm	25 mm	32 mm
Art. nr.	Delings- lengde mm	Antall tenner	Kr/mm	Kr/stk	Kr/stk	Kr/stk	Kr/stk	Kr/stk	Kr/stk	Kr/stk
225/AT5	225	45	21,0	168,0	210,0	252,0	336,0	420,0	525,0	672,0
255/AT5	255	51	21,0	168,0	210,0	252,0	336,0	420,0	525,0	672,0
280/AT5	280	56	23,0	184,0	230,0	276,0	368,0	460,0	575,0	736,0
300/AT5	300	60	23,0	184,0	230,0	276,0	368,0	460,0	575,0	736,0
340/AT5	340	68	24,0	192,0	240,0	288,0	384,0	480,0	600,0	768,0
375/AT5	375	75	24,0	192,0	240,0	288,0	384,0	480,0	600,0	768,0
390/AT5	390	78	25,0	200,0	250,0	300,0	400,0	500,0	625,0	800,0
420/AT5	420	84	27,0	216,0	270,0	324,0	432,0	540,0	675,0	864,0
450/AT5	450	90	27,0	216,0	270,0	324,0	432,0	540,0	675,0	864,0
455/AT5	455	91	28,0	224,0	280,0	336,0	448,0	560,0	700,0	896,0
500/AT5	500	100	29,0	232,0	290,0	348,0	464,0	580,0	725,0	928,0
545/AT5	545	109	30,0	240,0	300,0	360,0	480,0	600,0	750,0	960,0
600/AT5	600	120	30,0	240,0	300,0	360,0	480,0	600,0	750,0	960,0
610/AT5	610	122	32,0	256,0	320,0	384,0	512,0	640,0	800,0	1024,0
660/AT5	660	132	32,0	256,0	320,0	384,0	512,0	640,0	800,0	1024,0
710/AT5	710	142	33,0	264,0	330,0	396,0	528,0	660,0	825,0	1056,0
720/AT5	720	144	34,0	272,0	340,0	408,0	544,0	680,0	850,0	1088,0
750/AT5	750	150	34,0	272,0	340,0	408,0	544,0	680,0	850,0	1088,0
780/AT5	780	156	35,0	280,0	350,0	420,0	560,0	700,0	875,0	1120,0
825/AT5	825	165	36,0	288,0	360,0	432,0	576,0	720,0	900,0	1152,0
975/AT5	975	195	40,0	320,0	400,0	480,0	640,0	800,0	1000,0	1280,0
1050/AT5	1050	210	42,0	336,0	420,0	504,0	672,0	840,0	1050,0	1344,0
1125/AT5	1125	225	44,0	352,0	440,0	528,0	704,0	880,0	1100,0	1408,0
1500/AT5	1500	300	53,0	424,0	530,0	636,0	848,0	1060,0	1325,0	1696,0

0.4.5 Profil PU AT10

Profil PU AT10			Pris							
Bredde ⇨			1 mm	10 mm	12 mm	16 mm	20 mm	25 mm	32 mm	50 mm
Art. nr.	Delings- lengde mm	Antall tenner	Kr/mm	Kr/stk	Kr/stk	Kr/stk	Kr/stk	Kr/stk	Kr/stk	Kr/stk
500/AT10	500	50	31,0	310,0	372,0	496,0	620,0	775,0	992,0	1550,0
560/AT10	560	56	32,0	320,0	384,0	512,0	640,0	800,0	1024,0	1600,0
600/AT10	600	60	33,0	330,0	396,0	528,0	660,0	825,0	1056,0	1650,0
610/AT10	610	61	33,0	330,0	396,0	528,0	660,0	825,0	1056,0	1650,0
660/AT10	660	65	36,0	360,0	432,0	576,0	720,0	900,0	1152,0	1800,0
700/AT10	700	70	37,0	370,0	444,0	592,0	740,0	925,0	1184,0	1850,0
730/AT10	730	73	39,5	395,0	474,0	632,0	790,0	987,5	1264,0	1975,0
780/AT10	780	78	39,5	395,0	474,0	632,0	790,0	987,5	1264,0	1975,0
800/AT10	800	80	41,0	410,0	492,0	656,0	820,0	1025,0	1312,0	2050,0
840/AT10	840	84	42,0	420,0	504,0	672,0	840,0	1050,0	1344,0	2100,0
890/AT10	890	89	43,5	435,0	522,0	696,0	870,0	1087,5	1392,0	2175,0
920/AT10	920	92	46,0	460,0	552,0	736,0	920,0	1150,0	1472,0	2300,0
960/AT10	960	96	47,0	470,0	564,0	752,0	940,0	1175,0	1504,0	2350,0
980/AT10	980	98	48,0	480,0	576,0	768,0	960,0	1200,0	1536,0	2400,0
1000/AT10	1000	100	50,0	500,0	600,0	800,0	1000,0	1250,0	1600,0	2500,0
1010/AT10	1010	101	52,0	520,0	624,0	832,0	1040,0	1300,0	1664,0	2600,0
1050/AT10	1050	105	52,5	525,0	630,0	840,0	1050,0	1312,5	1680,0	2625,0
1080/AT10	1080	108	54,0	540,0	648,0	864,0	1080,0	1350,0	1728,0	2700,0
1150/AT10	1150	115	54,0	540,0	648,0	864,0	1080,0	1350,0	1728,0	2700,0
1200/AT10	1200	120	56,0	560,0	672,0	896,0	1120,0	1400,0	1792,0	2800,0
1210/AT10	1210	121	58,0	580,0	696,0	928,0	1160,0	1450,0	1856,0	2900,0
1250/AT10	1250	125	59,0	590,0	708,0	944,0	1180,0	1475,0	1888,0	2950,0
1280/AT10	1280	128	62,0	620,0	744,0	992,0	1240,0	1550,0	1984,0	3100,0
1300/AT10	1300	130	63,0	630,0	756,0	1008,0	1260,0	1575,0	2016,0	3150,0
1320/AT10	1320	132	63,0	630,0	756,0	1008,0	1260,0	1575,0	2016,0	3150,0
1350/AT10	1350	135	65,0	650,0	780,0	1040,0	1300,0	1625,0	2080,0	3250,0
1360/AT10	1360	136	65,0	650,0	780,0	1040,0	1300,0	1625,0	2080,0	3250,0
1400/AT10	1400	140	67,0	670,0	804,0	1072,0	1340,0	1675,0	2144,0	3350,0
1480/AT10	1480	148	68,0	680,0	816,0	1088,0	1360,0	1700,0	2176,0	3400,0
1500/AT10	1500	150	68,0	680,0	816,0	1088,0	1360,0	1700,0	2176,0	3400,0
1600/AT10	1600	160	70,0	700,0	840,0	1120,0	1400,0	1750,0	2240,0	3500,0
1700/AT10	1700	170	73,0	730,0	876,0	1168,0	1460,0	1825,0	2336,0	3650,0
1720/AT10	1720	172	77,0	770,0	924,0	1232,0	1540,0	1925,0	2464,0	3850,0
1800/AT10	1800	180	86,0	860,0	1032,0	1376,0	1720,0	2150,0	2752,0	4300,0
1860/AT10	1860	186	88,0	880,0	1056,0	1408,0	1760,0	2200,0	2816,0	4400,0
1940/AT10	1940	194	94,0	940,0	1128,0	1504,0	1880,0	2350,0	3008,0	4700,0

0.5 Tannremmer i metervare " Long Lenght"

Tannrem metervare

Bruksområde

Tannremmer i metervare for lineære bevegelser og nøye posisjonering. Finnes på rull i varierende lengder. En nyhet er den paraboliske tannremmen Green Power, RPU. Denne produseres i samme delinger som RPP, dvs 5, 8 og 14 mm. Fordelene som man har i Isorran PU og Isorran RPP har blitt ført sammen her.

Egenskaper

- n Høy bestandighet mot olje, bensin og ozon.
- n Økt sikkerhet mot at tenner hopper over.
- n Lavere lydnivå.

Øvrig informasjon

- n Andre delinger kan leveres på forespørsel.

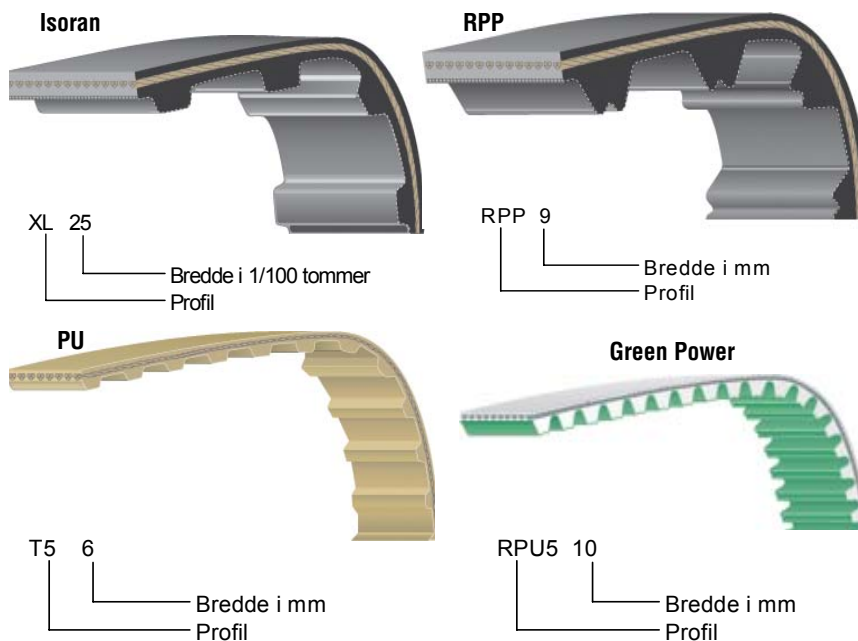

0.5.1 Tannrem Isorran Standard, RPP, PU og Green Power

Type / Betegnelse	Artikkel nr.	Lengde/rull m	Pris kr/m
Tannrem Isorran			
Type XL			
XL 1/4" bredde = 6,4 mm	XL25	50	X
XL 5/16" bredde = 7,9 mm	XL31	50	X
XL 3/8" bredde = 9,5 mm	XL37	50	X
Type L			
L 1/2" bredde = 12,7 mm	L50	45	X
L 3/4" bredde = 19,1 mm	L75	45	X
L 1" bredde = 25,4 mm	L100	40	X
Type H			
H 1/2" bredde = 12,7 mm	H50	50	X
H 3/4" bredde = 19,1 mm	H75	50	X
H 1" bredde = 25,4 mm	H100	50	X
Tannrem Isorran RPP			
Type RPP5			
RPP5 Bredde 9 mm	RPP59	50	X
RPP5 Bredde 12 mm	RPP512	50	X
RPP5 Bredde 15 mm	RPP515	50	X
RPP5 Bredde 20 mm	RPP520	50	X
RPP5 Bredde 25 mm	RPP525	50	X
Type RPP8			
RPP8 Bredde 15 mm	RPP815	50	X
RPP8 Bredde 20 mm	RPP820	50	X
RPP8 Bredde 25 mm	RPP825	50	X
RPP8 Bredde 30 mm	RPP830	50	X
X = Pris på forespørsel			

Type / Betegnelse	Artikkel nr.	Lengde/rull m	Pris kr/m
Tannrem Isoran PU			
Type T5			
T5 Bredde 6 mm	T56	50	X
T5 Bredde 10 mm	T510	50	X
T5 Bredde 16 mm	T516	50	X
T5 Bredde 25 mm	T525	50	X
T5 Bredde 32 mm	T532	50	X
T5 Bredde 50 mm	T550	50	X
Type T10			
T10 Bredde 16 mm	T1016	50	X
T10 Bredde 25 mm	T1025	50	X
T10 Bredde 32 mm	T1032	50	X
T10 Bredde 50 mm	T1050	50	X
T10 Bredde 75 mm	T1075	50	X
T10 Bredde 100 mm	T10100	50	X
Type AT5			
AT5 Bredde 6 mm	AT56	50	X
AT5 Bredde 10 mm	AT510	50	X
AT5 Bredde 16 mm	AT516	50	X
AT5 Bredde 25 mm	AT525	50	X
AT5 Bredde 32 mm	AT532	50	X
AT5 Bredde 50 mm	AT550	50	X
Type AT10			
AT10 Bredde 16 mm	AT1016	50	X
AT10 Bredde 25 mm	AT1025	50	X
AT10 Bredde 32 mm	AT1032	50	X
AT10 Bredde 50 mm	AT1050	50	X
AT10 Bredde 75 mm	AT1075	50	X
AT10 Bredde 100 mm	AT10100	50	X
Tannrem Isoran Green Power			
Type RPU5			
RPU5 Bredde 10 mm	RPU510	100	X
RPU5 Bredde 25 mm	RPU525	100	X
RPU5 Bredde 30 mm	RPU530	100	X
RPU5 Bredde 50 mm	RPU550	100	X
Type RPU8			
RPU8 Bredde 10 mm	RPU810	100	X
RPU8 Bredde 15 mm	RPU815	100	X
RPU8 Bredde 20 mm	RPU820	100	X
RPU8 Bredde 30 mm	RPU830	100	X
RPU8 Bredde 50 mm	RPU850	100	X
RPU8 Bredde 85 mm	RPU885	100	X
RPU8 Bredde 100 mm	RPU8100	100	X
Type RPU14			
RPU14 Bredde 25 mm	RPU1425	100	X
RPU14 Bredde 40 mm	RPU1440	100	X
RPU14 Bredde 55 mm	RPU1455	100	X
RPU14 Bredde 85 mm	RPU1485	100	X
X = Pris på forespørsel			

0.6 Tannremsskiver

Tannremsskive

Bruksområde

Et bredt utvalg av tannremsskiver til remtypene Isoran standard, RPP, RPP-Plus og RPP Green Power.

For Taper - Lock boss. Samtlige priser er eksklusive boss. For pris på boss, se avsnitt for boss. Også utførelser med fast nav forekommer. For å kunne regne ut hvilken diameter i mm et visst antall tenner har, gjør følgende:

Antall tenner (Z) x(multipliser) delingen (D)/Pi (3,14).

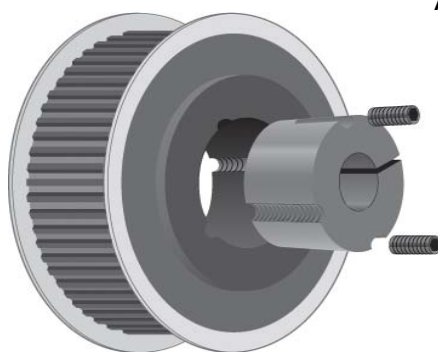

Artikkelnummer forklaring

10 XL 37 N
 — Fast nav
 — Rembredde i 1/100 tommer
 — Profil (delning)
 — Antall tenner

Artikkelnummer forklaring

112 8M 30 T
 — For T.L.-boss
 — Rembredde i mm
 — Profil
 — Antall tenner

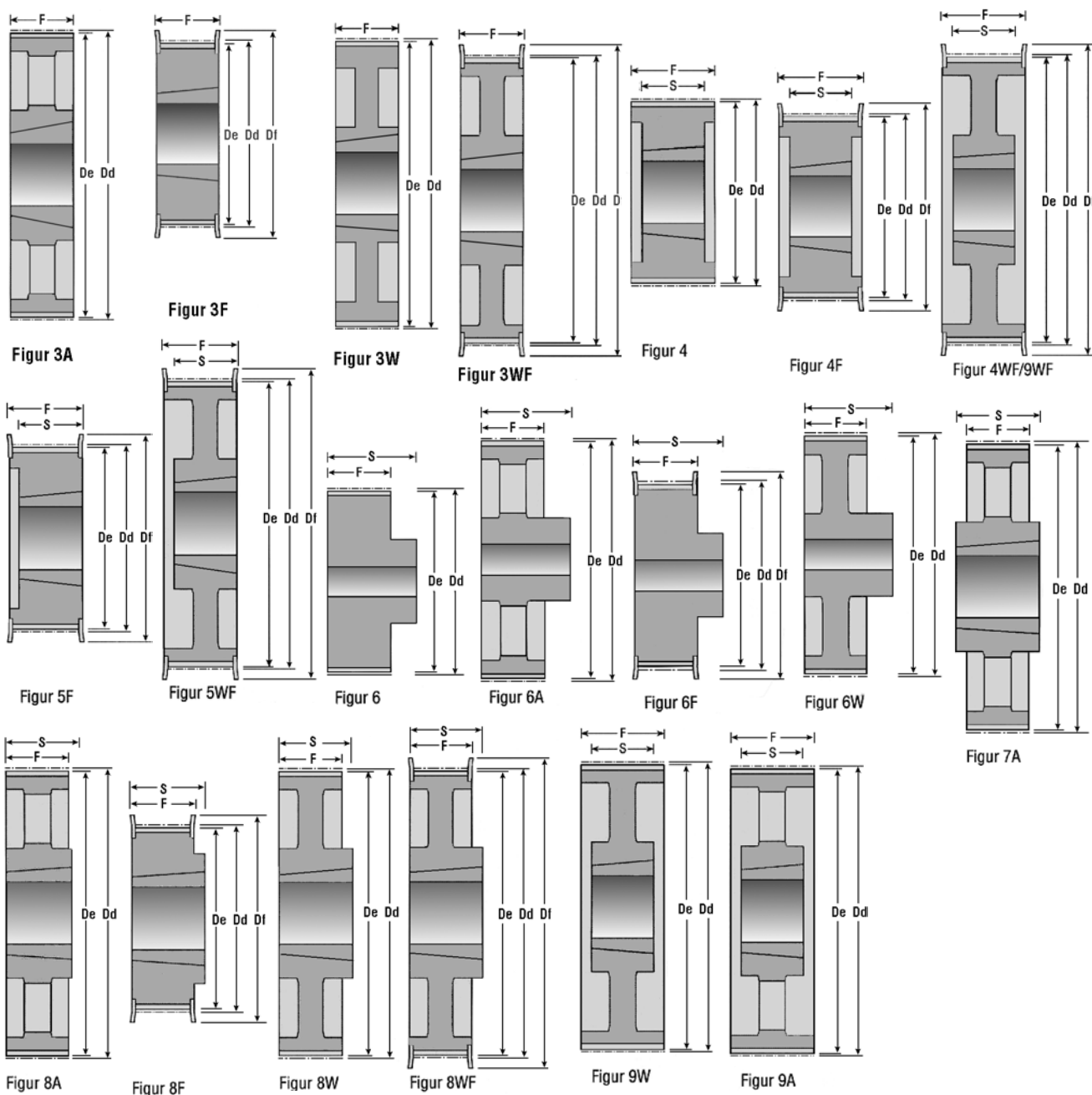

0.6.1 For Tannrem XL, deling 1/5"

Artikkel nr	Matr.	Figur	Dd mm	De mm	Df mm	F mm	S mm	Vekt kg	Pris* kr/stk
For Tannrem XL, deling 1/5"									
10XL37N	ST	6F	16,17	15,66	23,0	14,3	19,8	0,020	X
11XL37N	ST	6F	17,79	17,28	23,0	14,3	19,8	0,020	X
12XL37N	ST	6F	19,40	18,90	25,0	14,3	19,8	0,030	X
14XL37N	ST	6F	22,64	22,13	28,0	14,3	19,8	0,040	X
15XL37N	ST	6F	24,26	23,75	28,0	14,3	19,8	0,040	X
16XL37N	ST	6F	25,87	25,36	32,0	14,3	19,8	0,050	X
18XL37N	ST	6F	29,11	28,60	36,0	14,3	19,8	0,060	X
20XL37N	ST	6F	32,34	31,83	38,0	14,3	22,2	0,080	X
21XL37N	ST	6F	33,96	33,45	38,0	14,3	22,2	0,090	X
22XL37N	ST	6F	35,57	35,07	42,0	14,3	22,2	0,100	X
24XL37N	ST	6F	38,81	38,30	44,0	14,3	22,2	0,120	X
26XL37N	ST	6F	42,04	41,53	48,0	14,3	22,2	0,140	X
28XL37N	ST	6F	45,28	44,77	51,0	14,3	22,2	0,160	X
30XL37N	ST	6F	48,51	48,00	54,0	14,3	22,2	0,190	118,00
32XL37N	AL	6	51,74	51,24		14,3	25,4	0,110	X
36XL37N	AL	6	58,21	57,70		14,3	25,4	0,130	X
40XL37N	AL	6	64,68	64,17		14,3	25,4	0,170	X
42XL37N	AL	6W	67,91	67,41		14,3	25,4	0,130	X
44XL37N	AL	6W	71,15	70,64		14,3	25,4	0,150	X
48XL37N	AL	6W	77,62	77,11		14,3	25,4	0,160	X
60XL37N	AL	6W	97,02	96,51		14,3	25,4	0,180	X
72XL37N	AL	6W	116,43	115,92		14,3	25,4	0,230	X

ST = Stål. AL = Aluminium. GG = Støpejern
 * = Samtlige priser er uten boss. For priser på boss, se avsnitt for Taper Lock Boss
 X = Pris på forespørsel.

0.6.2 For Tannrem L, deling 3/8"

Artikkel nr	Matr.	Figur	Boss	Dd mm	De mm	Df mm	F mm	S mm	Vekt kg	Pris* kr/stk
For Tannrem L, deling 3/8"										
18L50T	ST	8F	1108	54,57	53,81	60,0	19	22	0,20	X
18L75T	ST	3F	1108	54,57	53,81	60,0	25	25	0,20	X
18L100T	ST	5F	1108	54,57	53,81	60,0	31	22	0,20	X
19L50T	ST	8F	1108	57,61	56,84	60,0	19	22	0,20	X
19L75T	ST	3F	1108	57,61	56,84	60,0	25	25	0,30	X
19L100T	ST	5F	1108	57,61	56,84	60,0	31	22	0,30	X
20L50T	ST	8F	1108	60,64	59,88	66,0	19	22	0,20	X
20L75T	ST	3F	1108	60,64	59,88	66,0	25	25	0,30	X
20L100T	ST	5F	1108	60,64	59,88	66,0	31	22	0,40	X
21L50T	ST	8F	1108	63,67	62,91	71,0	19	22	0,30	X
21L75T	ST	3F	1108	63,67	62,91	71,0	25	25	0,40	X
21L100T	ST	5F	1108	63,67	62,91	71,0	31	22	0,40	X
22L50T	ST	8F	1108	66,70	65,94	75,0	19	22	0,30	X
22L75T	ST	3F	1108	66,70	65,94	75,0	25	25	0,40	X
22L100T	ST	5F	1108	66,70	65,94	75,0	31	22	0,40	X
23L50T	GG	8F	1108	69,73	68,97	79,0	19	22	0,40	X
23L75T	GG	3F	1108	69,73	68,97	79,0	25	25	0,40	X
23L100T	GG	5F	1108	69,73	68,97	79,0	32	22	0,50	X
24L50T	GG	8F	1108	72,77	72,00	79,0	19	22	0,40	X
24L75T	GG	3F	1108	72,77	72,00	79,0	25	25	0,50	X
24L100T	GG	5F	1108	72,77	72,00	79,0	32	22	0,60	X
25L50T	GG	8F	1108	75,80	75,04	83,0	19	22	0,50	X
25L75T	GG	3F	1108	75,80	75,04	83,0	25	25	0,60	X
25L100T	GG	5F	1108	75,80	75,04	83,0	32	22	0,60	X
26L50T	GG	8F	1108	78,83	78,07	87,0	19	22	0,50	X
26L75T	GG	3F	1108	78,83	78,07	87,0	25	25	0,60	X
26L100T	GG	5F	1108	78,83	78,07	87,0	32	22	0,70	X
27L50T	GG	8F	1108	81,86	81,10	87,0	19	22	0,60	X

ST = Stål. AL = Aluminium. GG = Støpejern
 X = Pris på forespørsel
 * = Samtlige priser er uten boss. For priser på boss, se avsnitt for Taper Lock Boss

Artikkel nr	Matr.	Figur	Boss	Dd mm	De mm	Df mm	F mm	S mm	Vekt kg	Pris* kr/stk
27L75T	GG	3F	1108	81,86	81,10	87,0	25	25	0,70	X
27L100T	GG	5F	1108	81,86	81,10	87,0	32	22	0,80	X
28L50T	GG	8F	1108	84,89	84,13	91,0	19	22	0,60	X
28L75T	GG	3F	1108	84,89	84,13	91,0	25	25	0,70	X
28L100T	GG	5F	1108	84,89	84,13	91,0	32	22	0,80	X
30L50T	GG	8F	1108	90,96	90,20	97,0	19	22	0,80	X
30L75T	GG	3F	1108	90,96	90,20	97,0	25	25	0,90	X
30L100T	GG	5F	1210	90,96	90,20	97,0	32	25	0,90	X
32L50T	GG	8F	1108	97,02	96,26	103,0	19	22	0,90	X
32L75T	GG	3F	1108	97,02	96,26	103,0	25	25	1,00	X
32L100T	GG	5F	1210	97,02	96,26	103,0	32	25	1,00	X
36L50T	GG	8F	1108	109,15	108,39	115,0	19	22	1,20	X
36L75T	GG	3F	1610	109,15	108,39	115,0	25	25	1,20	X
36L100T	GG	5F	1610	109,15	108,39	115,0	32	25	1,40	X
40L50T	GG	8F	1610	121,28	120,51	127,0	19	25	1,50	X
40L75T	GG	3F	1610	121,28	120,51	127,0	25	25	1,70	X
40L100T	GG	5F	1610	121,28	120,51	127,0	32	25	1,70	X
48L50T	GG	8WF	1610	145,53	144,77	152,0	19	25	2,30	X
48L75T	GG	3WF	1610	145,53	144,77	152,0	25	25	2,50	X
48L100T	GG	5WF	1610	145,53	144,77	152,0	32	25	2,70	X
60L50T	GG	7A	1610	181,91	181,15		19	25	2,00	X
60L75T	GG	3W	1610	181,91	181,15		25	25	3,00	X
60L100T	GG	9W	1610	181,91	181,15		32	25	2,40	X
72L50T	GG	7A	1610	218,30	217,53		19	25	3,00	X
72L75T	GG	3A	1610	218,30	217,53		25	25	4,00	X
72L100T	GG	3A	2012	218,30	217,53		32	32	4,40	X
84L50T	GG	7A	1610	254,68	253,92		19	25	4,00	X
84L75T	GG	7A	2012	254,68	253,92		25	32	5,20	X
84L100T	GG	3A	2012	254,68	253,92		32	32	6,00	X
96L50T	GG	7A	2012	291,06	290,30		19	32	5,50	X
96L75T	GG	7A	2012	291,06	290,30		25	32	6,50	X
96L100T	GG	3A	2012	291,06	290,30		32	32	7,10	X
120L50T	GG	7A	2012	363,83	363,07		19	32	6,80	X
120L75T	GG	7A	2012	363,83	363,07		25	32	7,60	X
120L100T	GG	3A	2012	363,83	363,07		32	32	8,50	X

ST = Stål. AL = Aluminium. GG = Støpejern
X = Pris på forespørsel
* = Samtlige priser er uten boss. For priser på boss, se avsnitt for Taper Lock Boss

0.6.3 For Tannrem H, deling 1/2"

Artikkel nr	Matr.	Figur	Boss	Dd mm	De mm	Df mm	F mm	S mm	Vekt kg	Pris* kr/stk
For Tannrem H, deling 1/2"										
16H100T	ST	5F	1108	64,68	63,31	71,0	31	22	0,40	192,00
18H100T	ST	5F	1210	72,77	71,39	79,0	31	25	0,50	X
18H150T	ST	5F	1210	72,77	71,39	79,0	45	25	0,60	X
18H200T	ST	5F	1210	72,77	71,39	79,0	58	25	0,80	300,00
19H100T	ST	5F	1210	76,81	75,44	83,0	31	25	0,60	X
19H150T	ST	5F	1210	76,81	75,44	83,0	45	25	0,70	X
19H200T	ST	5F	1610	76,81	75,44	83,0	58	25	0,90	X
20H100T	ST	5F	1210	80,55	79,48	87,0	31	25	0,70	243,00
20H150T	ST	5F	1210	80,55	79,48	87,0	45	25	0,80	X
20H200T	ST	5F	1610	80,55	79,48	87,0	58	25	1,00	X
20H300T	ST	4F	1615	80,55	79,48	87,0	84	38	1,50	X
21H100T	GG	5F	1210	84,89	83,52	91,0	32	25	0,80	X
21H150T	GG	5F	1210	84,89	83,52	91,0	45	25	1,00	X
21H200T	GG	5F	1610	84,89	83,52	91,0	58	25	1,70	X
21H300T	GG	4F	1615	84,89	83,52	91,0	84	38	1,20	X
22H100T	GG	5F	1210	88,94	87,56	93,0	32	25	0,90	X
22H150T	GG	5F	1210	88,94	87,56	93,0	45	25	1,20	X

ST = Stål. AL = Aluminium. GG = Støpejern
X = Pris på forespørsel
* = Samtlige priser er uten boss. For priser på boss, se avsnitt for Taper Lock Boss

Artikkel nr	Matr.	Figur	Boss	Dd mm	De mm	Df mm	F mm	S mm	Vekt kg	Pris* kr/stk	
22H200T	GG	5F	1610	88,94	87,56	93,0	58	25	1,50		X
22H300T	GG	4F	1615	88,94	87,56	93,0	84	38	1,60		X
23H100T	GG	5F	1610	92,98	91,61	97,0	32	25	0,90		X
23H150T	GG	5F	1610	92,98	91,61	97,0	45	25	1,30		X
23H200T	GG	5F	1610	92,98	91,61	97,0	58	25	1,80		X
23H300T	GG	4F	1615	92,98	91,61	97,0	84	38	1,80		X
24H100T	GG	5F	1610	97,02	95,65	103,0	32	25	1,00		X
24H150T	GG	5F	1610	97,02	95,65	103,0	45	25	1,00	323,00	X
24H200T	GG	5F	1610	97,02	95,65	103,0	58	25	1,50		X
24H300T	GG	4F	1615	97,02	95,65	103,0	84	38	2,10		X
25H100T	GG	5F	1610	101,06	99,69	106,0	32	25	1,00		X
25H150T	GG	5F	1610	101,06	99,69	106,0	45	25	1,20		X
25H200T	GG	5F	1610	101,06	99,69	106,0	58	25	1,50		X
25H300T	GG	4F	1615	101,06	99,69	106,0	84	38	2,00		X
26H100T	GG	5F	1610	105,11	103,73	111,0	32	25	1,20		X
26H150T	GG	5F	1610	105,11	103,73	111,0	45	25	1,40		X
26H200T	GG	5F	1610	105,11	103,73	111,0	58	25	1,80		X
26H300T	GG	4F	1615	105,11	103,73	111,0	84	38	2,70		X
27H100T	GG	5F	1610	109,15	107,78	115,0	32	25	1,30		X
27H150T	GG	5F	1610	109,15	107,78	115,0	45	25	1,60		X
27H200T	GG	5F	1610	109,15	107,78	115,0	58	25	1,90		X
27H300T	GG	4F	2012	109,15	107,78	115,0	84	32	3,00		X
28H100T	GG	5F	1610	113,19	111,82	119,0	32	25	1,50		X
28H150T	GG	5F	1610	113,19	111,82	119,0	45	25	1,80		X
28H200T	GG	5F	1610	113,19	111,82	119,0	58	25	1,90		X
28H300T	GG	4F	2012	113,19	111,82	119,0	84	32	2,40		X
30H100T	GG	5F	1610	121,28	119,90	127,0	32	25	1,70		X
30H150T	GG	5F	1610	121,28	119,90	127,0	45	25	2,00		X
30H200T	GG	5F	1610	121,28	119,90	127,0	58	25	2,30		X
30H300T	GG	4F	2012	121,28	119,90	127,0	84	32	2,90		X
32H100T	GG	5WF	1610	129,36	127,99	135,0	32	25	2,00		X
32H150T	GG	5WF	1610	129,36	127,99	135,0	45	25	2,30		X
32H200T	GG	5F	2012	129,36	127,99	135,0	58	32	3,00		X
32H300T	GG	4F	2517	129,36	127,99	135,0	84	45	3,30		X
36H100T	GG	5WF	1610	145,53	144,16	152,0	32	25	2,70		X
36H150T	GG	5WF	1610	145,53	144,16	152,0	45	25	3,10		X
36H200T	GG	5WF	2012	145,53	144,16	152,0	58	32	3,00		X
36H300T	GG	4F	2517	145,53	144,16	152,0	84	45	4,50		X
40H100T	GG	5WF	1610	161,70	160,33	168,0	32	25	3,60	561,00	X
40H150T	GG	5WF	1610	161,70	160,33	168,0	45	25	4,00		X
40H200T	GG	5WF	2012	161,70	160,33	168,0	58	32	3,60		X
40H300T	GG	4F	2517	161,70	160,33	168,0	84	45	6,00		X
44H100T	GG	3WF	2012	177,87	176,50	184,0	32	32	3,80		X
44H150T	GG	5WF	2012	177,87	176,50	184,0	45	32	4,40		X
44H200T	GG	5WF	2012	177,87	176,50	184,0	58	32	4,00		X
44H300T	GG	4WF	2517	177,87	176,50	184,0	86	45	6,60		X
48H100T	GG	3WF	2012	194,04	192,67	200,0	32	32	3,20		X
48H150T	GG	5WF	2012	144,04	192,67	200,0	45	32	4,80		X
48H200T	GG	5WF	2517	194,04	192,67	200,0	58	45	4,60		X
48H300T	GG	4WF	2517	194,04	192,67	200,0	86	45	7,60		X
60H100T	GG	9A	2012	242,55	241,18		34	32	4,80		X
60H150T	GG	9A	2012	242,55	241,18		46	32	5,40		X
60H200T	GG	9A	2517	242,55	241,18		60	45	7,00		X
60H300T	GG	9A	2517	242,55	241,18		86	45	8,40		X
72H100T	GG	9A	2012	291,06	289,69		34	32	5,70		X
72H150T	GG	9A	2012	291,06	289,69		46	32	6,50		X
72H200T	GG	9A	2517	291,06	289,69		60	45	8,00		X
72H300T	GG	9A	2517	291,06	289,69		86	45	10,40		X
84H100T	GG	9A	2012	339,57	338,20		34	32	6,80		X
84H150T	GG	9A	2012	339,57	338,20		46	32	8,40		X
84H200T	GG	9A	2517	339,57	338,20		60	45	9,00		X

ST = Stål.

AL = Aluminium.

GG = Støpejern

X = Pris på forespørsel

* = Samtlige priser er uten boss. For priser på boss, se avsnitt for Taper Lock Boss

Tannremmer og skiver

Artikkel nr	Matr.	Figur	Boss	Dd mm	De mm	Df mm	F mm	S mm	Vekt kg	Pris* kr/stk
84H300T	GG	9A	2517	339,57	338,20		86	45	12,50	X
96H100T	GG	7A	2517	388,08	386,71		34	45	8,20	X
96H150T	GG	9A	2517	388,08	386,71		46	45	11,00	X
96H200T	GG	9A	2517	388,08	386,71		60	45	10,00	X
96H300T	GG	9A	3030	388,08	386,71		86	76	14,20	X
120H100T	GG	7A	2517	485,10	483,73		34	45	12,10	X
120H150T	GG	9A	2517	485,10	483,73		46	45	14,80	X
120H200T	GG	9A	2517	485,10	483,73		60	45	13,40	X
120H300T	GG	9A	3030	485,10	483,73		86	76	18,80	X

ST = Stål. AL = Aluminium. GG = Støpejern
X = Pris på forespørsel
* = Samtlige priser er uten boss. For priser på boss, se avsnitt for Taper Lock Boss

0.6.4 For Tannrem RPP5, deling 5 mm

Artikkel nr	Matr.	Figur	Boss	Dd mm	De mm	Df mm	F mm	S mm	Vekt kg	Pris* kr/stk
For Tannrem RPP5, deling 5 mm										
125M9N	ST	6F		19,10	17,96	23,0	14,5	20	0,028	X
125M15N	ST	6F		19,10	17,96	23,0	20,5	26	0,034	X
125M25N	ST	6F		19,10	17,96	23,0	30,5	36	0,050	X
145M9N	ST	6F		22,28	21,14	25,0	14,5	20	0,034	X
145M15N	ST	6F		22,28	21,14	25,0	20,5	26	0,046	X
145M25N	ST	6F		22,28	21,14	25,0	30,5	36	0,070	X
155M9N	ST	6F		23,87	22,73	28,0	14,5	20	0,042	X
155M15N	ST	6F		23,87	22,73	28,0	20,5	26	0,056	X
155M25N	ST	6F		23,87	22,73	28,0	30,5	36	0,080	X
165M9N	ST	6F		25,46	24,32	28,0	14,5	20	0,050	X
165M15N	ST	6F		25,46	24,32	28,0	20,5	26	0,064	X
165M25N	ST	6F		25,46	24,32	28,0	30,5	36	0,100	X
185M9N	ST	6F		28,65	27,51	32,0	14,5	20	0,070	X
185M15N	ST	6F		28,65	27,51	32,0	20,5	26	0,086	X
185M25N	ST	6F		28,65	27,51	32,0	30,5	36	0,120	X
205M9N	ST	6F		31,83	30,69	36,0	14,5	22,5	0,094	X
205M15N	ST	6F		31,83	30,69	36,0	20,5	26	0,112	X
205M25N	ST	6F		31,83	30,69	36,0	30,5	36	0,160	X
215M9N	ST	6F		33,42	32,28	38,0	14,5	22,5	0,110	X
215M15N	ST	6F		33,42	32,28	38,0	20,5	26	0,130	X
215M25N	ST	6F		33,42	32,28	38,0	30,5	38	0,190	X
225M9N	ST	6F		35,01	33,87	38,0	14,5	22,5	0,118	X
225M15N	ST	6F		35,01	33,87	38,0	20,5	26	0,140	X
225M25N	ST	6F		35,01	33,87	38,0	30,5	38	0,210	X
245M9N	ST	6F		38,20	37,06	42,0	14,5	22,5	0,145	X
245M15N	ST	6F		38,20	37,06	42,0	20,5	28	0,180	X
245M25N	ST	6F		38,20	37,06	42,0	30,5	38	0,250	X
265M9N	ST	6F		41,38	40,24	44,0	14,5	22,5	0,170	X
265M15N	ST	6F		41,38	40,24	44,0	20,5	28	0,220	X
265M25N	ST	6F		41,38	40,24	44,0	30,5	38	0,300	X
285M9N	ST	6F		44,56	43,42	48,0	14,5	22,5	0,200	X
285M15N	ST	6F		44,56	43,42	48,0	20,5	28	0,250	X
285M25N	ST	6F		44,56	43,42	48,0	30,5	38	0,350	X
305M9N	ST	6F		47,75	46,60	51,0	14,5	22,5	0,236	X
305M15N	ST	6F		47,75	46,60	51,0	20,5	28	0,300	X
305M25N	ST	6F		47,75	46,60	51,0	30,5	38	0,420	X
325M9N	ST	6F		50,93	49,79	54,0	14,5	22,5	0,270	X
325M15N	ST	6F		50,93	49,79	54,0	20,5	28	0,350	X
325M25N	ST	6F		50,93	49,79	54,0	30,5	38	0,480	X
345M15T	ST	8F	1008	54,11	52,97	57,0	20,5	22	0,190	X
365M9N	ST	6F		57,30	56,16	60,0	14,5	22,5	0,324	X
365M15T	ST	8F	1108	57,30	56,16	60,0	20,5	22	0,200	X
365M25N	ST	6F		57,30	56,16	60,0	30,5	38	0,590	X

ST = Stål. AL = Aluminium. GG = Støpejern
X = Pris på forespørsel
* = Samtlige priser er uten boss. For priser på boss, se avsnitt for Taper Lock Boss

Artikkel nr	Matr.	Figur	Boss	Dd mm	De mm	Df mm	F mm	S mm	Vekt kg	Pris* kr/stk
385M15T	ST	8F	1108	69,48	59,34	66,0	20,5	22	0,250	X
405M9N	ST	6F		63,66	62,52	71,0	14,5	22,5	0,400	X
405M15T	ST	8F	1108	63,66	62,52	71,0	20,5	22	0,310	X
405M25N	ST	6F		63,66	62,52	71,0	30,5	38	0,740	X
445M9N	AL	6W		70,03	68,89		14,5	25,5	0,170	X
445M15T	ST	8F	1108	70,03	68,89	75,0	20,5	22	0,400	X
445M25N	AL	6W		70,03	68,89		30,5	40	0,320	X
485M9N	AL	6W		76,39	75,25		14,5	25,5	0,182	X
485M15T	ST	8F	1210	76,39	75,25	83,0	20,5	25	0,450	X
485M25N	AL	6W		76,39	75,25		30,5	40	0,275	X
565M15T	GG	8F	1210	89,13	87,99	93,0	20,5	25	0,670	X
605M9N	AL	6W		95,49	94,35		14,5	25,5	0,230	X
605M15N	AL	6W		95,49	94,35		20,5	30	0,305	X
605M25N	AL	6W		95,49	94,35		30,5	40	0,435	X
645M15T	GG	8F	1210	101,86	100,72	106,0	20,5	25	0,960	X
725M9N	AL	6W		114,59	113,45		14,5	25,5	0,270	X
725M15T	GG	8F	1610	114,59	113,45	119,0	20,5	25	1,190	X
725M25N	AL	6W		114,59	113,45		30,5	40	0,525	X
805M15T	GG	8F	1610	127,32	126,18	135,0	20,5	25	1,570	X
905M15T	GG	7A	1610	143,24	142,10		20,5	25	1,470	X
1125M15T	GG	7A	1610	178,25	177,11		20,5	25	1,940	X
1365M15T	GG	7A	2012	216,45	215,31		20,5	32	3,060	X
1505M15T	GG	7A	2012	238,73	237,59		20,5	32	3,900	X

ST = Stål. AL = Aluminium. GG = Støpejern

X = Pris på forespørsel

* = Samtlige priser er uten boss. For priser på boss, se avsnitt for Taper Lock Boss

0.6.5 For Tannrem RPP8, PLUS8, deling 8 mm

Artikkel nr	Matr.	Figur	Boss	Dd mm	De mm	Df mm	F mm	S mm	Vekt kg	Pris* kr/stk
For Tannrem RPP8, PLUS8, deling 8 mm										
228M20T	GG	5F	1008	56,02	54,65	60,0	28	22	0,24	X
228M30T	GG	5F	1008	56,02	54,65	60,0	38	22	0,29	269,00
228M50N	ST	6F		56,02	54,65	60,0	60	70	1,00	251,00
228M85N	ST	6F		56,02	54,65	60,0	95	105	1,55	X
248M20T	GG	5F	1108	61,12	59,75	66,0	28	22	0,30	248,00
248M30T	GG	5F	1108	61,12	59,75	66,0	38	22	0,38	X
248M50N	ST	6F		61,12	59,75	66,0	60	70	1,23	X
248M85N	ST	6F		61,12	59,75	66,0	95	105	1,90	X
268M20T	GG	5F	1108	66,21	64,84	71,0	28	22	0,36	X
268M30T	GG	5F	1108	66,21	64,84	71,0	38	22	0,45	X
268M50N	ST	6F		66,21	64,84	71,0	60	70	1,50	X
268M85N	ST	6F		66,21	64,84	71,0	95	105	2,25	X
288M20T	GG	5F	1108	71,30	70,08	75,0	28	22	0,44	X
288M30T	ST	5F	1210	71,30	70,08	75,0	38	25	0,50	X
288M50T	ST	5F	1210	71,30	70,08	75,0	60	25	0,60	X
288M85N	ST	6F		71,30	70,08	75,0	95	105	2,55	X
308M20T	GG	5F	1108	76,39	75,13	83,0	28	22	0,53	X
308M30T	ST	3F	1615	76,39	75,13	83,0	38	38	0,55	X
308M50T	ST	5F	1615	76,39	75,13	83,0	60	38	0,65	X
308M85N	ST	6F		76,39	75,13	83,0	95	105	3,00	X
328M20T	GG	5F	1610	81,49	80,16	87,0	28	25	0,42	X
328M30T	GG	3F	1615	81,49	80,16	87,0	38	38	0,59	294,00
328M50T	GG	5F	1615	81,49	80,16	87,0	60	38	0,82	X
328M85N	ST	6F		81,49	80,16	87,0	95	105	3,57	451,00
348M20T	GG	5F	1610	86,58	85,22	91,0	28	25	0,55	X
348M30T	GG	3F	1615	86,58	85,22	91,0	38	38	0,77	X
348M50T	GG	5F	1615	86,58	85,22	91,0	60	38	1,06	424,00
348M85T	GG	4F	1615	86,58	85,22	91,0	95	38	1,43	X
368M20T	GG	5F	1610	91,67	90,30	98,5	28	25	0,68	X

ST = Stål. AL = Aluminium. GG = Støpejern

* = Samtlige priser er uten boss. For priser på boss, se avsnitt for Taper Lock Boss

X = Pris på forespørsel

Artikkel nr	Matr.	Figur	Boss	Dd mm	De mm	Df mm	F mm	S mm	Vekt kg	Pris* kr/stk
368M30T	GG	3F	1615	91,67	90,30	98,5	38	38	0,96	339,00
368M50T	GG	5F	1615	91,67	90,30	98,5	60	38	1,30	X
368M85T	GG	4F	1615	91,67	90,30	98,5	95	38	1,87	X
388M20T	GG	5F	1610	96,77	95,39	103,0	28	25	0,80	X
388M30T	GG	3F	1615	96,77	95,39	103,0	38	38	1,15	371,00
388M50T	GG	3F	1615	96,77	95,39	103,0	60	38	1,60	X
388M85T	GG	4F	1615	96,77	95,39	103,0	95	38	2,20	X
408M20T	GG	5F	1610	101,86	100,49	106,0	28	25	1,00	X
408M30T	GG	3F	1615	101,86	100,49	106,0	38	38	1,34	391,00
408M50T	GG	4F	2012	101,86	100,49	106,0	60	32	1,71	X
408M85T	GG	4F	2012	101,86	100,49	106,0	95	32	1,80	X
448M20T	GG	8F	2012	112,05	110,67	119,0	28	32	1,20	391,00
448M30T	GG	4F	2012	112,05	110,67	119,0	38	32	1,33	X
448M50T	GG	4F	2012	112,05	110,67	119,0	60	32	1,78	590,00
448M85T	GG	4F	2012	112,05	110,67	119,0	95	32	2,30	X
488M20T	GG	8F	2012	122,23	120,86	127,0	28	32	1,60	443,00
488M30T	GG	4F	2012	122,23	120,86	127,0	38	32	1,78	X
488M50T	GG	4F	2012	122,23	120,86	127,0	60	32	2,30	653,00
488M85T	GG	4F	2517	122,23	120,86	127,0	95	45	2,66	X
568M20T	GG	8F	2012	142,60	141,23	148,0	28	32	2,40	X
568M30T	GG	4F	2012	142,60	141,23	148,0	38	32	3,76	X
568M50T	GG	4F	2517	142,60	141,23	148,0	60	45	3,40	X
568M85T	GG	4F	2517	142,60	141,23	148,0	95	45	4,45	X
648M20T	GG	8WF	2012	162,97	161,60	168,0	28	32	2,70	X
648M30T	GG	8F	2517	162,97	161,60	168,0	38	45	4,20	X
648M50T	GG	4F	2517	162,97	161,60	168,0	60	45	5,00	934,00
648M85T	GG	4F	2517	162,97	161,60	168,0	95	45	6,20	X
728M20T	GG	8WF	2012	183,35	181,97	192,0	28	32	3,30	X
728M30T	GG	8WF	2517	183,35	181,97	192,0	38	45	4,30	X
728M50T	GG	4F	2517	183,35	181,97	192,0	60	45	6,70	X
728M85T	GG	4F	3020	183,35	181,97	192,0	95	51	8,00	X
808M20T	GG	8W	2012	203,72	202,35		28	32	3,50	X
808M30T	GG	8W	2517	203,72	202,35		38	45	4,60	X
808M50T	GG	4	3020	203,72	202,35		60	51	8,80	X
808M85T	GG	4	3020	203,72	202,35		95	51	10,00	X
908M20T	GG	8A	2012	229,18	227,81		28	32	3,65	X
908M30T	GG	8A	2517	229,18	227,81		38	45	5,00	1143,00
908M50T	GG	9W	3020	229,18	227,81		60	51	10,00	1487,00
908M85T	GG	9W	3020	229,18	227,81		95	51	10,80	1868,00
1128M20N	GG	6A		285,21	283,83		28	38	5,20	X
1128M30T	GG	8A	2517	285,21	283,83		38	45	6,20	X
1128M50T	GG	9W	3020	285,21	283,83		60	51	12,00	X
1128M85T	GG	9W	3020	285,21	283,83		95	51	15,00	X
1448M20N	GG	6A		366,69	365,32		28	38	7,50	X
1448M30T	GG	8A	2517	366,69	365,32		38	45	9,00	X
1448M50T	GG	9A	3020	366,69	365,32		60	51	15,20	X
1448M85T	GG	9A	3525	366,69	365,32		95	65	20,00	X
1688M20N	GG	6A		427,81	426,44		28	38	10,00	X
1688M30N	GG	6A		427,81	426,44		38	48	11,40	X
1688M50T	GG	7A	3525	427,81	426,44		60	65	16,40	X
1688M85T	GG	9A	3525	427,81	426,44		95	65	23,00	X
1928M20N	GG	6A		488,92	487,55		28	38	14,40	X
1928M30N	GG	6A		488,92	487,55		38	48	16,00	X
1928M50T	GG	7A	3525	488,92	487,55		60	65	21,80	X
1928M85T	GG	9A	3525	488,92	487,55		95	65	28,50	X

ST = Stål. AL = Aluminium. GG = Støpejern
* = Samtlige priser er uten boss. For priser på boss, se avsnitt for Taper Lock Boss
X = Pris på forespørsel

0.6.6 For Tannrem RPP14, PLUS14, deling 14 mm

Artikkel nr	Matr.	Figur	Boss	Dd mm	De mm	Df mm	F mm	S mm	Vekt kg	Pris* kr/stk
For Tannrem RPP14, PLUS14, deling 14 mm										
2814M40T	GG	4F	2012	124,78	122,12	127,0	54	32	2,07	X
2814M55T	GG	4F	2012	124,78	122,12	127,0	70	32	2,20	X
2814M85T	GG	4F	2517	124,78	122,12	127,0	102	45	2,70	X
2814M115T	GG	4F	2517	124,78	122,12	127,0	133	45	3,77	X
2814M170N	GG	6F		124,78	122,12	127,0	187	202	13,80	X
2914M40T	GG	4F	2012	129,23	126,57	138,0	54	32	2,38	X
2914M55T	GG	4F	2012	129,23	126,57	138,0	70	32	2,74	X
2914M85T	GG	4F	2517	129,23	126,57	138,0	102	45	3,40	X
2914M115T	GG	4F	2517	129,23	126,57	138,0	133	45	4,00	X
2914M170N	GG	6F		129,23	126,57	138,0	187	202	14,20	X
3014M40T	GG	4F	2012	133,69	130,99	138,0	54	32	2,65	X
3014M55T	GG	4F	2517	133,69	130,99	138,0	70	45	2,70	X
3014M85T	GG	4F	2517	133,69	130,99	138,0	102	45	3,75	X
3014M115T	GG	4F	2517	133,69	130,99	138,0	133	45	5,00	X
3014M170N	GG	6F		133,69	130,99	138,0	187	202	15,60	X
3214M40T	GG	4F	2012	142,60	139,88	154,0	54	32	3,40	X
3214M55T	GG	4F	2517	142,60	139,88	154,0	70	45	3,66	X
3214M85T	GG	4F	2517	142,60	139,88	154,0	102	45	4,80	X
3214M115T	GG	4F	2517	142,60	139,88	154,0	133	45	6,80	X
3214M170N	GG	6F		142,60	139,88	154,0	187	202	18,10	X
3414M40T	GG	4F	2517	151,52	148,79	160,0	54	45	3,87	X
3414M55T	GG	4F	2517	151,52	148,79	160,0	70	45	4,55	X
3414M85T	GG	4F	2517	151,52	148,79	160,0	102	45	6,00	X
3414M115T	GG	4F	2517	151,52	148,79	160,0	133	45	6,80	X
3414M170N	GG	6F		151,52	148,79	160,0	187	202	20,40	X
3614M40T	GG	4F	2517	160,43	157,68	168,0	54	45	4,80	X
3614M55T	GG	4F	2517	160,43	157,68	168,0	70	45	5,20	X
3614M85T	GG	4F	3020	160,43	157,68	168,0	102	51	5,80	X
3614M115T	GG	4F	3020	160,43	157,68	168,0	133	51	7,00	X
3614M170N	GG	6F		160,43	157,68	168,0	187	202	23,50	X
3814M40T	GG	4F	2517	169,34	166,60	183,0	54	45	5,40	X
3814M55T	GG	4F	2517	169,34	166,60	183,0	70	45	6,20	X
3814M85T	GG	4F	3020	169,34	166,60	183,0	102	51	6,80	X
3814M115T	GG	4F	3020	169,34	166,60	183,0	133	51	8,40	X
3814M170T	GG	4F	3030	169,34	166,60	183,0	187	76	11,70	X
4014M40T	GG	4F	2517	178,25	175,49	188,0	54	45	6,00	X
4014M55T	GG	4F	2517	178,25	175,49	188,0	70	45	7,00	X
4014M85T	GG	4F	3020	178,25	175,49	188,0	102	51	8,00	X
4014M115T	GG	4F	3020	178,25	175,49	188,0	133	51	9,20	X
4014M170T	GG	4F	3030	178,25	175,49	188,0	187	76	13,00	X
4414M40T	GG	4F	3020	196,08	193,28	211,0	54	51	7,80	X
4414M55T	GG	4F	3020	196,08	193,28	211,0	70	51	8,60	X
4414M85T	GG	4F	3030	196,08	193,28	211,0	102	76	11,80	X
4414M115T	GG	4F	3030	196,08	193,28	211,0	133	76	14,00	X
4414M170T	GG	4F	3535	196,08	193,28	211,0	187	89	15,00	X
4814M40T	GG	4F	3020	213,90	211,11	226,0	54	51	9,40	X
4814M55T	GG	4F	3020	213,90	211,11	226,0	70	51	10,40	X
4814M85T	GG	4F	3030	213,90	211,11	226,0	102	76	15,10	X
4814M115T	GG	4F	3030	213,90	211,11	226,0	133	76	17,10	X
4814M170T	GG	4F	3535	213,90	211,11	226,0	187	89	19,00	X
5614M40T	GG	9WF	3020	249,55	246,76	256,0	54	51	10,80	X
5614M55T	GG	9WF	3020	249,55	246,76	256,0	70	51	12,00	X
5614M85T	GG	4F	3525	249,55	246,76	256,0	102	65	19,00	X
5614M115T	GG	4F	3535	249,55	246,76	256,0	133	89	24,80	X
5614M170T	GG	4F	3535	249,55	246,76	256,0	187	89	28,50	X
6414M40T	GG	9WF	3020	285,21	282,41	296,0	54	51	13,40	X
6414M55T	GG	9WF	3020	285,21	282,41	296,0	70	51	14,50	X
6414M85T	GG	9WF	3525	285,21	282,41	296,0	102	65	23,00	X
6414M115T	GG	9WF	3535	285,21	282,41	296,0	133	89	27,00	X

ST = Stål. AL = Aluminium. GG = Støpejern
 * = Samtlige priser er uten boss. For priser på boss, se avsnitt for Taper Lock Boss
 X = Pris på forespørsel

Tannremmer og skiver

Artikkel nr	Matr.	Figur	Boss	Dd mm	De mm	Df mm	F mm	S mm	Vekt kg	Pris* kr/stk
6414M170T	GG	4F	4040	285,12	282,41	296,0	187	102	41,00	X
7214M40T	GG	9W	3020	320,86	318,06		54	51	15,20	X
7214M55T	GG	9W	3020	320,86	318,06		70	51	16,20	X
7214M85T	GG	9W	3525	320,86	318,06		102	65	25,00	X
7214M115T	GG	9W	3535	320,86	318,06		133	89	29,00	X
7214M170T	GG	9W	4040	320,86	318,06		187	102	46,90	X
8014M40T	GG	9A	3020	356,51	353,71		54	51	16,00	X
8014M55T	GG	9A	3020	356,51	353,71		70	51	17,50	X
8014M85T	GG	9A	3525	356,51	353,71		102	65	26,00	X
8014M115T	GG	9A	3535	356,51	353,71		133	89	32,00	X
8014M170T	GG	9W	4040	356,51	353,71		187	102	48,00	X
9014M40T	GG	9A	3020	401,07	398,28		54	51	17,80	X
9014M55T	GG	9A	3020	401,07	398,28		70	51	20,10	X
9014M85T	GG	9A	3525	401,07	398,28		102	65	27,80	X
9014M115T	GG	9A	3535	401,07	398,28		133	89	36,50	X
9014M170T	GG	9A	4040	401,07	398,28		187	102	52,50	X
11214M40T	GG	9A	3020	499,11	496,32		54	51	25,60	X
11214M55T	GG	9A	3020	499,11	496,32		70	51	28,40	X
11214M85T	GG	9A	3525	499,11	496,32		102	65	36,50	X
11214M115T	GG	9A	3535	499,11	496,32		133	89	46,00	X
11214M170T	GG	9A	5050	499,11	496,32		187	127	74,50	X
14414M40T	GG	9A	3020	641,71	638,92		54	51	32,00	X
14414M55T	GG	9A	3020	641,71	638,92		70	51	36,20	X
14414M85T	GG	9A	3525	641,71	638,92		102	65	48,00	X
14414M115T	GG	9A	4040	641,71	638,92		133	102	68,00	X
14414M170T	GG	9A	5050	641,71	638,92		187	127	91,00	X
16814M40T	GG	9A	3020	748,66	745,87		54	51	44,00	X
16814M55T	GG	9A	3020	748,66	745,87		70	51	49,00	X
16814M85T	GG	9A	3525	748,66	745,87		102	65	60,00	X
16814M115T	GG	9A	4040	748,66	745,87		133	102	82,60	X
16814M170T	GG	9A	5050	748,66	745,87		187	127	116,00	X
19214M40T	GG	9A	3020	855,62	852,82		54	51	49,00	X
19214M55T	GG	9A	3020	855,62	852,82		70	51	53,00	X
19214M85T	GG	3A	4040	855,62	852,82		102	102	86,00	X
19214M115T	GG	9A	4040	855,62	852,82		133	102	96,00	X
19214M170T	GG	9A	5050	855,62	852,82		187	127	134,00	X
21614M40T	GG	9A	3020	962,57	959,76		54	51	55,00	X
21614M55T	GG	7A	3535	962,57	959,76		70	89	65,80	X
21614M85T	GG	3A	4040	962,57	959,76		102	102	91,50	X
21614M115T	GG	9A	4040	962,57	959,76		133	102	107,00	X
21614M170T	GG	9A	5050	962,57	959,76		187	127	146,50	X

ST = Stål. AL = Aluminium. GG = Støpejern
 * = Samtlige priser er uten boss. For priser på boss, se avsnitt for Taper Lock Boss
 X = Pris på forespørsel

0.7 Tannremsskive, metrisk deling

Tannremsskive, metrisk deling

Artikkelnummer forklaring

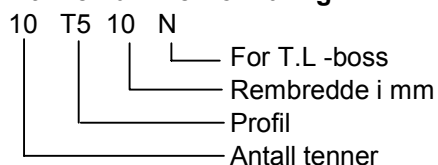

Se figur 6 og 6f

0.7.1 For Tannrem T, deling 5 mm

Artikkel nr	Matr.	Figur	De mm	Df mm	Dm mm	F mm	L mm	d mm	Vekt kg	Pris* kr/stk
For Tannrem T5, deling 5 mm										
10T510N	AL	6F	15,05	19,5	8	15	21	-	0,012	X
10T516N	AL	6F	15,05	19,5	8	21	27	-	0,016	X
10T525N	AL	6F	15,05	19,5	8	30	36	-	0,023	X
12T510N	AL	6F	18,25	23,0	10	15	21	-	0,016	X
12T516N	AL	6F	18,25	23,0	10	21	27	-	0,022	X
12T525N	AL	6F	18,25	23,0	10	30	36	-	0,031	X
12T525N	AL	6F	18,25	23,0	10	30	36	-	0,031	X
14T510N	AL	6F	21,45	25,0	13	15	21	-	0,019	X
14T516N	AL	6F	21,45	25,0	13	21	27	-	0,026	X
14T525N	AL	6F	21,45	25,0	13	30	36	-	0,037	X
15T510N	AL	6F	23,05	28,0	16	15	21	6	0,021	X
15T516N	AL	6F	23,05	28,0	16	21	27	6	0,029	X
15T525N	AL	6F	23,05	28,0	16	30	36	6	0,041	X
16T510N	AL	6F	24,60	32,0	18	15	21	6	0,025	X
16T516N	AL	6F	24,60	32,0	18	21	27	6	0,035	X
16T525N	AL	6F	24,60	32,0	18	30	36	6	0,050	X
18T510N	AL	6F	27,80	32,0	19	15	21	6	0,031	X
18T516N	AL	6F	27,80	32,0	19	21	27	6	0,043	X
18T525N	AL	6F	27,80	32,0	19	30	36	6	0,061	X
19T510N	AL	6F	29,40	36,0	22	15	21	6	0,036	X
19T516N	AL	6F	29,40	36,0	22	21	27	6	0,049	X
19T525N	AL	6F	29,40	36,0	22	30	36	6	0,070	X
20T510N	AL	6F	31,00	36,0	23	15	21	6	0,038	X
20T516N	AL	6F	31,00	36,0	23	21	27	6	0,053	X
20T525N	AL	6F	31,00	36,0	23	30	36	6	0,076	X
22T510N	AL	6F	34,25	38,0	24	15	21	6	0,046	X
22T516N	AL	6F	34,25	38,0	24	21	37	6	0,054	X
22T525N	AL	6F	34,25	38,0	24	30	36	6	0,080	X
24T510N	AL	6F	37,40	42,0	26	15	21	6	0,054	X
24T516N	AL	6F	37,40	42,0	26	21	27	6	0,076	X
24T525N	AL	6F	37,40	42,0	26	30	36	8	0,109	X
25T510N	AL	6F	39,00	44,0	26	15	21	6	0,058	X
25T516N	AL	6F	39,00	44,0	26	21	27	6	0,081	X
25T525N	AL	6F	39,00	44,0	26	30	36	8	0,116	X
26T510N	AL	6F	40,60	44,0	26	15	21	6	0,062	X
26T516N	AL	6F	40,60	44,0	26	21	27	6	0,085	X
26T525N	AL	6F	40,60	44,0	26	30	36	8	0,120	X
27T510N	AL	6F	42,20	48,0	30	15	21	8	0,064	X
27T516N	AL	6F	42,20	48,0	30	21	27	8	0,090	X
27T525N	AL	6F	42,20	48,0	30	30	36	8	0,128	X
28T510N	AL	6F	43,75	48,0	32	15	21	8	0,071	X

ST = Stål.

AL = Aluminium.

GG = Støpejern

X = Pris på forespørsel

* = Samtlige priser er uten boss. For priser på boss, se avsnitt for Taper Lock Boss

Artikkel nr	Matr.	Figur	De mm	Df mm	Dm mm	F mm	L mm	d mm	Vekt kg	Pris* kr/stk
28T516N	AL	6F	43,75	48,0	32	21	27	8	0,092	X
28T525N	AL	6F	43,75	48,0	32	30	36	8	0,128	X
30T510N	AL	6F	46,95	51,0	34	15	21	8	0,075	X
30T516N	AL	6F	46,95	51,0	34	21	27	8	0,105	X
30T525N	AL	6F	46,95	51,0	34	30	36	8	0,150	X
32T510N	AL	6F	50,10	54,0	38	15	21	8	0,088	X
32T516N	AL	6F	50,10	54,0	38	21	27	8	0,123	X
32T525N	AL	6F	50,10	54,0	38	30	36	8	0,176	X
36T510N	AL	6F	56,45	63,0	38	15	21	8	0,114	X
36T516N	AL	6F	56,45	63,0	38	21	27	8	0,160	X
36T525N	AL	6F	56,45	63,0	38	30	36	8	0,230	X
40T510N	AL	6F	62,85	66,0	40	15	21	8	0,138	X
40T516N	AL	6F	62,85	66,0	40	21	27	8	0,193	X
40T525N	AL	6F	62,85	66,0	40	30	36	8	0,276	X
42T510N	AL	6F	66,00	71,0	40	15	21	8	0,180	X
42T516N	AL	6F	66,00	71,0	40	21	27	8	0,205	X
42T525N	AL	6F	66,00	71,0	40	30	36	8	0,284	X
44T510N	AL	6	69,20	-	45	15	21	8	0,185	X
44T516N	AL	6	69,20	-	45	21	27	8	0,228	X
44T525N	AL	6	69,20	-	45	30	36	8	0,315	X
48T510N	AL	6	75,55	-	50	15	21	8	0,200	X
48T516N	AL	6	75,55	-	50	21	27	8	0,280	X
48T525N	AL	6	75,55	-	50	30	36	8	0,400	X
60T510N	AL	6	94,65	-	65	15	21	8	0,307	X
60T516N	AL	6	94,65	-	65	21	27	8	0,430	X
60T525N	AL	6	94,65	-	65	30	36	8	0,614	X

ST = Stål. AL = Aluminium. GG = Støpejern
X = Pris på forespørsel
* = Samtlige priser er uten boss. For priser på boss, se avsnitt for Taper Lock Boss

0.7.2 For Tannrem AT5, deling 5 mm

Artikkel nr	Matr.	Figur	De mm	Df mm	Dm mm	F mm	L mm	d mm	Vekt kg	Pris* kr/stk
For Tannrem AT5, deling 5 mm										
10AT510	AL	6F	14,65	19,5	8	15	21	-	0,012	X
10AT516	AL	6F	14,65	19,5	8	21	27	-	0,016	X
10AT525	AL	6F	14,65	19,5	8	30	36	-	0,023	X
12AT510	AL	6F	17,85	23,0	10	15	21	-	0,016	X
12AT516	AL	6F	17,85	23,0	10	21	27	-	0,022	X
14AT510	AL	6F	21,05	25,0	13	15	21	-	0,019	X
14AT516	AL	6F	21,05	25,0	13	21	27	-	0,026	X
14AT525	AL	6F	21,05	25,0	13	30	36	-	0,037	X
15AT510	AL	6F	22,65	28,0	16	15	21	6	0,021	X
15AT516	AL	6F	22,65	28,0	16	21	27	6	0,029	X
15AT525	AL	6F	22,65	28,0	16	30	36	6	0,041	X
16AT510	AL	6F	24,20	32,0	18	15	21	6	0,025	X
16AT516	AL	6F	24,20	32,0	18	21	27	6	0,035	X
16AT525	AL	6F	24,20	32,0	30	36	27	6	0,050	X
18AT510	AL	6F	27,40	32,0	19	15	21	6	0,031	X
18AT516	AL	6F	27,40	32,0	19	21	27	6	0,031	X
18AT525	AL	6F	27,40	32,0	19	30	36	6	0,061	X
19AT510	AL	6F	29,00	36,0	22	15	21	6	0,036	X
19AT516	AL	6F	29,00	36,0	22	21	27	6	0,049	X
19AT525	AL	6F	29,00	36,0	22	30	36	6	0,070	X
20AT510	AL	6F	30,60	36,0	23	15	21	6	0,038	X

ST = Stål. AL = Aluminium. GG = Støpejern
X = Pris på forespørsel
* = Samtlige priser er uten boss. For priser på boss, se avsnitt for Taper Lock Boss

Artikkel nr	Matr.	Figur	De mm	Df mm	Dm mm	F mm	L mm	d mm	Vekt kg	Pris* kr/stk
20AT516	AL	6F	30,60	36,0	23	21	27	6	0,053	X
20AT525	AL	6F	30,60	36,0	23	30	36	6	0,076	X
22AT510	AL	6F	33,85	38,0	24	15	21	6	0,046	X
22AT516	AL	6F	33,85	38,0	24	21	27	6	0,054	X
22AT525	AL	6F	33,85	38,0	24	30	36	6	0,080	X
24AT510	AL	6F	37,00	42,0	26	15	21	6	0,054	X
24AT516	AL	6F	37,00	42,0	26	21	27	6	0,076	X
24AT525	AL	6F	37,00	42,0	26	30	36	6	0,109	X
25AT510	AL	6F	38,60	44,0	26	15	21	6	0,058	X
25AT516	AL	6F	38,60	44,0	26	21	27	6	0,081	X
25AT525	AL	6F	38,60	44,0	26	30	36	6	0,116	X
26AT510	AL	6F	40,20	44,0	26	15	21	6	0,062	X
26AT516	AL	6F	40,20	44,0	26	21	27	6	0,085	X
26AT525	AL	6F	40,20	44,0	26	30	36	8	0,120	X
27AT510	AL	6F	41,80	48,0	30	15	21	8	0,064	X
27AT516	AL	6F	41,80	48,0	30	21	27	8	0,090	X
27AT525	AL	6F	41,80	48,0	30	30	36	8	0,128	X
28AT510	AL	6F	43,35	48,0	32	15	21	8	0,071	X
28AT516	AL	6F	43,35	48,0	32	21	27	8	0,092	X
28AT525	AL	6F	43,35	48,0	32	30	36	8	0,128	X
30AT510	AL	6F	46,55	51,0	34	15	21	8	0,075	X
30AT516	AL	6F	46,55	51,0	34	21	27	8	0,105	X
30AT525	AL	6F	46,55	51,0	34	30	36	8	0,150	X
32AT510	AL	6F	49,70	54,0	38	15	21	8	0,088	X
32AT516	AL	6F	49,70	54,0	38	21	27	8	0,123	X
32AT525	AL	6F	49,70	54,0	38	30	36	8	0,176	X
36AT510	AL	6F	56,05	63,0	38	15	21	8	0,114	X
36AT516	AL	6F	56,05	63,0	38	21	27	8	0,160	X
36AT525	AL	6F	56,05	63,0	38	30	36	8	0,230	X
40AT510	AL	6F	62,45	66,0	40	15	21	8	0,138	X
40AT516	AL	6F	62,45	66,0	40	21	27	8	0,193	X
40AT525	AL	6F	62,45	66,0	40	30	36	8	0,276	X
42AT510	AL	6F	65,60	71,0	40	15	21	8	0,180	X
42AT516	AL	6F	65,60	71,0	40	21	27	8	0,205	X
42AT525	AL	6F	65,60	71,0	40	30	36	8	0,284	X
44AT510	AL	6	68,80	-	45	15	21	8	0,185	X
44AT516	AL	6	68,80	-	45	21	27	8	0,228	X
44AT525	AL	6	68,80	-	45	30	36	8	0,315	X
48AT510	AL	6	75,15	-	50	15	21	8	0,200	X
48AT516	AL	6	75,15	-	50	21	27	8	0,280	X
48AT525	AL	6	75,15	-	50	30	36	8	0,400	X
60AT510	AL	6	94,25	-	65	15	21	8	0,307	X
60AT516	AL	6	94,25	-	65	21	27	8	0,430	X
60AT525	AL	6	94,25	-	65	30	36	8	0,614	X

ST = Stål. AL = Aluminium. GG = Støpejern
X = Pris på forespørsel
* = Samtlige priser er uten boss. For priser på boss, se avsnitt for Taper Lock Boss

0.7.3 For Tannrem T10, deling 10 mm

Artikkel nr	Matr.	Figur	De mm	Df mm	Dm mm	F mm	L mm	d mm	Vekt kg	Pris* kr/stk
For Tannrem T10, deling 10 mm										
12T1016N	AL	6F	36,35	42	28	21	31	6	0,076	X
12T1025N	AL	6F	36,35	42	28	30	40	6	0,099	X
14T1016N	AL	6F	42,70	48	32	21	31	8	0,104	X

ST = Stål. AL = Aluminium. GG = Støpejern
X = Pris på forespørsel
* = Samtlige priser er uten boss. For priser på boss, se avsnitt for Taper Lock Boss

Artikkel nr	Matr.	Figur	De mm	Df mm	Dm mm	F mm	L mm	d mm	Vekt kg	Pris* kr/stk
14T1025N	AL	6F	42,70	48	32	30	40	8	0,134	X
15T1016N	AL	6F	45,90	51	32	21	31	8	0,116	X
15T1025N	AL	6F	45,90	51	32	30	40	8	0,152	X
16T1016N	AL	6F	49,05	54	35	21	31	8	0,134	X
16T1025N	AL	6F	49,05	54	35	30	40	8	0,176	X
18T1016N	AL	6F	55,45	60	40	21	31	8	0,167	X
18T1025N	AL	6F	55,45	60	40	30	40	8	0,224	X
18T1032N	AL	6F	55,45	60	40	37	47	10	0,253	X
18T1050N	AL	6F	55,45	60	40	56	66	10	0,422	X
19T1016N	AL	6F	58,60	66	44	21	31	8	0,184	X
19T1025N	AL	6F	58,60	66	44	30	40	8	0,247	X
19T1032N	AL	6F	58,60	66	44	37	47	10	0,286	X
19T1050N	AL	6F	58,60	66	44	56	66	10	0,466	X
20T1016N	AL	6F	61,80	66	46	21	31	8	0,208	X
20T1025N	AL	6F	61,80	66	46	30	40	8	0,276	X
20T1032N	AL	6F	61,80	66	46	37	47	12	0,322	X
20T1050N	AL	6F	61,80	66	46	56	66	12	0,520	X
22T1016N	AL	6F	68,15	75	52	21	31	8	0,253	X
22T1025N	AL	6F	68,15	75	52	30	40	8	0,337	X
22T1032N	AL	6F	68,15	75	52	37	47	12	0,393	X
22T1050N	AL	6F	68,15	75	52	56	66	12	0,570	X
24T1016N	AL	6F	74,55	83	58	21	31	8	0,288	X
24T1025N	AL	6F	74,55	83	58	30	40	8	0,392	X
24T1032N	AL	6F	74,55	83	58	37	47	12	0,475	X
24T1050N	AL	6F	74,55	83	58	56	66	12	0,736	X
25T1016N	AL	6F	77,70	83	60	21	31	8	0,310	X
25T1025N	AL	6F	77,70	83	60	30	40	8	0,422	X
25T1032N	AL	6F	77,70	83	60	37	47	12	0,527	X
25T1050N	AL	6F	77,70	83	60	56	66	12	0,766	X
26T1016N	AL	6F	80,90	87	60	21	31	8	0,357	X
26T1025N	AL	6F	80,90	87	60	30	40	8	0,477	X
26T1032N	AL	6F	80,90	87	60	37	47	12	0,564	X
26T1050N	AL	6F	80,90	87	60	56	66	12	0,816	X
27T1016N	AL	6F	84,10	91	60	21	31	8	0,364	X
27T1025N	AL	6F	84,10	91	60	30	40	8	0,536	X
27T1032N	AL	6F	84,10	91	60	37	47	12	0,602	X
27T1050N	AL	6F	84,10	91	60	56	66	12	0,946	X
28T1016N	AL	6F	87,25	93	60	21	31	8	0,401	X
28T1025N	AL	6F	87,25	93	60	30	40	8	0,540	X
28T1032N	AL	6F	87,25	93	60	37	47	12	0,642	X
28T1050N	AL	6F	87,25	93	60	56	66	12	0,960	X
30T1016N	AL	6F	93,65	97	60	21	31	8	0,441	X
30T1025N	AL	6F	93,65	97	60	30	40	8	0,640	X
30T1032N	AL	6F	93,65	97	60	37	47	12	0,740	X
30T1050N	AL	6F	93,65	97	60	56	66	12	1,169	X
32T1016N	AL	6F	100,00	106	65	21	31	10	0,493	X
32T1025N	AL	6F	100,00	106	65	30	40	10	0,693	X
32T1032N	AL	6F	100,00	106	65	37	47	12	0,844	X
32T1050N	AL	6F	100,00	106	65	56	66	12	1,300	X
36T1016N	AL	6F	112,75	119	70	21	31	10	0,623	X
36T1025N	AL	6F	112,75	119	70	30	40	10	0,873	X
36T1032N	AL	6F	112,75	119	70	37	47	16	1,083	X
36T1050N	AL	6F	112,75	119	70	56	66	16	1,637	X
40T1016N	AL	6F	125,45	131	80	30	40	10	0,767	X
40T1025N	AL	6F	125,45	131	80	30	40	10	1,067	X
40T1032N	AL	6F	125,45	131	80	37	47	16	1,317	X
40T1050N	AL	6F	125,45	131	80	56	66	16	1,999	X
44T1016N	AL	6	138,20	-	88	21	31	10	0,993	X

ST = Stål. AL = Aluminium. GG = Støpejern

X = Pris på forespørsel

* = Samtlige priser er uten boss. For priser på boss, se avsnitt for Taper Lock Boss

Artikkel nr	Matr.	Figur	De mm	Df mm	Dm mm	F mm	L mm	d mm	Vekt kg	Pris* kr/stk
44T1025N	AL	6	138,20	-	88	30	40	10	1,350	X
44T1032N	AL	6	138,20	-	88	37	47	16	1,611	X
44T1050N	AL	6	138,20	-	88	56	66	16	2,357	X
48T1016N	AL	6	138,20	-	88	56	66	16	1,090	X
48T1032N	AL	6	150,95	-	95	37	47	16	1,931	X
48T1050N	AL	6	150,95	-	95	56	66	16	2,830	X
60T1016N	AL	6	189,10	-	110	21	31	16	1,710	X
60T1025N	AL	6	189,10	-	110	30	40	16	2,339	X
60T1032N	AL	6	189,10	-	110	37	47	16	3,004	X
60T1050N	AL	6	189,10	-	110	56	66	16	4,366	X

ST = Stål. AL = Aluminium. GG = Støpejern
X = Pris på forespørsel
* = Samtlige priser er uten boss. For priser på boss, se avsnitt for Taper Lock Boss

0.7.4 For Tannrem AT10, deling 10 mm

Artikkel nr	Matr.	Figur	De mm	Df mm	Dm mm	F mm	L mm	d mm	Vekt kg	Pris* kr/stk
For Tannrem AT10, deling 10 mm										
12AT1016	AL	6F	36,35	42	28	21	31	6	0,076	X
12AT1025	AL	6F	36,35	42	28	30	40	6	0,099	X
14AT1016	AL	6F	42,70	48	32	21	31	8	0,104	X
14AT1025	AL	6F	42,70	48	32	30	40	8	0,134	X
15AT1016	AL	6F	45,90	51	32	21	31	8	0,116	X
15AT1025	AL	6F	49,05	54	35	21	31	8	0,152	X
16AT1016	AL	6F	49,05	54	35	21	31	8	0,134	X
16AT1025	AL	6F	49,05	54	35	30	40	8	0,176	X
18AT1016	AL	6F	55,45	60	40	21	31	8	0,167	X
18AT1025	AL	6F	55,45	60	40	30	40	8	0,224	X
18AT1032	AL	6F	55,45	60	40	37	47	10	0,253	X
18AT1050	AL	6F	55,45	60	40	56	66	10	0,422	X
19AT1016	AL	6F	58,60	66	44	21	31	8	0,184	X
19AT1025	AL	6F	58,60	66	44	30	40	8	0,247	X
19AT1032	AL	6F	58,60	66	44	37	47	10	0,286	X
19AT1050	AL	6F	58,60	66	44	56	66	10	0,466	X
20AT1016	AL	6F	61,80	66	46	21	31	8	0,208	X
20AT1025	AL	6F	61,80	66	46	30	40	8	0,376	X
20AT1032	AL	6F	61,80	66	46	37	47	12	0,322	X
20AT1050	AL	6F	61,80	66	46	56	66	12	0,520	X
22AT1016	AL	6F	68,15	75	52	21	31	8	0,253	X
22AT1025	AL	6F	68,15	75	52	30	40	8	0,337	X
22AT1032	AL	6F	68,15	75	52	37	47	12	0,393	X
22AT1050	AL	6F	68,15	75	52	56	66	12	0,517	X
24AT1016	AL	6F	74,55	83	58	21	31	8	0,288	X
24AT1025	AL	6F	74,55	83	58	30	40	8	0,392	X
24AT1032	AL	6F	74,55	83	58	37	47	12	0,475	X
24AT1050	AL	6F	74,55	83	58	56	66	12	0,736	X
25AT1016	AL	6F	77,70	83	60	21	31	8	0,310	X
25AT1025	AL	6F	77,70	83	60	30	40	8	0,422	X
25AT1032	AL	6F	77,70	83	60	37	47	12	0,527	X
25AT1050	AL	6F	77,70	83	60	56	66	12	0,766	X
26AT1016	AL	6F	80,90	87	60	21	31	8	0,357	X
26AT1025	AL	6F	80,90	87	60	30	40	8	0,477	X
26AT1032	AL	6F	80,90	87	60	37	47	12	0,564	X
26AT1050	AL	6F	80,90	87	60	56	66	12	0,816	X
27AT1016	AL	6F	84,10	90	60	21	31	8	0,364	X

ST = Stål. AL = Aluminium. GG = Støpejern
X = Pris på forespørsel
* = Samtlige priser er uten boss. For priser på boss, se avsnitt for Taper Lock Boss

Artikkel nr	Matr.	Figur	De mm	Df mm	Dm mm	F mm	L mm	d mm	Vekt kg	Pris* kr/stk
27AT1025	AL	6F	84,10	91	60	30	40	8	0,536	X
27AT1032	AL	6F	84,10	91	60	37	47	12	0,602	X
27AT1050	AL	6F	84,10	91	60	56	66	12	0,946	X
28AT1016	AL	6F	87,25	93	60	21	31	8	0,401	X
28AT1025	AL	6F	87,25	93	60	30	40	8	0,540	X
28AT1032	AL	6F	87,25	93	60	37	47	12	0,642	X
28AT1050	AL	6F	87,25	93	60	56	66	12	0,960	X
30AT1016	AL	6F	93,65	97	60	21	31	8	0,441	X
30AT1025	AL	6F	93,65	97	60	30	40	8	0,640	X
30AT1032	AL	6F	93,65	97	60	37	47	12	0,740	X
30AT1050	AL	6F	93,65	97	60	56	66	12	1,169	X
32AT1016	AL	6F	100,00	106	65	21	31	10	0,493	X
32AT1025	AL	6F	100,00	106	65	30	40	10	0,693	X
32AT1032	AL	6F	100,00	106	65	37	47	12	0,844	X
32AT1050	AL	6F	100,00	106	65	56	66	12	1,300	X
36AT1016	AL	6F	112,75	119	70	21	31	10	0,623	X
36AT1025	AL	6F	112,75	119	70	30	40	10	0,873	X
36AT1032	AL	6F	112,75	119	70	37	47	16	1,083	X
36AT1050	AL	6F	112,75	119	70	56	66	16	1,637	X
40AT1016	AL	6F	125,45	131	80	21	31	10	0,767	X
40AT1025	AL	6F	125,45	131	80	30	40	10	1,067	X
40AT1032	AL	6F	125,45	131	80	37	47	16	1,317	X
40AT1050	AL	6F	125,45	131	80	56	66	16	1,999	X
44AT1016	AL	6	138,20	-	88	21	31	10	0,993	X
44AT1025	AL	6	138,20	-	88	30	40	10	1,350	X
44AT1032	AL	6	138,20	-	88	37	47	16	1,611	X
44AT1050	AL	6	138,20	-	88	56	66	16	2,357	X
48AT1016	AL	6	150,95	-	95	21	31	16	1,090	X
48AT1025	AL	6	150,95	-	95	30	40	16	1,516	X
48AT1032	AL	6	150,95	-	95	37	47	16	1,913	X
48AT1050	AL	6	150,95	-	95	56	66	16	2,830	X
60AT1016	AL	6	189,10	-	110	21	31	16	1,710	X
60AT1025	AL	6	189,10	-	110	30	40	16	2,339	X
60AT1032	AL	6	189,10	-	110	37	47	16	3,004	X
60AT1050	AL	6	189,10	-	110	56	66	16	4,366	X

ST = Stål. AL = Aluminium. GG = Støpejern
X = Pris på forespørsel
* = Samtlige priser er uten boss. For priser på boss, se avsnitt for Taper Lock Boss

0.8 Rundrem i Polyuretan

Rundrem i Polyuretan

Teknisk beskrivelse:

Rundrem i polyuretan.

Farge: grønn

Ruglet overflate.

Øvrig informasjon

Øvrige profiler i polyuretan kan fåes på forespørsel

Kan også leveres med glatt overflate.

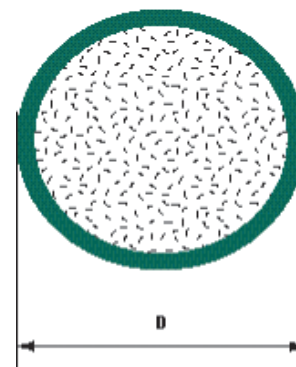

Artikkel nr	Benevnelse, diameter mm	Lengde per rull m	Pris kr/m
1462950	3	200	37,00
1462910	4	200	44,00
1462920	5	200	60,00
1710200	6	100	83,00
1462960	7	100	111,00
2884860	8	100	125,00
1462970	9	100	174,00
1538950	10	100	213,00
1463050	12	50	282,00
1462900	15	50	397,00

0.9 Tilbehør

Tilbehør

Bruksområde

- n *Tensiometer* for kontroll av remspenning.
- n *Kileremslengdemåler* for lengdemåling av kileremmer.



Artikkel nr	Benevnelse	Pris kr/stk
132050	Tensiometer	427,00
132381	Kileremslengde måler	2337,00

X = Pris på forespørsel

0.10 Motorslede

Motorslede

Teknisk informasjon

Medfører enkel montering av remmer, både ved nyinstallasjon og service.

For å spenne, vrir man bare på justerskruen.

Produseres i forzinket stål.

Fire typer passer til motortyper fra størrelser 63 - 180.

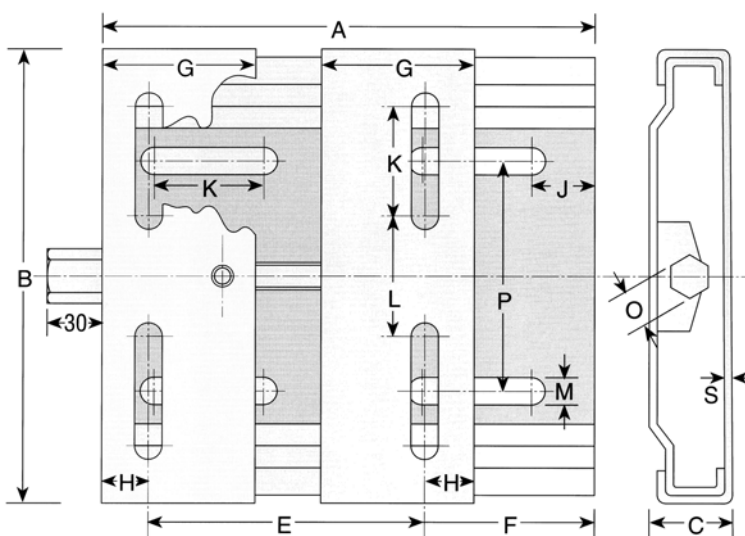

Art. nr	Type	A	B	C	E min	E max	G	H	J	K	L	M	O	P	S	Vekt kg	Pris kr/stk
1576800	FL22	210	195	33	100	170	70	20	25	50,0	43	10,5	19	98	3	2,2	X
1576810	FL25	270	195	33	100	230	70	20	25	50,0	43	10,5	19	98	3	2,8	X
1576820	FL40	430	290	40	140	380	95	27	29	62,5	90	12,5	22	165	4	7,5	X
1576830	FL50	490	410	40	254	410	95	40	30	60,0	19	15,0	22	294	4	10,8	X

X = Pris på forespørsel

0.10.1 Motorstørrelser

Type		63M	71M	80M	90S	90L	100 L	112 M	132 S	132 M	160 M	160 L	180 M	180 L
Motorstørrelse														
22	E	100	112	125										
22	F	70	58	45										
25	E	100	112	125	140	140	160	190	216					
25	F	130	118	105	90	90	70	40	14					
40	E				140	140	160	190	216	216	254			
40	F				240	240	220	190	164	164	126			
50	E										254	254	279	279
50	F										156	156	131	131

Innhold Lister og fendere

Gummilister og profiler	478
T-list for vekter	478
Gummisnøre	478
Slange- og drivhusprofiler	479
Terskelprofiler	479
Clipsprofiler	480
Kabelbroer	480
Cellegummilister	481
Kronlister	481
Cellegummisnøre	482
Klem- og låsprofil	482
Svampgummilister	483
Lastestropp	483
Takstusser	484
Diverse gummiprodukter	485
Fendere	486
D - fendere	486
Firkant fendere	489
Sylindriske fendere	491
Spesialfendere	492
Fendere med PE overflate	493
Stikkordsregister	495

Gummilister og profiler

0.1 T-list for vekter

T-list for vekter

Teknisk beskrivelse

Material: Værbestandig SBR-gummi.

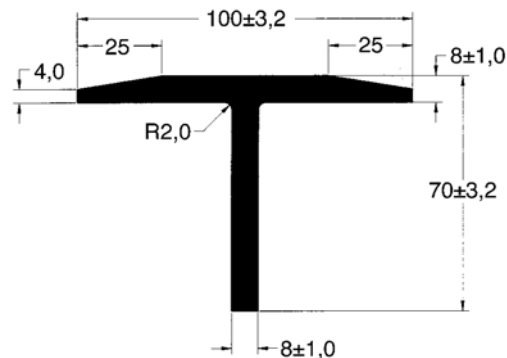

Artikkel nr	Dimensjon mm	Min. lev. lengde m	Pris Kr/mtr
1456000	100 x 70	3,0	421,00

0.2 Gummisnøre

Gummisnøre

Teknisk beskrivelse

Material: Naturgummi og nitrilgummi.
Hardhet: 40° IHR ± 5.

Artikkel nr	Dimensjon/profil mm	Vekt kg/100 m	Min. lev. lengde m	Toleranse	Pris kr/m
Naturgummi lysebrun					
71167	6	3,1	50	±0,5	34,00
71191	10	8,8	50	±0,7	X
Nitrilgummi svart					
71159	6	3,5	50		33,00
71183	10	10,0	50		48,00

X = Pris på forespørsel

0.3 Slange- og drivhusprofiler

Slange- og drivhusprofiler

Teknisk beskrivelse
Material: NR og EPDM.



M 1926

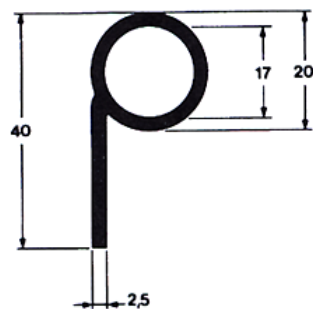

Artikkel nr	Profil	Vekt kg/100 m	Min. lev. Lengde m	Pris kr/m
Slangeprofil, naturgummi, svart				
71373	M 1926	9,6	50	41,00
Drivhusprofil, EPDM-gummi, svart				
196659			50	41,00

0.4 Terskelprofiler

Terskelprofiler

Teknisk beskrivelse
Materiale: Grå NR.

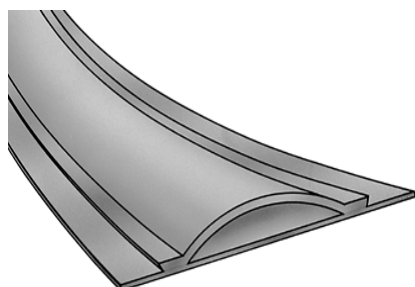

Fjærende

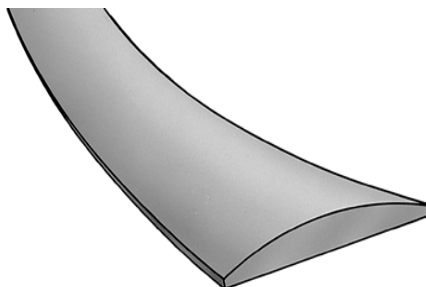

Uten styrespor

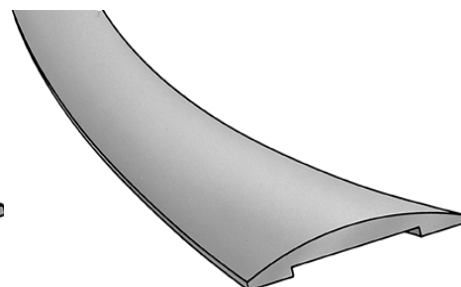

Med styrespor

Artikkel nr	Dimensjon/profil mm	Min. lev. lengde m	Pris kr/m
1630190	70 x 9*	25	203,00
2825160	70 x 9**	25	130,00
1721510	76 x 13	20	X

X = Pris på forespørsel
* = Uten styrespor.
** = Med styrespor.

0.5 Clipsprofiler

Clipsprofiler

Teknisk beskrivelse

Materiale: Svart EPDM.

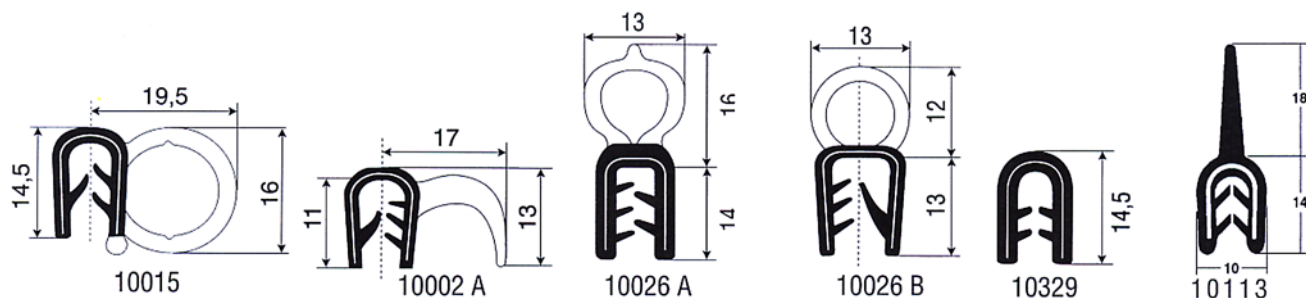

Artikkel nr	Profil	Min. lev. lengde m	Kant tykkelse mm	Pris kr/m
534636	10015	25	1-4,0	68,50
199448	10002 A	25	1-3,5	X
719997	10026 A	50	1-2,5	62,00
2251180	10026 B	27	3-5,0	X
1525950	10113	30	1-2,0	X
1525960	10329	30	1-3,0	48,00

X = Pris på forespørsel

0.6 Kabelbroer

Kabelbroer

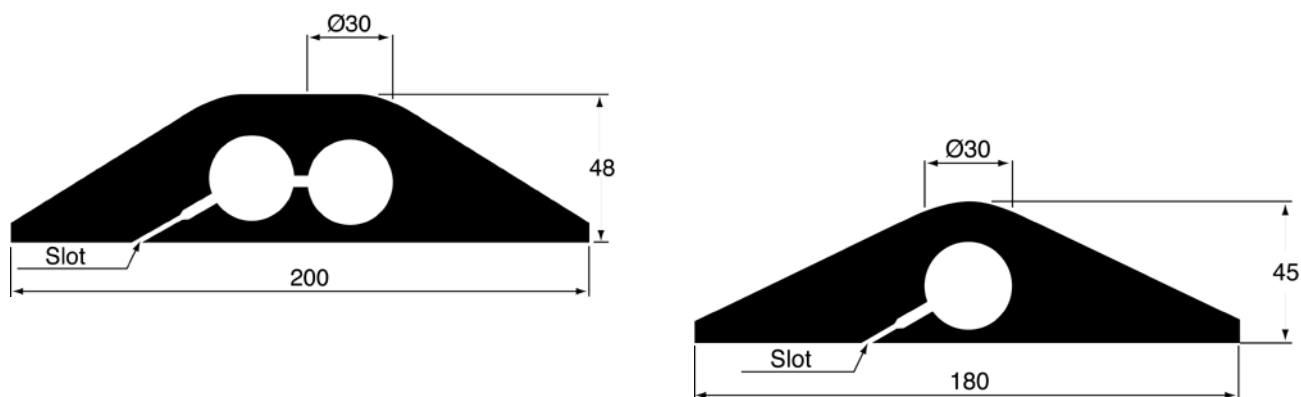

Artikkel nr	Min. lev. lengde m	Pris kr/m
For enkel kabel		
1456330	4	1436,00
For dobbel kabel		
1526220	4	1805,00

0.7 Cellegummilister

Cellgummilister, tette celler med hud

Teknisk beskrivelse

Materiale: Svart EPDM.



Artikkel nr	Bredde x Høyde mm	Min. lev. lengde m	Pris kr/m
1670420	10 x 5	100	11,00
1670430	10 x 10	100	18,50
1670440	15 x 10	100	X
1670450	15 x 15	100	44,50
1670460	20 x 10	100	30,50
1670470	20 x 15	100	48,00

X = Pris på forespørsel

0.8 Kronlister

Kronlister

Teknisk beskrivelse

Materiale: Svart EPDM med selvklebende, glassfiberarmert tape.

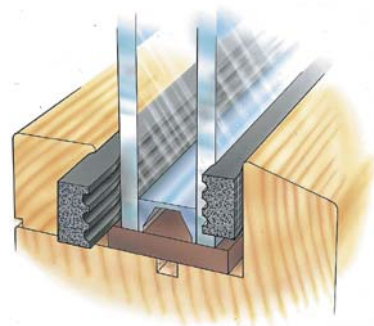
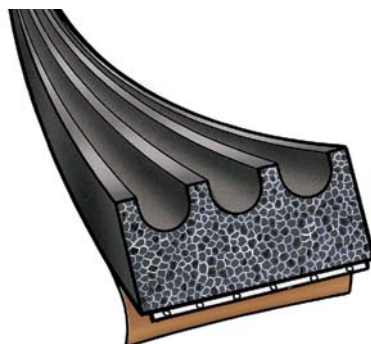

Artikkel nr	Dimensjon mm	Leveringslengde m	Pris kr/m
1670500	8 x 4	100	X
1670510	9 x 3	100	X
1670520	9 x 4	100	10,50
1670530	10 x 4	100	X
1670540	10 x 5	100	X
1670550	15 x 4	100	X
1670560	15 x 8	50	27,00
1670570	20 x 4	50	25,00

X = Pris på forespørsel

0.9 Cellegummisnøre

Cellegummisnøre

Teknisk beskrivelse

Material: Svart EPDM.



Artikkel nr	Dimensjon mm	Min. lev. Lengde m	Pris kr/m
1670380	5	100	10,50
1670390	8	100	11,00
1670400	10	100	X

X = Pris på forespørsel

0.10 Klem- og låsprofil

Klem- og låsprofil

Teknisk beskrivelse

Material: Svart SBR.

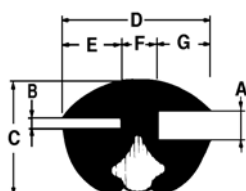

7104, 7109
9126=Låsprofil

Artikkel nr	Profil	Mål mm Glas A	Metall B	Min. lev. Lengde m	C	D	E	F	G	Pris kr/m
204537	7104	4 - 5	2,5 - 3,0	50	17	23	7,5	7	8,5	X
204529	9126	-	-	50	10	23	7,5	7	8,5	10,50
204511	7109	4 - 5	5,0 - 5,5	50	18	23	7,5	7	8,5	51,00

X = Pris på forespørsel

0.11 Svampgummilister

Svampgummilister

Teknisk beskrivelse

Materiale: Mørkegrå NR.
Hardhet: c a 15° Shore A.

Artikkel nr	Dimensjon mm	Min. lev. lengde m	Pris kr/m
1108043	10 x 3	100	X
1108051	15 x 3	100	X
1108077	20 x 4	50	X
1108085	10 x 5	100	X
1108093	15 x 5	100	X
1108100	30 x 5	50	X
1108118	10 x 7	100	X
1108142	15 x 8	50	X
1108150	10 x 10	100	X
1108168	12 x 10	50	X
1108176	15 x 10	50	X
1108184	20 x 10	25	X
1108192	25 x 10	25	X
1108209	15 x 15	50	X
1108217	20 x 15	25	X
1108225	25 x 15	25	X

X = Pris på forespørsel

0.12 Lastestropp

Lastestropp

Bruksområde

Lastestropp for transport, presenninger, i hagen etc.
Produktets bruksområde er i utgangspunktet ubegrenset.

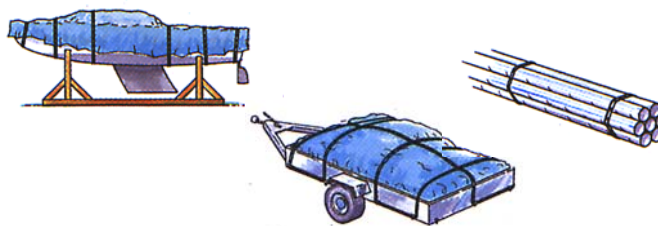

Teknisk beskrivelse

Materiale: Naturgummi
Farge: Svart.
Hardhet: 50° IHT.
Densitet: 1,15 g/cm³
Strekstyrke: 12,1 MPa.
Bruddtøyning: 510%.
Rivholdfasthet: 97 N/2,5 mm.
Tøyning 2,5 MPa: 190%.

Øvrig informasjon

Strekprøve
Belastning til brudd: 460 N



Artikkel nr	Meter pr. eske	Farge	Lagerkode	Pris kr/m
2886500	10	Svart	1	339,00

X = Pris på forespørsel
1 = Leveringstid 3-5 dager

0.13 Takstusser

Takstusser

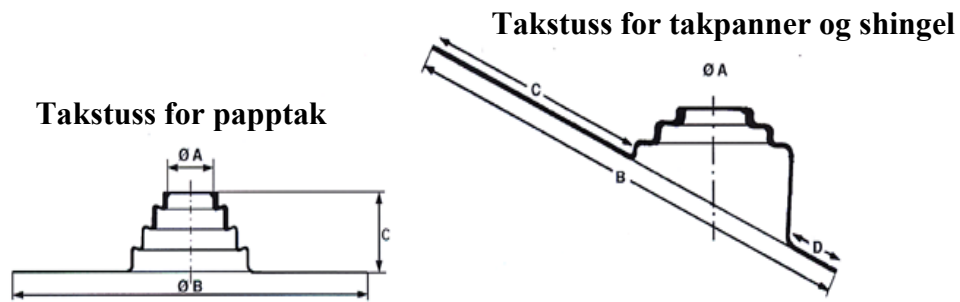

Bruksområde

Trelleborgs takstusser som effektivt tetter alle runde takgjennomføringer har mange fordeler. Foruten at du meget lett monterer dem selv, så er de billigere enn motsvarende stusser i stål. På grunn av belgen klarer de varierende takvinkler. Trelleborg takstusser lages i værbestandig og vedlikeholdsfri syntetisk gummi. Kloropren temperatur: 100-110°C.

Konstruksjonen av Trelleborg takstusser er patentert.

Den består av en trappetrinnsformet belgtilkobling som monteringen lett på helende tak og gir en bevegelig forbindelse mot bygget. En rustfri slangeklemme gir tett tilkobling til gjennomføringsrøret.

Artikkel nr	Dimensjon/profil		A mm	B mm	Pris kr/stk.
Standard dimensjoner					
72090	1"	1" stålør	33,0	320	456,00
72108	1 1/4"	1 1/4" stålør	42,0	320	602,00
72082	75 mm	3" PVC-rør og 2 1/2" stålør	75,0	460	413,00
72066	3"	3" støpejernsrør	85,5	460	427,00
72058	4"	4" og 5" PVC-rør og støpejernsrør	102,0	460	468,00
Takstuss for takpanner og shingel					
72165	3"S	3"	70,5	610	451,00
72157	4"S*	4"	102,0	615	478,00

* = Kan endres til 6" dia 150 ved å fjerne det øverste av kragen (klippebeskrivelse finnes på stussen).

0.14 Diverse gummiprodukter

Beger for kopelevator / begerverk

Teknisk beskrivelse

Trelleborg transportkopper for kopelevatorer er støpt i slitesterk spesialgummi som gir fordeler som:

- n Økt slitestyrke sammenlignet med konkurrerende løsninger.
- n "Non-stick" overflate sikrer god tømning og maksimal kapasitet på anlegget.
- n Ingen korrosjon.
- n Antistatisk og gnist fri. Ingen eksplosjonsfare.
- n Reduserer vedlikeholdskostnadene.
- n Reduserer stopptid øker produksjonen.
- n Leveres uboret mht. innfestning. Kan bores på forespørsel.



Artikkel nr	Type	Lengde mm	Bredde mm	Høyde mm	Volum liter	Vekt kg	Pris kr/stk.
570230	TT135B	350	190	218	4,8	2,54	1038,00

Begrene kan spesialproduseres til alle mål og dimensjoner. Ta kontakt for tilbud på beger tilpasset din applikasjon.

Standard gummikorker

Standard gummikorker iht Norsk Std.

- n
- n Korkene produseres i grå, aldringsbestandig gummi.
- n Korkene er merket med størrelses nr. på den største endeflaten



Artikkel nr	Størrelses nr.	Diameter dxD mm	Høyde mm	Ca. antall pr. kg.	Antall pr. forpakning	Pris kr/stk.
612102	2,5	2,5 x 4,3	9	10000	1000	5,00
612103	3	3 x 5	10	6700	1000	6,00
612104	4	4 x 6,4	12	3100	1000	6,50
612105	5	5 x 7,8	14	1900	1000	7,50
612106	6	6 x 9,2	16	1100	1000	7,50
612208	8	8 x 12	20	500	2500	7,50
612210	10	10 x 14,8	24	330	1650	7,50
612212	12	12 x 17,6	28	170	1000	7,50
612214	14	14 x 18,4	22	200	850	10,50
612216	16	16 x 20,8	24	130	650	10,50
612218	18	18 x 23,4	27	100	500	12,50
612220	20	20 x 25,8	29	70	350	17,00
612222	22	22 x 28,4	32	50	250	19,00
612225	25	25 x 32	35	36	180	28,00
612228	28	28 x 35,6	38	30	150	36,00
612232	32	32 x 40,6	43	19	95	49,00
612236	36	36 x 45,6	48	14	70	88,00
612240	40	40 x 50,6	53	10	50	82,00
612245	45	45 x 56,5	58	7	35	103,00
612250	50	50 x 62,8	64	5	25	153,00

2 - 4 dagers lev. tid

Fendere

0.1 D - fendere

0.1.1 Massiv D - fender

Massiv D - fender

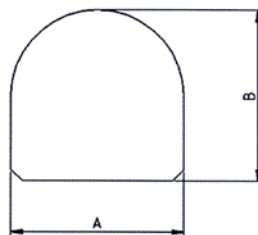

Informasjon

Andre dimensjoner på forespørsel.
Pris og leveringstid på forespørsel.

Produkt kode	A mm	B mm	Vekt kg/mtr
E1-A 60 x 55	60	55	3
E1-A 100 x 100	100	100	11
E1-A 100 x 120	100	120	13
E1-A 140 x 160	140	160	24
E1-A 150 x 200	150	200	33
E1-A 200 x 200	200	200	43
E1-A 240 x 100	240	100	21
E1-A 250 x 200	250	200	52
E1-A 250 x 250	250	250	66
E1-A 300 x 250	300	250	78
E1-A 300 x 300	300	300	96

Toleranser: A +/- 3 %
Toleranser: B +/- 5 %

0.1.2 Fender for lastebiler m.m

Fendere for lasteramper, lastebiler mm.

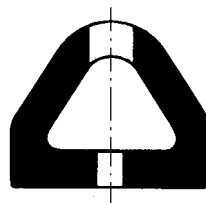

Informasjon

Materiale: EPDM.
Andre dimensjoner på forespørsel.
Pris og leveringstid på forespørsel.

Artikkel nr	Dimensjon/ profil mm	Tykkelse mm	Toleranse mm	Min. lev. lengde m	Lagerkode	Pris kr/m
197822	120 x 95	17,0	±4,0	4		938,00
197830	60 x 50	10,0	±2,5	4		337,00

Blank = Lagervare i Norge
0 = Lager Sverige og/eller Frankrike

0.1.3 D - fendere med D - senterhull

D - fender med D - senterhull

Informasjon

Andre dimensjoner på forespørsel.

Pris og leveringstid på forespørsel.

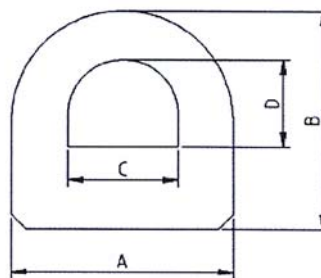

Produkt kode	A mm	B mm	C mm	D mm	Vekt kg/mtr
E1-B 80 x 80 - 40 x 50	80	80	40	30	6
E1-B 90 x 80 - 45 x 20	90	80	45	20	7
E1-B 100 x 95 - 45 x 30	100	95	45	30	9
E1-B 100 x 95 - 45 x 40	100	95	45	40	8
E1-B 100 x 100 - 45 x 40	100	100	45	40	9
E1-B 100 x 100 - 60 x 60	100	100	60	60	7
E1-B 100 x 140 - 60 x 57	100	140	60	57	12
E1-B 110 x 140 - 45 x 40	110	140	45	40	10
E1-B 120 x 90 - 50 x 25	120	90	50	25	10
E1-B 120 x 120 - 70 x 45	120	120	70	45	12
E1-B 150 x 150 - 80 x 63	150	150	80	63	19
E1-B 150 x 160 - 80 x 65	150	160	80	65	21
E1-B 150 x 170 - 85 x 65	150	170	85	65	22
E1-B 160 x 140 - 80 x 50	160	140	80	50	19
E1-B 200 x 150 - 65 x 45	200	150	65	45	28
E1-B 200 x 150 - 130 x 70	200	150	130	70	22
E1-B 200 x 200 - 100 x 80	200	200	100	80	34
E1-B 203 x 254 - 70 x 60	203	254	70	60	52
E1-B 250 x 150 - 125 x 65	250	150	125	65	29
E1-B 250 x 200 - 100 x 80	250	200	100	80	43
E1-B 250 x 250 - 100 x 50	250	250	100	50	62
E1-B 250 x 250 - 100 x 100	250	250	100	100	56

Toleranser: A +/- 3 %
Toleranser: B/C/D +/- 5 %

Produkt kode	A mm	B mm	C mm	D mm	Vekt kg/mtr
E1-B 300 x 250 - 125 x 125	300	250	125	125	61
E1-B 300 x 300 - 150 x 150	300	300	150	150	72
E1-B 250 x 250 - 100 x 100	250	250	100	100	127

Toleranser: A/B +/- 5 %
Toleranser: C/D +/- 7 %

0.1.4 D - fendere med O - senterhull

D - fendere med O - senterhull

Informasjon

Andre dimensjoner på forespørsel.
Pris og leveringstid på forespørsel.

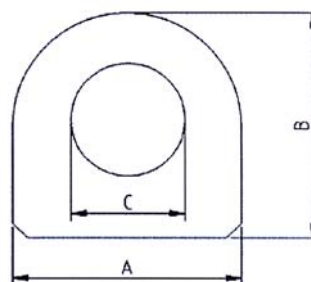

Produkt kode	A mm	B mm	C mm	Vekt kg/mtr
E1-C 80 x 70 x 30	80	70	30	5
E1-C 100 x 100 x 50	100	100	50	8
E1-C 100 x 150 x 50	100	150	50	14
E1-C 125 x 125 x 50	125	125	50	14
E1-C 135 x 155 x 50	135	155	50	20
E1-C 150 x 150 x 60	150	150	60	21
E1-C 150 x 200 x 70	150	200	70	28
E1-C 160 x 140 x 50	160	140	50	21
E1-C 170 x 140 x 25	170	140	25	24
E1-C 200 x 200 x 100	200	200	100	33
E1-C 200 x 250 x 100	200	250	100	45
E1-C 225 x 225 x 70	225	225	70	49
E1-C 250 x 200 x 100	250	200	100	42
E1-C 250 x 250 x 100	250	250	100	57
E1-C 300 x 250 x 70	300	250	70	73
E1-C 300 x 300 x 125	300	300	125	81
E1-C 300 x 300 x 150	300	300	150	75

Toleranser: A +/- 3 %
Toleranser: B/C +/- 5 %

Produkt kode	A mm	B mm	C mm	Vekt kg/mtr
E1-C 380 x 380 x 190	380	380	190	120

Toleranser: A/B +/- 5 %
Toleranser: C +/- 7 %

0.1.5 Spesial fender med 2 O - hull

Spesial fender med 2 O - hull

Informasjon

Andre dimensjoner på forespørsel.
Pris og leveringstid på forespørsel.

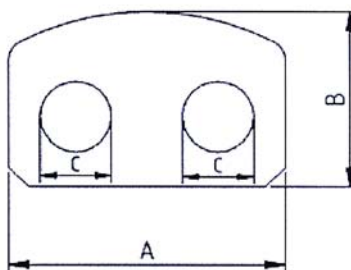

Produkt kode	A mm	B mm	C mm	Vekt kg/mtr
E1-D Special	350	225	2 x 90	70

Toleranser: A +/- 3 %
Toleranser: C/D +/- 5 %

0.2 Firkant fendere

0.2.1 Massiv rektangulær fender

Massiv rektangulær fender

Informasjon

Andre dimensjoner på forespørsel.

Pris og leveringstid på forespørsel.

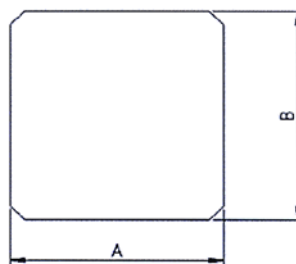

Produkt kode	A mm	B mm	Vekt kg/mtr
E15-A 90 x 90	90	90	10
E15-A 100 x 100	100	100	12
E15-A 125 x 125	125	125	19
E15-A 150 x 100	150	100	18
E15-A 150 x 150	150	150	27
E15-A 165 x 127	165	127	26
E15-A 165 x 150	165	150	31
E15-A 200 x 150	200	150	36
E15-A 200 x 200	200	200	48
E15-A 215 x 215	215	215	55
E15-A 220 x 205	220	205	54
E15-A 230 x 214	230	214	59
E15-A 250 x 150	250	150	47
E15-A 250 x 175	250	175	52
E15-A 250 x 200	250	200	62
E15-A 250 x 225	250	225	70
E15-A 250 x 250	250	250	74
E15-A 300 x 200	300	200	75
E15-A 200 x 250	200	250	94
E15-A 300 x 300	300	300	107

Toleranser: A +/- 3 %
Toleranser: B +/- 5 %

Produkt kode	A mm	B mm	Vekt kg/mtr
E15-A 350 x 350	350	350	146

Toleranser: A +/- 5 %
Toleranser: B +/- 5 %

0.2.2 Rektangulær fender med O - hull

Rektangulær fender med O - hull

Informasjon

Andre dimensjoner på forespørsel.

Pris og leveringstid på forespørsel.

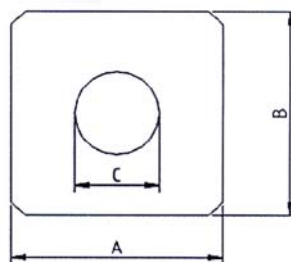

Produkt kode	A mm	B mm	C mm	Vekt kg/mtr
E15-B 80 x 80 x 30	80	80	30	7
E15-B 90 x 90 x 25	90	90	25	10
E15-B 100 x 100 x 25	100	100	25	11
E15-B 100 x 100 x 35	100	100	35	11
E15-B 120 x 120 x 60	120	120	60	14
E15-B 150 x 150 x 64	150	150	64	23
E15-B 160 x 120 x 64	160	120	64	20
E15-B 160 x 150 x 60	160	150	60	26
E15-B 200 x 200 x 75	200	200	75	42
E15B 250 x 200 x 75	250	200	75	54
E15-B 250 x 200 x 100	250	200	100	50
E15-B 250 x 250 x 50	250	250	50	72
E15-B 250 x 250 x 100	250	250	100	65
E15-B 300 x 200 x 100	300	200	100	62
E15-B 300 x 250 x 100	300	250	100	84
E15-B 300 x 300 x 125	300	300	125	102

Toleranser: A +/- 3 %
Toleranser: B/C +/- 5 %

Produkt kode	A mm	B mm	C mm	Vekt kg/mtr
E15-B 350 x 350 x125	350	350	125	132
E15-B 350 x 350 x 150	350	350	150	125

Toleranser: A/B +/- 5 %
Toleranser: C +/- 7 %

0.2.3 Massiv fender

Massiv fender

Informasjon

Andre dimensjoner på forespørsel.

Pris og leveringstid på forespørsel.

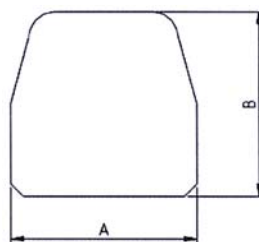

Produkt kode	A mm	B mm	Vekt kg/mtr
E5-A 80	80	80	7
E5-A 100	100	100	10
E5-A 120	120	120	15
E5-A 150	150	150	24

Toleranser: A +/- 3 %
Toleranser: B +/- 5 %

0.2.4 Fender med O - hull

Fender med O - hull

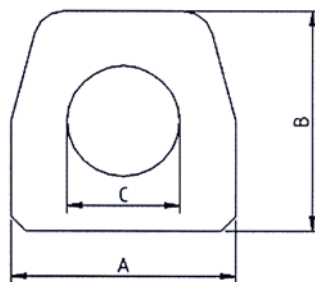

Informasjon

Andre dimensjoner på forespørsel.

Pris og leveringstid på forespørsel.

Produkt kode	A mm	B mm	C mm	Vekt kg/mtr
E5-B 80	80	80	40	5
E5-B 100	100	100	50	9
E5-B 120	120	120	60	13
E5-B 150	150	150	75	20

Toleranser: A +/- 3 %
Toleranser: B/C +/- 5 %

0.3 Sylindriske fendere

0.3.1 Sylindrisk fender med O - hull

Sylindrisk fender med O - hull

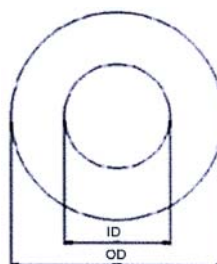

Informasjon

Andre dimensjoner på forespørsel.

Pris og leveringstid på forespørsel.

Produkt kode	YD mm	ID mm	Vekt kg/mtr
W14 100 x 50	100	50	7
W14 150 x 75	150	75	17
W14 200 x 100	200	100	28
W14 250 x 125	250	125	44
W14 250 x 150	250	150	38
W14 300 x 150	300	150	64
W14 380 x 190	380	190	102
W14 400 x 200	400	200	113
W14 450 x 225	450	225	143
W14 500 x 150	500	150	225
W14 500 x 250	500	250	177
W14 600 x 300	600	300	252
W14 800 x 400	800	400	453
W14 1000 x 500	1000	500	707
W14 1200 x 600	1200	600	1018

Toleranser:

0.3.2 Vinge fender

Vinge fender

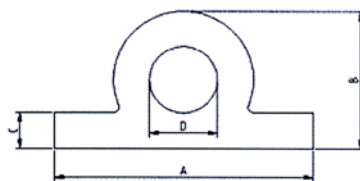

Informasjon

Andre dimensjoner på forespørsel.

Pris og leveringstid på forespørsel.

Produkt kode	A mm	B mm	C mm	D mm	Vekt kg/mtr
E4 120 x 65 x 25	120	65	15	25	5
E4 140 x 45 x 22	140	45	15	20	4
E4 160 x 100 x 50	160	100	25	50	10
E4 177 x 80 x 20	177	80	20	38	11
E4 180 x 100 x 25	180	100	25	50	11
E4 215 x 150 x 30	215	150	30	75	21
E4 240 x 150 x 30	245	150	30	75	22
E4 280 x 200 x 40	280	200	40	100	37
E4 320 x 200 x 40	320	200	40	100	39
E4 330 x 250 x 125	330	250	50	125	58
E4 350 x 200 x 100	350	200	40	100	70
E4 370 x 250 x 100	370	250	50	100	65
E4 410 x 250 x 100	410	250	50	100	67
E4 410 x 250 x 125	410	250	50	125	62

Toleranser: A +/- 3 %
Toleranser: B/C/D +/- 5 %

0.4 Spesialfendere

0.4.1 W - fender

W - fender



Informasjon

Andre dimensjoner på forespørsel.

Pris og leveringstid på forespørsel.

Produkt kode	A mm	B mm	C mm	D mm	E mm	F mm	K mm	P mm	Vekt kg/mtr
EW 32 x 20	320	200	280	180	100	67	50	17	50
EW 40 x 25	400	250	350	220	110	75	55	20	81
EW 48 x 30	480	300	420	265	135	90	65	25	116
EW 50 x 45	500	450	420	250	90	100	75	25	178

Toleranser: A +/- 3 %
Toleranser: B/C +/- 5 %

0.4.2 TA - fender

TA - fender

Informasjon

Andre dimensjoner på forespørsel.

Pris og leveringstid på forespørsel.

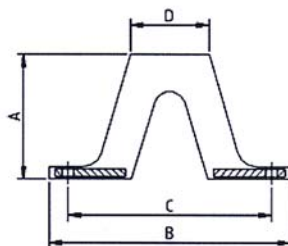

Produkt kode	A mm	B mm	C mm	D mm	Max lengde	Bolter
TA - 150	150	300	240	100	3500	M 22
TA - 200	200	400	320	130	3500	M 27
TA - 250	250	500	410	165	3500	M 30
TA - 300	300	600	490	200	3500	M 33
TA - 400	400	800	670	265	3000	M 39
TA - 500	500	1000	840	330	3000	M 45
TA - 600	600	1200	1010	395	3000	M 48
TA - 800	800	1600	1340	525	3000	M 64
TA - 1000	1000	2000	1680	660	3500	M 64

Toleranser:

0.5 Fendere med PE overflate

0.5.1 Massiv Rubbylene fender med PE overflate

Fender med PE overflate

Informasjon

Andre dimensjoner på forespørsel.

Pris og leveringstid på forespørsel.

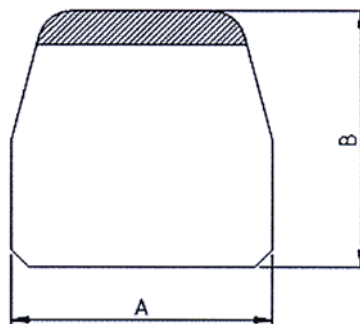

Produkt kode	A mm	B mm	Max lengde	Vekt kg/mtr
5-A 80 x 80 PE	80	80	2900	7
5-A 100 x 100 PE	100	100	2900	10
5-A 120 x 120 PE	120	120	2900	15
5-A 150 x 150 PE	150	150	2900	24

Toleranser: A +/- 2,5 mm

Toleranser: B +/- 2,5 mm

0.5.2 Rubbylene fender med PE overflate, O - hull

Fender med PE overflate og O - hull

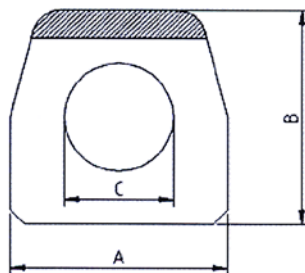

Informasjon

Andre dimensjoner på forespørsel.

Pris og leveringstid på forespørsel.

Produkt kode	A mm	B mm	B mm	Max lengde mm	Vekt kg/mtr
5-B 80 x 80 x 42 PE	80	80	42	2900	6
5-B 100 x 100 x 45 PE	100	100	45	2900	9
5-B 120 x 120 x 62 PE	120	120	62	2900	13
5-B 150 x 150 x 73 PE	150	150	73	2900	20

Toleranser: 80 x 80 mm: A +/- 2 mm
Toleranser: 80 x 80 mm: B +/- 2 mm
Toleranser, andre: A +/- 2,5 mm, B +/- 2,5 mm

Stikkordsregister

Numerics

1002B	125
1004B	125
1-komponent kanalspylekupling	113
1-komponent presskupling	113
2-veis tilslutning innv. BSP BKH	289
2-veis tilslutning utv. metrisk lett serie KH PL 289	
2-veis tilslutning utv. metrisk sterk serie KH PS 289	
381 1 lags	234
382 2 lags	234
384 R9R 4SP / SH	234
391 1 og 2 lags	233
392 2 lags	233
398 2 lags	233
3-veis tilslutning innv. BSP BKL	289
591 1 lags	233
90 rørskjøt lett serie	279
90 rørskjøt sterk serie	279
90 skottgj. gang lett serie	280

A

AA-remmer	428
ABA og Mini ABA klemmer	171
ABA-klemmer	171
Acetylen	31, 32
AEROKLER	69
AG 1000 HT	81
AG 2100	82
AG 2100, Båteksos-slange, Korrugert	82
AIRFLAT - SVART	38
Air-King kuplinger	111
Airpac 3932	337
Airpac Soft 414	338
Airpac Super 483	338
ALIKLER	47
ALIKLER D	45
ALIKLER LV	43
Allpac 1729	333
Allpac hvit 2285	335
Allpac Soft 2533	335
Allround oljeslanger	59, 102
Amerikanske klokuplinger	111
Ammoniakslange	102
Ansats M367	126
Ansats M368	126
Ansats, messing	126
Anson-unions, se Hammer Lug	158
AP R Heavy Duty	10
Argonslange	33
ASPIKLER N	101
AT 3010	11
AT 4013	10
AT 5016	11
Avery Hardoll	157

B

BAND - IT	176
Band-It bånd, type 201 SS	176
Band-It låser, type 201 SS	176
Båtdrivstoff slanger	64
Båteksos-slange	82
BB-remmer	428
BD 12042	95
BE 1000	63
BE 4012	63
Bensinpumpekuplinger	114
Bensinslanger	63
Beskyttelsesringer	164

Beskyttelsespiral	294
Betong kuplinger	121
Betongslangekupling	121
Betongslanger	49
Bioforest Compact 3-lag	203
BIOVAST	7, 28, 41
Blåsepistoler	192
Bloc-End kuplinger	165
BLOC-END®	165
Blowout Preventor Hose	214
Boat Fuel Hose ISO 7840 A1	64
Bolter, galv. stål	292
Bonded seal	238
Boss	441
Bosskupling	112
BR 14070	102
Brannslanger	95
Bredriflet matte M39	350
Bremeslange	102
BSP 90 innskruing lett serie WE	274
BSP 90 innskruing sterk serie WE	274
BSP Banjo	217
BSP Banjo lett serie SWVE	276
BSP Banjo sterk serie SWVE	276
BSP Banjobolt	217
BSP Fem. 90 komp	216
BSP Fem. flat fac	216
BSP Female	215
BSP Female 4	216
BSP Female 90	215
BSP female hette	256
BSP IL 45	228
BSP IL 90	228
BSP IL female	228
BSP IL Male	228
BSP Male	215
BSP male plugg	256
BSP Male taper	216
BSP rett innskruing lett lett serie GE	273
BSP rett innskruing lett serie EVGE	276
BSP rett innskruing lett serie GE	273
BSP rett innskruing sterk ser. EVGE	276
BSP rett innskruing sterk serie GE	274
BSP rett påskruing lett serie GAI	276
BSP rett påskruing sterk serie GAI	277
BSP svivel 90	290
BSP svivel rett	290
BSP T-stykke 745	254
BSP T-stykke 746	254
BSP T-stykke 747	254
BSP T-stykke 748	254
BSP/BSP fem/fem muffe	253
BSP/BSP fem/fem svevel	252
BSP/BSP male/fem. fast/svivel	253
BSP/BSP male/female 45 "forged"	255
BSP/BSP male/female 90 "forged"	254
BSP/BSP male/female 90°	255
BSP/BSP male/female fast	252
BSP/BSP male/male	251
BSP/BSP male/male 90	255
BSP/BSP male/male skottgj. gang	253
BSP/BSP svivel female/female 90°	255
BSP/BSPT male/male	255
BSP/MM male/male	256
BSP/NPT female/female fast muffe	308
BSP/NPT male/male	256
Bulk- og losseslanger	48
Bunker- og supplyslanger	71
BUTANE PROPANE - E	66
BV 6015	4

C

C1, med filtbakside	364
---------------------	-----

C2, med filtbakside	365
CALIKLER HT	42
CAM (Putzmeister)	122
CAM Action hurtigkuplinger	155
Cam Action, DC hunnlokk	153
Cam Action, DP hunnplugg	154
Cam Action, Part A	147
Cam Action, Part B	148
Cam Action, Part C	149
Cam Action, Part D	150
Cam Action, Part E	151
Cam Action, Part F	152
CAM mørtel kuplinger	122
CANALKLER 250	27
CC-remmer	428
Cejn kuplinger, se Rectus	134
Cellegummiplater CR	348
Cellegummisnore	482
Cellgummilister	481
Checker Gummigulv	361
Checker Industrial	359
Checker STUD	362
Checker Traffic	360
CHEMIKLER EPDM	76
CHEMIKLER FEP	78
CHEMIKLER UPE	77
CHEMIKLER-D EPDM	76
Chicago kuplinger	111
Choke & Kill-slange 1000N	103
Choke & Kill-slange 3091S	103
CITERDIAL	46
Clipsprofiler	480
COLORADO S	6
Confetti	363
CRISAL AL	39

D

D - fender	486
D - fender med D - senterhull	487
D - fendere med O - senterhull	488
Dampslanger	28, 30
Dekkplate, galv	292
DFB-blindlokk, stål	170
DFK-låsekrage	170
DFM-flens for aluminiums rør	170
DFS-kupling med stålfens	170
DFU-overgang (konet), stål	170
DFV-flens for sveising mot stålrør	170
DISA kuplinger	170
DISA-kuplinger	170
DKOL 45	224
DKOL 9	223
DKOL rett	223
DKOS 4	224
DKOS 90	223
DKOS IL 45	230
DKOS IL 90	230
DKOS IL rett	230
DKOS rett	223
Dobbelkilerem Esaflex	428
Dobbeltboltsklemme	174
DS13 SAE 100 R13 - DIN/EN 856 R13 205	
DS-4SH DIN/EN 856 4SH	204

E

Eksos munnstykker	191
Eksos- og avgasslanger	81, 87
Eksos- og ventilasjonsslanger	86
Eksos skjøterør	191
Eksos- slanger	81
Eksosslangetromler	180
EN 139	96
END FLEX®	166

End-Flex kuplinger	166	ID 4500	53	KLEGAINE GPU 14	92
Ergonomimatten-singel	358	ID 5100	54	KLEGAINE GPU 25	92
Ergonomimatten-skjøt	357	ID 5200	54	KLEGAINE GPU-FG	88
Europeiske klokuplinger	110	ID 5300	101	KLEGAINE GPU-M	89
F		ID 6000	54	KLEGAINE GPU-MS	90
Female CAM (Putzmeister)	122	IK 10045	20	Klem- og låsprofil	482
FEMFLEX	87	IL193 4SH	234	Klembakker	117, 187
Fender med O - hull	491	IL194 R13	234	Klemme for Hook	193
Fender med PE overflate	493	Industriell vanning	4, 9	Klemring lett serie	272
Fender med PE overflate og O - hull	494	IRRIKLER 15	12	Klemring lett serie DB4 m / mykteting	273
Fendere	486, 494	IV 10032	4	Klemring sterk serie	272
Fendere for lasteramper	486	IV 12048	8, 9	Klemring sterk serie m / mykteting B4	273
Ferdigmontert GOLD AIR	34	J		KLENET	7, 41
Ferdigmontert VULCAIN +	37	JIC Female	218, 219	KLERHEAT	20
Fingerklemme	175	JIC Female 45	219	Klokupling Mody	110
Finnpower P20HP	324	JIC hette erst. 754	262, 313	Kobelco male	226
Finnpower P20MS	324	JIC IL 45	229	Komatsu 45	226
Fiskepumpeslange	97, 98	JIC IL 90	229	Komatsu 90	226
Fiskeslanger	98	JIC IL female	229	Komatsu rett	225
Fiskevakuumpumpeslange	98	JIC IL male	229	Kombinasjonsnippel	106, 108
Flammebestandig beskyttelsesslage	294	JIC Male	218	Kompensatorer	399
Flenser	109	JIC plugg erst. 753	262, 313	KOR Reduksjon m/svivelmutter MM lett serie	286
FLOWSAFE	194	JIC/BSP albue male/male stillbar m/ O ring erst.	771	KOR Reduksjon m/svivelmutter MM sterk serie	286
Flybenslange	69	JIC/BSP union male/female erst. 714	263, 314	Kronlister	481
Flyteelement	194	JIC/BSP union male/male erst. 713	263, 313	Kryss rørskjøt lett serie	279
FP 2007	97	JIC/JIC 45° male/female erst. 785	261, 311	Kryss rørskjøt sterk serie	280
FP 3010	97	JIC/JIC 90° male/female erst. 763	260, 311	Kulematte	356
FP 8000	98	JIC/JIC kryss male erst. 761	260, 311	Kuleventiler	189
G		JIC/JIC kryss male/male 90 erst. 780	260, 310	Kuleventiler, lavtrykk type AJ 3605	189
Gass- og sveiseslanger	31, 96	JIC/JIC male/male erst. 760	259, 309, 310	Kuleventiler, lavtrykk type KV 101	189
Gass slanger	33, 96	JIC/JIC male/male erst. 760	259, 309, 310	Kupling for vaskeaggregat	119
Godsslange pakning type 11101	169	JIC/JIC reduksjon fast female/male erst. 764	262, 312	KY 2008	21
Godsslange pakning type 11101 S	169	JIC/JIC stillbart T stykke male/male/female erst.	769	KY 3020	21
Godsslangekupling type 11190	169	JIC/JIC T stykkemale/female/male esrt. 784	261, 312	KY 6024	22
Godsslangekuplinger	165, 170	JIC/JIC T stykkemale/male/male erst. 742	260, 310	L	
Godsslanger	56, 58	JIC/NPT albue 45° male/male (NYHET)	265, 316	LACTATUBE	44
GOLD AIR	34	JIC/NPT albue 90° male/male (NYHET)	265, 315	Lanse kupling	119
Golia slangevogn	177	JIC/NPT male/female	264, 315	Låsepinne	111
Goodall N12000 BOP Fyreshield	214	JIC/NPT union male/male erst. 765	264, 315	Lastestropp	483
Green Power	458	JIC/UNF union male/male erst. 768	266, 316	LAUX, modell 42	143
Griflex, se TR 10070/Crisal AL	39	Justerbar albue m/svivelmutter lett serie	282, 283	LAUX, modell C	145
Gul trykkluftslange	34	Justerbar albue m/svivelmutter sterk serie	282, 283	Lavtrykk kuleventil	189
Gullslange, se Rock Breaker	35	K		Løftekrok	193
Gulv	359, 366	Kabelbroer	480	Løsflens	109
Gulvtilbehør	366	Kanalspylekupling	113	LOTUS	4
Gummiduk	333, 349	Kanalspyleslanger	27, 101	LS 800	52
Gummiforsterker	114, 119	Kilerem i metervare	426	Lydisoleringsfolie	347
Gummilister og profiler	478, 484	Kilerem Kompattex	423	LYDO	386
Gummimatter	350, 358	Kilerem Oleostatic	415	LYDO vibrasjonsdemper	386
Gummipakning	111	Kilerem SP	420	M	
Gummipakning, damp	111	Kileremmer	415, 429	M3416	124
Gummisnore	478	Kileremmer A,B,C,D,Z	415	M3821	124
H		Kileremmer Kompattex 3V, 5V, 8V	423	M8818	124
Hageslanger	9	Kileremmer Linea X	424	MAC F0220 Thermoplastslange SAE 100 R8	209
Hammer Lug Unioner	158	Kileremmer SPZ,SPA,SPB,SPC	420	MAC F2200 Thermoplastslange SAE 100 R7	208
Hansen hurtigkuplinger 3000	140	Kileremmer SPZX, SPAX, SPBX,SPCX	424	TWIN	208
Hansen hurtigkuplinger 5000	141	Kileremsskiver med fast nav	441	MAC FM040 Malesprøyteslange 2 - lags 212	212
HELIFLEX SUPER grå	19	Kileremsskiver SPZ, SPA, SPB, SPC	430	MAC SM040 Malesprøyteslange 1 - lags 211	211
Hexagontrekker 5/16"	172	Kileremsskive for Taper Lock boss	430	Målskisse flenser	196
Hookie (Løftekrok)	193	Kjemikalieslanger	75, 80	Manometerkupling lett serie MAV	277
Høytrykksvasking / Kanalspyling	23	Kjøleslanger	20, 22	Manuelle slangeopprullere	177
HS slangeklemme	194	KLEGAINE GNR	93	Mappgass	32
Hurtigkuplinger og unioner	128, 164	KLEGAINE GNR+	94	Marinedemper	371
HYDRO/ECO	63			Massiv fender	490
HYDRO'K	59, 67			Massiv rektangulær fender	489
HYDROKLER	70			Materialtransportslanger	48, 58,
I				99,	100
ID 10032 Grønn	58			MAXAIR	36
ID 10032 Rød	58				
ID 2100	53				
ID 4000	52				

MB kuplinger	115
Melkeslange	46
Mellomriflet matte M29	351
Metalastik	391
Metalastik type Cushyfloat	372
Metalastik type Cushyfoot	373
Metalastik type Equipment mounting ..	376
Metalastik type Fanflex / MC	377
Metalastik type Flenset Industridemper	391
Metalastik type Rektangulær SAW	380
Metalastik type Sirkulær SAW	381
Metalastik type UD	393
Metrisk banjo	222
Metrisk banjobolt	222
Mini ABA-klemmer og tilbehør	172
Minicut 5-32	324
Minicut 5-50	325
MK kuplinger	115
MM 90 innskruing lett serie WE - M ..	275
MM 90 innskruing sterk serie WE - M	275
MM rett innskruing lett serie GE - M ..	275
MM rett innskruing sterk serie GE - M	275
Mody klokuplinger	110
Montering	196
Montering av komposittslanger	196
Montering av kuplinger med Band-It ..	196
Montering av kuplinger med presshylser	196
Montering av kuplinger med slangeklemmer	196
Monteringsring betong	121
Mørtelslanger	49
Motorslede	476
Muffe M375	126
Multi - V - Band	429
MULTIKLER	75
Munnstykkeholder	123
Mutter	259, 309
Mutter lett lett serie	272
Mutter lett serie	272
Mutter sterk serie	272
N	
N-1446	102
Næringsmiddelslanger	41, 98
Neopren	383
Neopren gummiklosser	383
NiTO Heavy Duty	195
Nito kuplingssystem	142
NiTO spylepistoler	195
NiTO strålerør	195
Nitromatte	357
Novibra type 3 COMP	380
Novibra type A	394
Novibra type ANB	392
Novibra type B	395
Novibra type BA	378
Novibra type C	396
Novibra type D	397
Novibra type E	397
Novibra type EH	390
Novibra type GK	382
Novibra type HA	374
Novibra type HK	387
Novibra type KD	397
Novibra type M	375, 377
Novibra type RA	368
Novibra type RAB	370
Novibra type RAEM	369
Novibra type SAW	379, 380, 381
Novibra type SE	385
Novibra type SIM	371
Novibra type TF	384
Novibra type TFE	384
Novibra type U	385
Novibra type UH	391
Novibra type VP	393
Novibra type VP / Metalastik type UD	393
Novibra type VT	386
Novibra vibrasjonsdempere	368, 397
Novibraplate	383
NPT IL male	228
NPT Male	216
NPT male plugg	258, 308
NPT/NPT fem/fem/fem T-stykke	258
NPT/NPT female/female 90	258
NPT/NPT female/female muffe	257
NPT/NPT male/female	257
NPT/NPT male/female 90	258
NPT/NPT male/male	257
NPT/NPT male/male 90	257
Nylon spennremmer	294
Nylonkupling	123
O	
O.R.F.S 45	227
O.R.F.S 90	227
O.R.F.S rett	227
Oilpac 2394	339
Oilpac Hard 63836	340
Oilpac Hvit 5136	340
Oilpac Soft 2435	340
Oilpac Super 5423	339
OKSYDAN	99
OL 15060	66
OL 2008	62
OL 6018 Antistatic	70
Olje- og bensinlanger	59, 73
Ølslange	45
ORFS - T-stykke male/female/male ..	269
ORFS hette	269
ORFS klemhylse	270
ORFS loddenippel	270
ORFS mutter	270
ORFS plugg	269
ORFS/BSP female/male	269
ORFS/BSP male/male	268
ORFS/BSP male/male 90° stillbar	268
ORFS/ORFS female/male Red	269
ORFS/ORFS male/female 90°	268
ORFS/ORFS male/male	267
ORFS/ORFS male/male 90°	267
ORFS/ORFS male/male skottgjennomgang	267
ORFS/ORFS male/male skottgjennomgang	267
ORFS/ORFS male/male T-stykke	267
ORFS/ORFS T-stykke male/male/female	269
ORFS/UNF male/male	268
ORFS/UNF male/male 90° stillbar	268
O-ring 3000/6000 psi flenser	239
OSL	16
OSS IV	14
OST	13
OSV PU RØD - PVC sugeslange med PU	19
OSX	17
Overgang for vaskeaggregat	119
Overgang M360	126
Overganger	155
Ozonpac 7001	342
Ozonpac 7002	341
Ozonpac 70645	341
Ozonpac 70850	342
Ozonpac 8686	342
P	
Pakkflatering for løslenser, Max WP 20	108
Pakning i NBR for PAV/PPV ISO 7241-1	A norm
.....	239
Pakning til nylonkupling	123
Pakning til stålkupling	123
Pakning, oljebestandig	110
Pakningssett for TEMA	239
Parapac 2645	336
PARI-klemmer	173
PCC serie H ISO 7241-B norm	241
PCC serie K ISO 7241-1 A norm	240
PCC serie T	244
PCC serie V ISO	242, 243, 323
PCC serie W	244
PERFORMER GL AD 10 H	57
PERFORMER GL AD 10 P	56
Peroxidvulket 7003	342
PETROVAST	29
Plugg VKA plugg m/o-ring for kuplings	284, 285
PLUTON	31
PLUTON TWIN	32
Polykler	79
Polykler PTFE	80
Polykler PX	79
Polykler XX	80
POLYOIL	60
Polyuretanslanger	92
Poly-V rem	427
Poly-V, PV	427
Presshylser	120, 122
Presshylser for betongslanger	121
Presshylser for CAM mørtelkuplinger ..	122
Presshylser for RS kuplinger	118, 185
Presshylser for slangetype 560	120
Presshylser for slangetype 561	120
Presshylser for slangetype 580	120
Presshylser for slangetype 581	120
Presshylser for slangetype 681	120
Presshylser for tekstilslanger	181
Presshylser for tekstilslanger, AISI 316	182
Presshylser og bakker	181, 188
Presshylser, AISI 316	120
Presshylser, Allround	186
Presshylser, betongslanger	183
Presshylser, bunker- og supplyslanger	185
Presshylser, kjemikalie- og oljeslanger	185
Presshylser, lavtrykk	181
Presshylser, mørtelslanger	184
Presshylser, næringsmiddelslanger	184
Presshylser, standard	182
Presskupling for komposittslange	188
Profil H	446
Profil J	427
Profil L	445
Profil PU AT10	457
Profil PU AT5	456
Profil PU T10	455
Profil PU T5	453
Profil RPP PLUS14	452
Profil RPP PLUS8	451
Profil RPP14	450
Profil RPP14DD	450
Profil RPP5	447
Profil RPP5DD	450
Profil RPP8	449
Profil RPP8DD	450
Profil XH	446
Profil XL	443
PROJECTOR 100	50
Propanslange	33
PU 2200	91
PULSOR 125	50

PULSOR 200	51	SAE 6000 IL 45	231	Sveiseslange	31
PUMPADUKT D	71	SAE 6000 IL 90	231	Sveiseslange tvilling	32
PUMPADUKT S	73	SAE 6000 IL rett	231	Sveiseslanger	31, 32
Pusteluftslange	96	SAE 6000 rett	225	Svivelkupling, AISI 316	195
Putzmeister	121	Sandblåsekupling	123	Sylindrisk fender med O - hull	491
PVC ventilasjonsslanger	86	Sandblåseslanger	56	Syrefast stål ANSI 316 L	291
Pyrosil tape	294	SCIROCCO II	100	Syrefaste slangeklemmer	172
Q		Scirocco II	100	T	
Q-Type kuplinger	110	SHARK	98	T - rør M380	126
R		Sikkerhetswire	193	TA - fender	493
Rectus Hurtigkuplinger	128	Silikongummi Sil-Red	344	TA 8032	68
Rectus Serie 021	131,	Silikongummi Sil-TL	344	Takstusser	484, 485
132,	133,	SILTRELL	22	Tankbilslanger	66, 70
135,	138	SIM 7021	18	Tannrem Isoran PU	453
Rectus Serie 21 KB	130	Skiver og boss	430	Tannrem Isoran RPP	447
Rectus Serie 25	134	Skjøtbare Z, A, B, C - remmer	426	Tannrem Isoran RPP PLUS	451
Rectus Serie 33	136	Skjøterør	127, 191	Tannrem Isoran standard	443
Rectus Serie 34	137	Skjøtestykke for vaskeaggregat	119	Tannrem metervare	458
Rectus Serie 96	139	Skottgj. gang 90° sterk serie	280	Tannremmer	443, 476
Rectus spiralslange	192	SKS IL male	230	Tannremsskive	460
Rectus Std. Original Serie 21	129	Skvettlappgummi 7891	345	Tannremsskive, metrisk deling	469
Reduksjon RI BSP-BSP	284	Slange- og drivhusprofiler	479	Taper Lock boss	441
Rektangulær fender med O - hull	490	Slangeklemmer	171, 176	TC - Rustfri presskupling	162
Rett rørskjøt lett serie	278	Slangekuplinger, messing	124	Teflonslange GP	213
Rett rørskjøt sterk serie	278	Slangestativ	325	Teguflex C	411
Rett skottgj. gang lett serie	280	Slangetromler	177, 180	Teguflex HO	406
Rett skottgj. gang sterk serie	280	Slitegummi 310	334	Teguflex HO (Hotoil)	406
Rett sveisbar skottgj.gang lett serie	281	Slitegummi 510	335	Teguflex kompensatorer	399
Rett sveisbar skottgj.gang sterk serie	281	Slitegummi 61397	336	Teguflex P blå	404
Rett sveisekupling lett serie	281	Slitegummi 61650	334	Teguflex P grønn	402
Rett sveisekupling sterk serie	281	Sluseventil, sterk type	190	Teguflex P gul	399, 400
Ribbematte	354	Smalriflet matte M9	351	Teguflex P HP	405
Ring Hygien	354	SMS - UNIONER	159	Teguflex P hvit	403
Ring Tuff	353	SOLVYKLER	75	Teguflex P rød	401
Ringgummimatte	353	SP 10032	95	Teguflex tilbehør	413
RJT Unioner	161	SP 12050	72	Teguflex TU	412
ROCK BREAKER	35	SPA-skiver	433	Teguflex W grønn	409
Rørklammer dobbel komp.	293	SPB-skiver	435	Teguflex W gul	407
Rørklammer enkel komp.	292	SPC-skiver	439	Teguflex W hvit	410
Rørklammer, doble Polypropylene	293	Spesial fender med 2 O - hull	488	Teguflex W rød	408
Rørklammer, enkle Polypropylene	292	Spesialfendere	492	TEMA	249, 250
Rørstuss 45, lett	221	Spesialprodukter	189, 195	Terskelprofiler	479
Rørstuss 45, ster	221	Spesialslanger	95, 105,	Testkuplinger	294
Rørstuss 90, lett	220	213		Tetningsgummi for materialtørker	343
Rørstuss 90, sterk	220	Spikerpistolslange	37	Tilbakeslagsventil rørtlsl.-utv. BSP på innløp	
Rørstuss rett, lett	220	Spool Adaptors	155	RHV lett serie	287
Rørstuss rett, sterk	220	SPZ-Skiver	430	Tilbakeslagsventil rørtlsl.-utv. BSP på innløp	
Rørstuss rett, sterk	220	Stål St. 52,4 gullkromatisert	291	RHV sterk serie	288
Rotary slange S4000 API Grade C	104	Standard kuplinger	106	Tilbakeslagsventil rørtlsl.-utv. BSP på utløp RHZ	288
Rotary slange S5000 API Grade D	104	STARKLER	5	lett serie	288
Rotary slange S7500 API Grade E	105	STARKLER S	5	Tilbakeslagsventil rørtlsl.-utv. BSP på utløp RHZ	288
ROV L MM	285	STORZ kuplinger	156	sterk serie	288
ROV S MM	285	Støttehylse	259, 309	Tilbakeslagsventil rørtlslutning RHD lett serie	287
RS-bakker	117,	Støttering i PTFE for PAV/PPV ISO 7241-1 A		287	
118,	187	norm	239	Tilbakeslagsventil rørtlslutning RHD sterk serie	287
RS-bakker, AL	117,	Støvtetningsduk 61353	344	Tilbehør til ABA	172
118,	187	Strammeapparat Band-It	176	Tilbehør til remmer	475
RS-bakker, Rustfrie	117,	Strupe- og tilbakeslagsventil DRV	289	Tilbehør, Band-It	176
118,	187	Strupeventil DV	289	Tilbehør, eksoslangetromler	180
RS-kupling BSP	116	Suge- og trykkslanger, materialtransport	52, 55	TJ 560 Trell Jet	23
Rundjernsklemme	176	Suge- og trykkslanger, næringsmiddel	45	TJ 561 Trell Jet	23
Rundrem i Polyuretan	475	Sugeslanger	13, 19	TJ 580 Trell Jet	24
S		SUPERVAST	30	TJ 581 Trell Jet	24
SABLEX	49	SUPERVRAC	48	TJ 681 Trell Jet	25
SAE 3000 45	225	SUPERVRAC AL	42, 48	TK 20070	96
SAE 3000 90	224	SV 20060	31	T-list for vekter	478
SAE 3000 IL 45	231	Svampgummilister	483	TODO-MATIC	157
SAE 3000 IL 90	231	Svampgummiplater NR/SBR	348	Toyota female	226
SAE 3000 IL rett	230	Sveisedeler	163	TR 10070	39
SAE 3000 rett	224	Sveiseflens	109	TR 14042	40
SAE 6000 45	225	Sveisekrage for DIN 2642 Løsflens. Max WP 10		TR 20080	40
SAE 6000 90	225	bar	108		
		Sveiseplate, stål	292		

Trekollanplater	349	VOLUKLER	65
TRELLBLAST	49	VSM-A	86
Trell-Ergo	355	VSM-EVA	86
Trell-Ergo/ESD	356	VULCAIN +	37
Trellex kuplinger	167	VULPANE	33
TRELLFLAT	11	W	
TrellJet ferdigkuppet	26	W - fender	492
Trell-loop SW	74	Whipcheck, sikkerhetswire	193
Trell-lopp HW	74		
Trelloil D	67		
TRELLPRESS HP kuplinger/presshylser	108		
TRELLPRESS HP presshylser	185		
TRELLSUPPLY Hardwall	73		
TRELLSUPPLY Softwall	71		
TRELLVAC Extractor HD	52		
TRELLVAC Extractor LD	52		
TRELLVAC Handler HD	54		
TRELLVAC Handler LD	53		
TRELLVAC Handler MD	53		
TRELLVAC Transporter HD	54		
TRELLVAC Transporter XD 40	55		
TRELLVAC Transporter XD 60	55		
T-rørskjøtt lett serie	279		
T-rørskjøtt sterk serie	279		
Trykk- og lensepumpeslanger	9, 12		
Trykkluftslanger	34, 40		
Trykkluftslanger, PVC	39		
Trykkprøving inkl. sertifikat	196		
Trykkslanger	41, 43, 44		
TUBE	44		
TV 8024	9		
Tvillingslange	32		
TW kuplinger	115		
U			
Ulvex Babymatte	352		
Ulvex Juniormatte	352		
Ulvex Seniormatte	352		
Unioner	158		
Unioner for kjemikalier	161		
Unioner for næringsmiddelindustrien ..	160		
Unioner for næringsmidler	159, 161		
Universal kuplinger	111		
Universal/Air-King/Chicago kuplinger	111		
V			
Væskefylt manometer 100 mm, anslutning 1/2" bak	295		
Væskefylt manometer 100 mm, anslutning 1/2" under	295		
Væskefylt manometer 63 mm, anslutning 1/4" bak	295		
Væskefylt manometer 63 mm, anslutning 1/4" under	295		
Vakuumpumpeslange, gummi	98		
Vannslanger	4, 95		
Vaskekuplinger	119		
Vaske-slanger	23, 26		
VB kuplinger	115		
Ventilasjonslanger	83		
Ventilasjonslanger, PVC	86		
Victaulic	121		
Victaulic-Putzmeister-Schwing	121		
Victaulic-Wibau	121		
Vinge fender	492		
Vinslange	43		
Vitongummi 737	345, 346		
VK 1000	83		
VK 2000	84		
VK 8500	84		
VK kuplinger	115		
VKN 1001	93		
VKN 1002	94		